

Alumil

Building excellence every day



 SMARTIA
M630 PHOS

V 04/2024

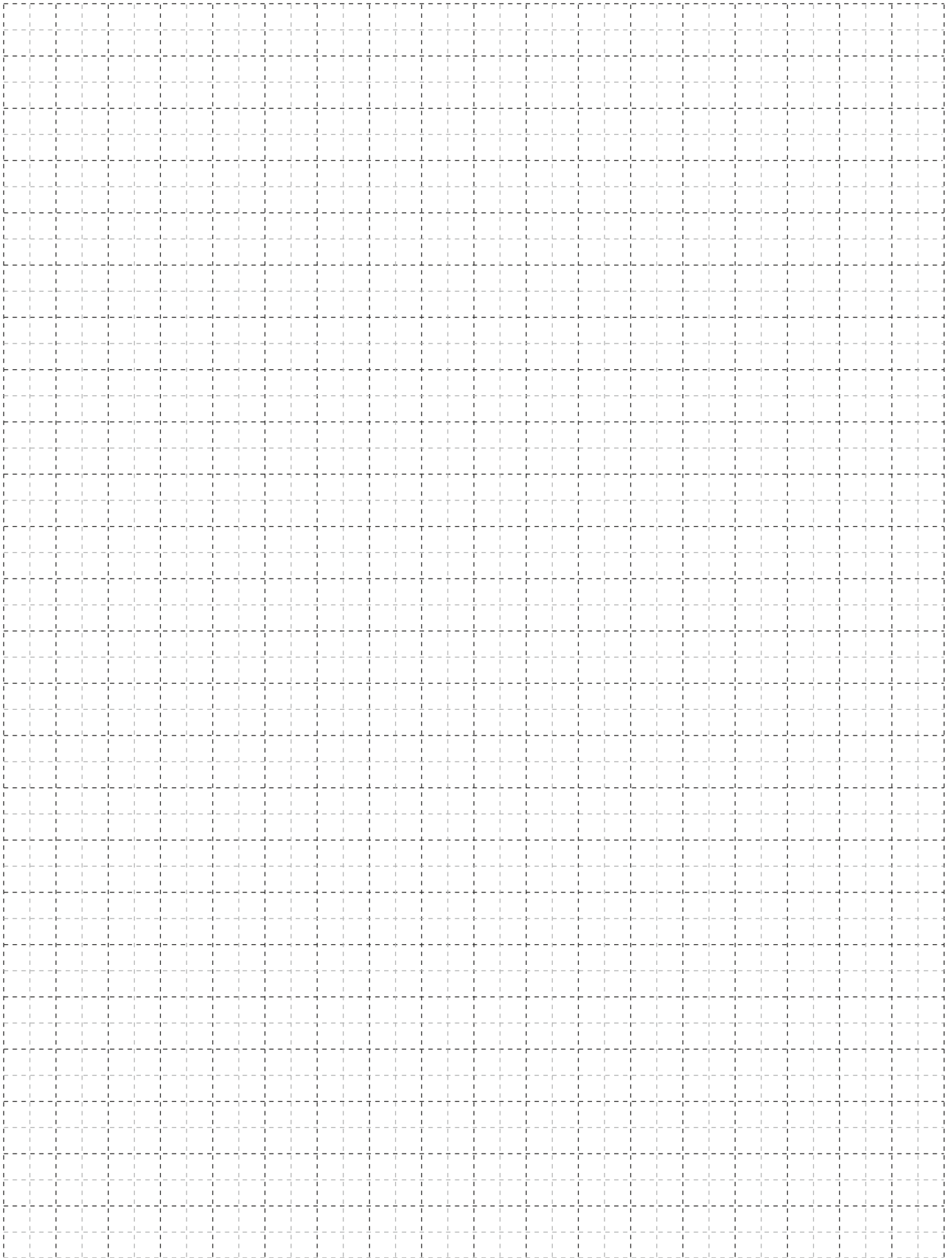

[TECHNICAL INFORMATION - ΤΕΧΝΙΚΕΣ ΠΛΗΡΟΦΟΡΙΕΣ](#)

[PROFILES INDEX - ΕΥΡΕΤΗΡΙΟ ΠΡΟΦΙΛ](#)

[PROFILES - ΠΡΟΦΙΛ](#)

[TYPOLOGIES SECTION - ΤΟΜΕΣ ΤΥΠΟΛΟΓΙΩΝ](#)

[TYPOLOGIES CUTTING LISTS - ΚΟΠΕΣ ΤΥΠΟΛΟΓΙΩΝ](#)

[DIMENSIONAL LIMITATION - ΠΕΡΙΟΡΙΣΜΟΙ ΔΙΑΣΤΑΣΕΩΝ](#)

[ACCESSORIES - ΕΞΑΡΤΗΜΑΤΑ](#)

[GENERAL INFORMATION - ΓΕΝΙΚΕΣ ΠΛΗΡΟΦΟΡΙΕΣ](#)

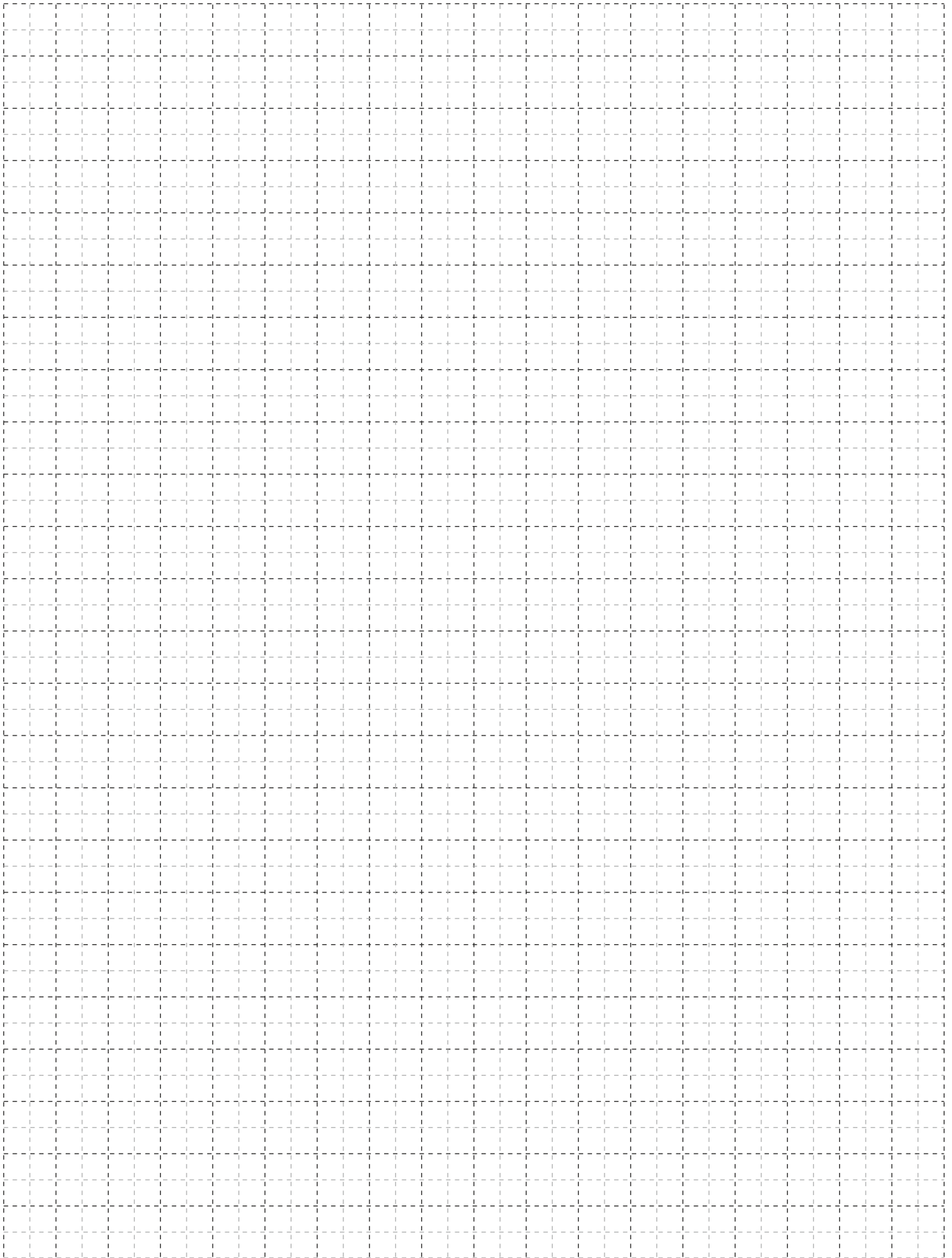

A large, abstract graphic on the left side of the page, composed of several overlapping diagonal bands in shades of yellow and orange, creating a sense of depth and movement.

TECHNICAL INFORMATION

ΤΕΧΝΙΚΕΣ ΠΛΗΡΟΦΟΡΙΕΣ

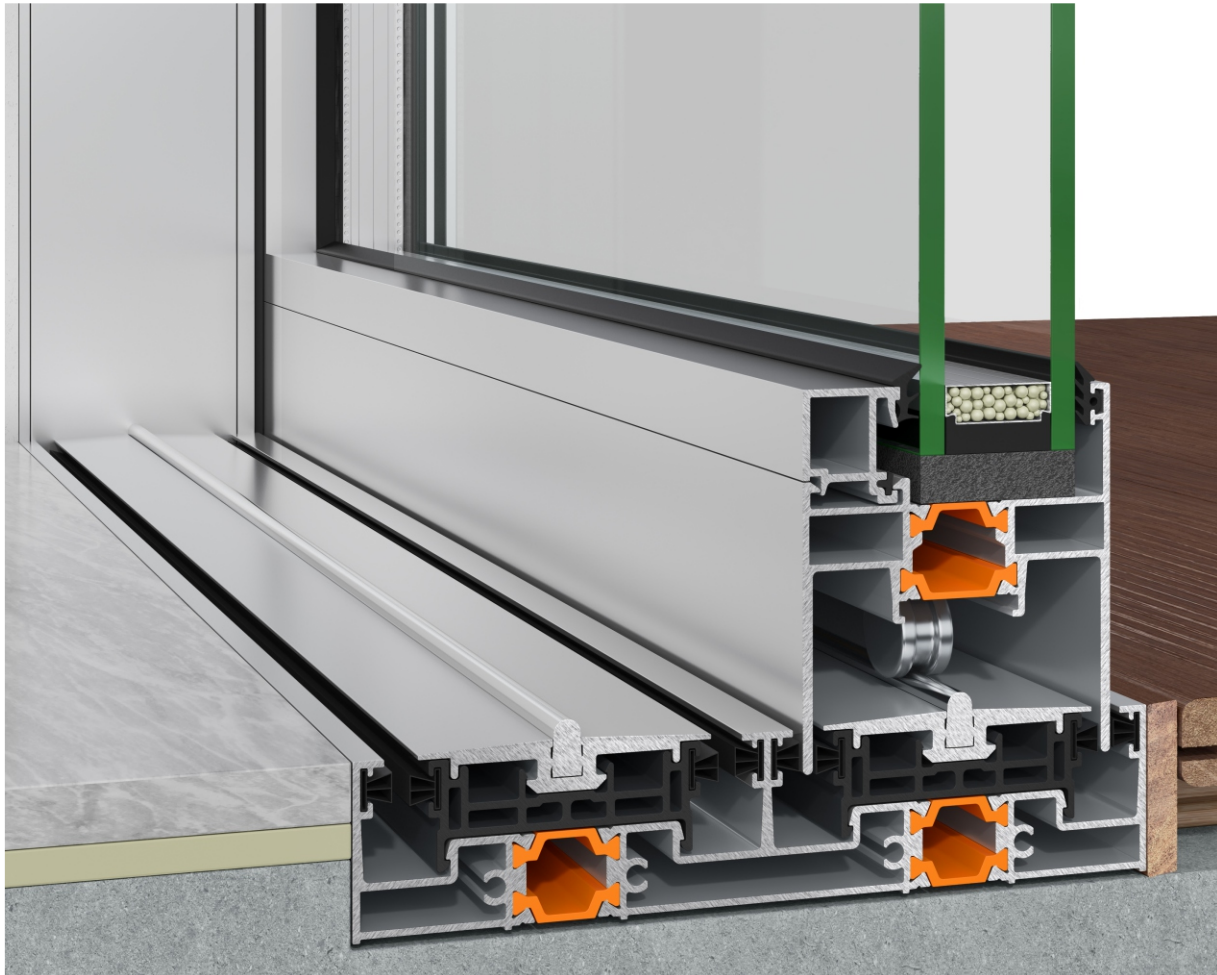

Aluminum alloy ; Κράμα αλουμινίου	AlMgSi (EN AW 6060)
Hardness ; Σκληρότητα	According to EN 755-2 (70HBW) ; Σύμφωνα με το EN 755-2 (70HBW)
Minimum Powder Coating Thickness ; Ελάχιστο πάχος Βαφής (H/B)	According to Qualicoat Standard (60µm) Σύμφωνα με το πρότυπο Qualicoat (60µm)
Thermal-brake type ; Είδος θερμοδιακοπής	Mechanical with PA 6.6 fiber enforced polyamide at 20 and 24mm in sash and frame Μηχανική με παρεμβολή υαλοενισχυμένου πολυαμιδίου PA 6.6, πλάτους 20 και 24 mm σε φύλλο και κάσα
Profile Geometry Control ; Έλεγχος διαστάσεων διατομών	EN DIN 12020-2 Compliant ; Σύμφωνα με EN DIN 12020-2
Sash Depth dimensions (Width \ Height) ; Διαστάσεις Φύλλου (Πλάτος \ Ύψος)	63mm / 70,5mm
Slide type ; Είδος κύλισης	Triple rollers on stainless steel guide Τριπλά ράουλα πάνω σε ανοξείδωτο οδηγό
Glazing type ; Είδος υαλοπίνακα που μπορεί να δεχθεί	Double or triple, 32mm ; Διπλός ή τριπλός, 32mm
Maximum glazing weight ; Μέγιστο βάρος υαλοπινάκων	250 kg ανά φύλλο ; 250 Kg per sash
Sealing ; Είδος στεγάνωσης	Perimetrically using four rows of brushes Περιμετρική με τέσσερις σειρές από βουρτσάκια

A large, abstract graphic on the left side of the page, composed of several overlapping diagonal bands in shades of yellow and orange, creating a sense of depth and movement.

PROFILES INDEX

ΕΥΡΕΤΗΡΙΟ ΠΡΟΦΙΛ

TRACK PROFILES / ΟΔΗΓΟΙ

M63100

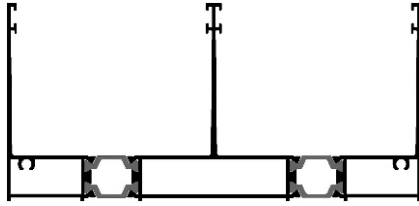

M63102

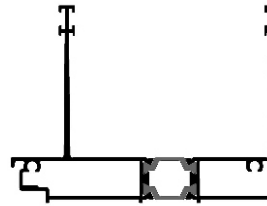

M63120



M63128



M63126

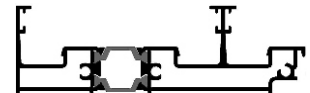

M63130

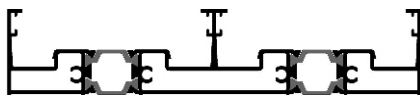

M63146

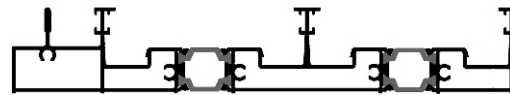

M63144

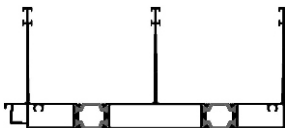

M63148

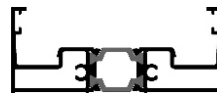

M63154

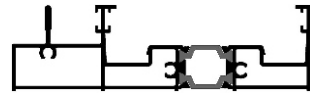

M63156

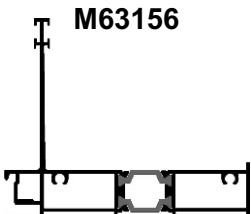

M63160

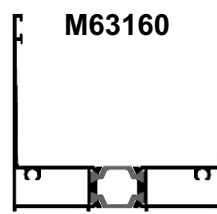

M63145



SASHES / ΦΥΛΛΑ

M63103

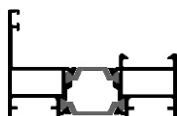

M63104

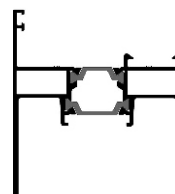

PRESS ON THE PROFILE - ΠΑΤΗΣΤΕ ΣΤΟ ΠΡΟΦΙΛ

ADJOINING PROFILES / ΜΠΙΝΙ

M63134

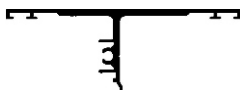

M63152

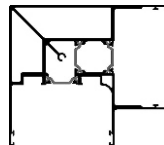

FLYSCREEN PROFILES / ΣΙΤΕΣ

M63127

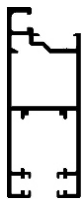

M63142

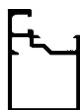

M63150



S70814



S50143



S50076

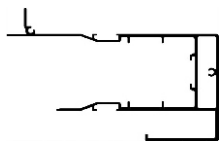

S50079

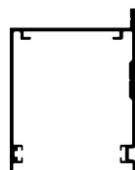

S50081

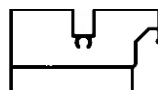

S50082

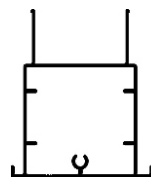

S50101

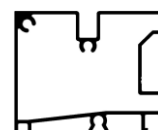

PRESS ON THE PROFILE - ΠΑΤΗΣΤΕ ΣΤΟ ΠΡΟΦΙΛ

ADD-ON PROFILES / ΠΡΟΣΘΕΤΑ

M63159



M63117



M63116



M63118



M63133



M63135



M63141



M63143



M63162



M63170

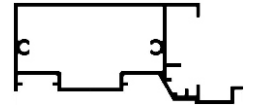

S70752



M63007



M63158

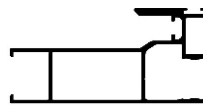

M63169

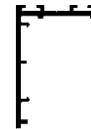

M63006



M63177



M63163

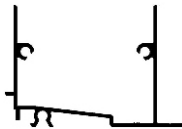

M63136



M63138



M63140



M63178

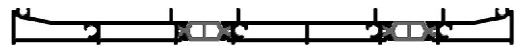

M63164

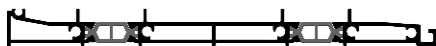

M63166

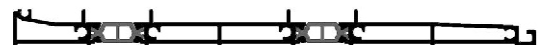

M63168



M63171



M63173

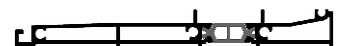

PRESS ON THE PROFILE - ΠΑΤΗΣΤΕ ΣΤΟ ΠΡΟΦΙΛ



PROFILES ΠΡΟΦΙΛ

Profile: M63100
TRACK PROFILE
ΟΔΗΓΟΣ
System: M630
Weight: 2663.60
Ix (cm⁴): 45.04
Iy (cm⁴): 284.87
Status: Active
Bicolor: No
Bar Length: 6500
Min Order Kg: -

Required Accessories / Απαιτούμενα Εξαρτήματα

EX-6206910602	BRUSH PILE SEAL 6mm 4P WHITE / ΒΟΥΡΤΣΑΚΙ 6mm 4P ΛΕΥΚΟ
EX-6206910603	BRUSH PILE SEAL 6mm 4P BLACK / ΒΟΥΡΤΣΑΚΙ 6mm 4P ΜΑΥΡΟ
EX-1131317000	CRIMP CORNER CLEAT 13,2x17,3mm / ΓΩΝΙΑ ΣΥΝΔΕΣΗΣ ΠΡΕΣΑΡΙΣΤΗ 13,2x17,3mm
EX-1126300000	CORNER SET FOR M630 CORNER CONSTRUCTION / ΣΕΤ ΓΩΝΙΕΣ ΣΥΝΔΕΣΕΩΣ ΓΩΝΙΑΚΗΣ ΚΑΤΑΣΚΕΥΗΣ M630
EX-1800063000	ALIGNMENT CORNER FOR M630 FRAME / ΓΩΝΙΑ ΕΠΙΠΕΔΟΤΗΤΑΣ ΓΙΑ ΟΔΗΓΟ M630
EX-8520063100	MILING TOOL FOR FRAME TRACK M63100 / ΦΡΕΖΑ ΚΑΤΕΡΓΑΣΙΑΣ ΟΔΗΓΟΥ M63100
EX-6600063100	SPACER FOR M630 / ΑΠΟΣΤΑΤΙΚΟ ΚΥΛΙΣΗΣ ΓΙΑ M630
EX-1251353500	MECHANICAL CORNER CLEAT 12.6x53.5mm / ΜΗΧΑΝΙΚΗ ΓΩΝΙΑ ΣΥΝΔΕΣΗΣ 12.6x53.5mm
EX-1251316500	MECHANICAL CORNER CLEAT 12.6x16.5mm / ΜΗΧΑΝΙΚΗ ΓΩΝΙΑ ΣΥΝΔΕΣΗΣ 12.6x16.5mm
EX-1131353600	CRIMP CORNER CLEAT 13x53.6mm / ΓΩΝΙΑ ΣΥΝΔΕΣΗΣ ΠΡΕΣΑΡΙΣΤΗ 13x53.6mm
EX-6206930603	TRI-FIN BRUSH PILE SEAL 6mm BLACK / ΒΟΥΡΤΣΑΚΙ ΜΕΜΒΡΑΝΗΣ TRI-FIN 6mm ΜΑΥΡΟ
EX-6206910604	BRUSH PILE SEAL 6mm 4P GREY / ΒΟΥΡΤΣΑΚΙ 6mm 4P ΓΚΡΙ
EX-6206930703	TRI-FIN BRUSH PILE SEAL 7mm BLACK / ΒΟΥΡΤΣΑΚΙ ΜΕΜΒΡΑΝΗΣ TRI-FIN 7mm ΜΑΥΡΟ

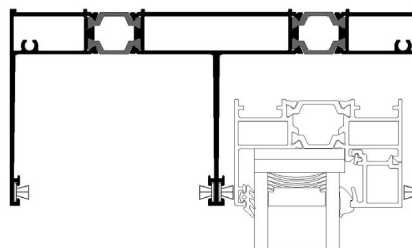
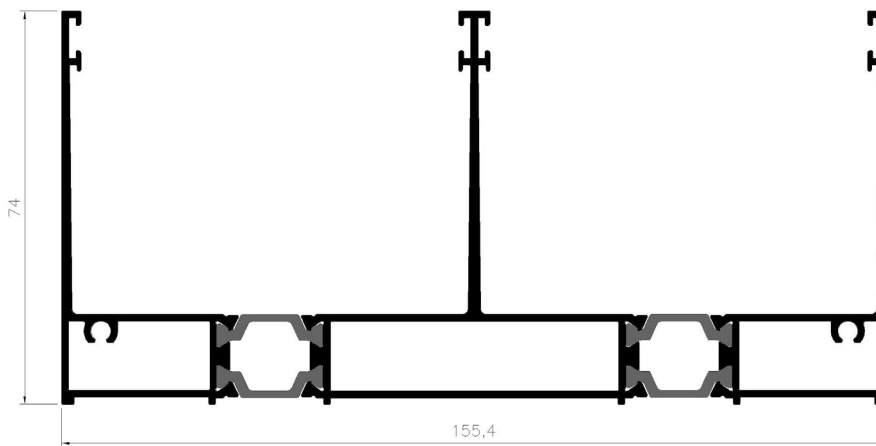

Profile: M63102
TRACK PROFILE
ΟΔΗΓΟΣ
System: M630
Weight: 1715.80
Ix (cm⁴): 29.69
Iy (cm⁴): 68.93
Status: Active
Bicolor: No
Bar Length: 6500
Min Order Kg: -

Required Accessories / Απαιτούμενα Εξαρτήματα

EX-6600063100	SPACER FOR M630 / ΑΠΟΣΤΑΤΙΚΟ ΚΥΛΙΣΗΣ ΓΙΑ M630
EX-1251333000	MECHANICAL CORNER CLEAT 13x33mm / ΓΩΝΙΑ ΣΥΝΔΕΣΗΣ ΜΗΧΑΝΙΚΗ 13x33mm
EX-1251316500	MECHANICAL CORNER CLEAT 12.6x16.5mm / ΜΗΧΑΝΙΚΗ ΓΩΝΙΑ ΣΥΝΔΕΣΗΣ 12.6x16.5mm
EX-6206930603	TRI-FIN BRUSH PILE SEAL 6mm BLACK / ΒΟΥΡΤΣΑΚΙ ΜΕΜΒΡΑΝΗΣ TRI-FIN 6mm ΜΑΥΡΟ
EX-6206910604	BRUSH PILE SEAL 6mm 4P GREY / ΒΟΥΡΤΣΑΚΙ 6mm 4P ΓΚΡΙ
EX-1131317000	CRIMP CORNER CLEAT 13,2x17,3mm / ΓΩΝΙΑ ΣΥΝΔΕΣΗΣ ΠΡΕΣΑΡΙΣΤΗ 13,2x17,3mm
EX-6206910603	BRUSH PILE SEAL 6mm 4P BLACK / ΒΟΥΡΤΣΑΚΙ 6mm 4P ΜΑΥΡΟ
EX-6206910602	BRUSH PILE SEAL 6mm 4P WHITE / ΒΟΥΡΤΣΑΚΙ 6mm 4P ΛΕΥΚΟ
EX-1131333500	CRIMP CORNER CLEAT 13,2x33,9mm / ΓΩΝΙΑ ΣΥΝΔΕΣΗΣ ΠΡΕΣΑΡΙΣΤΗ 13,2x33,9mm
EX-1800063000	ALIGNMENT CORNER FOR M630 FRAME / ΓΩΝΙΑ ΕΠΙΠΕΔΟΤΗΤΑΣ ΓΙΑ ΟΔΗΓΟ M630
EX-6206930703	TRI-FIN BRUSH PILE SEAL 7mm BLACK / ΒΟΥΡΤΣΑΚΙ ΜΕΜΒΡΑΝΗΣ TRI-FIN 7mm ΜΑΥΡΟ

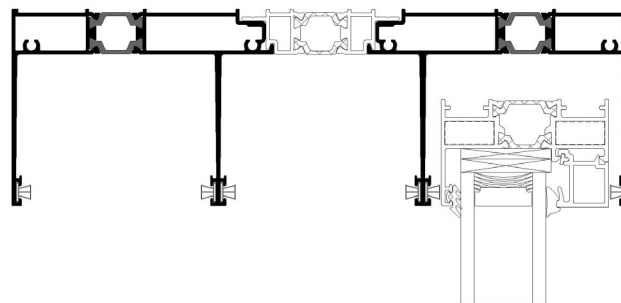
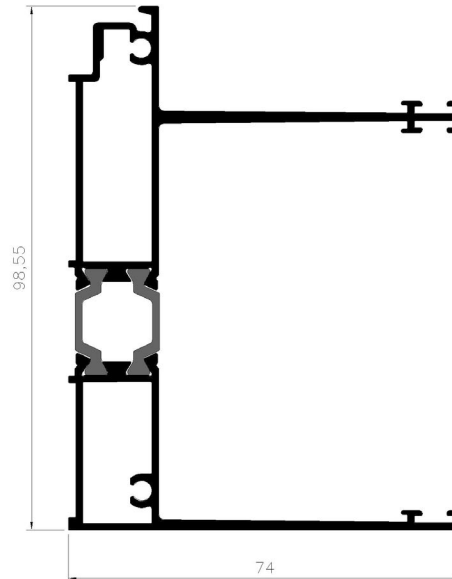

Profile: M63120
TRACK PROFILE
ΟΔΗΓΟΣ
System: M630
Weight: 583
Ix (cm⁴): 0.65
Iy (cm⁴): 1.70
Status: Active
Bicolor: No
Bar Length: 6500
Min Order Kg: -

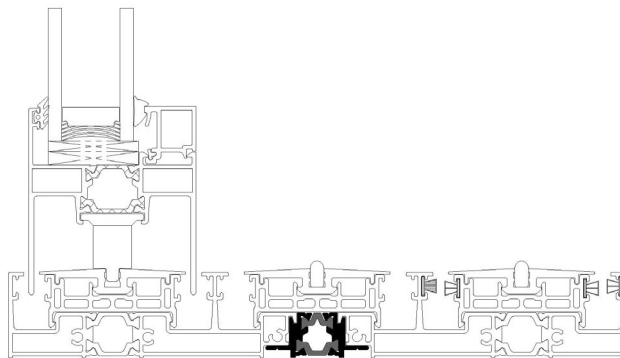
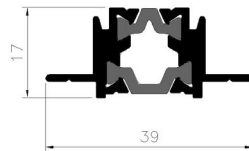

Profile: M63126
TRACK PROFILE
ΟΔΗΓΟΣ
System: M630
Weight: 1557
Ix (cm⁴): 3.88
Iy (cm⁴): 61.86
Status: Active
Bicolor: No
Bar Length: 6500
Min Order Kg: -

Required Accessories / Απαιτούμενα Εξαρτήματα

EX-6600063300	POLYAMIDE PORTHOLE BARRIER FOR M630 / ΦΡΑΓΜΟΣ ΠΟΛΥΑΜΙΔΙΟΥ ΓΙΑ M630
EX-6600063200	PORTHOLE BARRIER FOR M63123 / ΦΡΑΓΜΟΣ ΟΔΗΓΟΥ ΓΙΑ M63123
EX-6600063000	FRAME THERMOPLASTIC FOR M630 / ΘΕΡΜΟΠΛΑΣΤΙΚΟ ΟΔΗΓΟΥ ΓΙΑ M630
EX-3110063900	CENTRAL SEAL M630 / ΚΕΝΤΡΙΚΟ ΣΤΕΓΑΝΩΤΙΚΟ M630
EX-6600063800	BRIDGE DRAINAGE FOR M630 MULTI-TRACK / ΓΕΦΥΡΑ ΑΠΟΡΡΟΩΝ ΓΙΑ ΠΟΛΛΑΠΛΟ ΟΔΗΓΟ M630
EX-6600063500	PORTHOLE BARRIER FOR M630 / ΦΡΑΓΜΟΣ ΟΔΗΓΟΥ ΓΙΑ M630
EX-3110063400	PAIR OF COVER CAPS FOR 3SASH SLIDING M630 / ΖΕΥΓΟΣ ΤΑΠΙΩΝ ΤΡΙΠΛΟΥ ΟΔΗΓΟΥ ΓΙΑ M630
EX-6206930603	TRI-FIN BRUSH PILE SEAL 6mm BLACK / ΒΟΥΡΤΣΑΚΙ ΜΕΜΒΡΑΝΗΣ TRI-FIN 6mm ΜΑΥΡΟ
EX-6206910604	BRUSH PILE SEAL 6mm 4P GREY / ΒΟΥΡΤΣΑΚΙ 6mm 4P ΓΚΡΙ
EX-6206930703	TRI-FIN BRUSH PILE SEAL 7mm BLACK / ΒΟΥΡΤΣΑΚΙ ΜΕΜΒΡΑΝΗΣ TRI-FIN 7mm ΜΑΥΡΟ
EX-6206910602	BRUSH PILE SEAL 6mm 4P WHITE / ΒΟΥΡΤΣΑΚΙ 6mm 4P ΛΕΥΚΟ
EX-6206910603	BRUSH PILE SEAL 6mm 4P BLACK / ΒΟΥΡΤΣΑΚΙ 6mm 4P ΜΑΥΡΟ

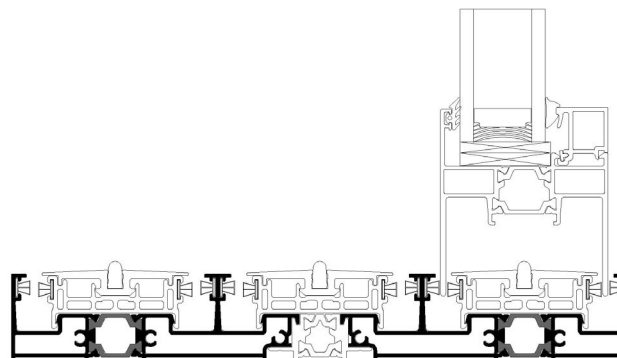
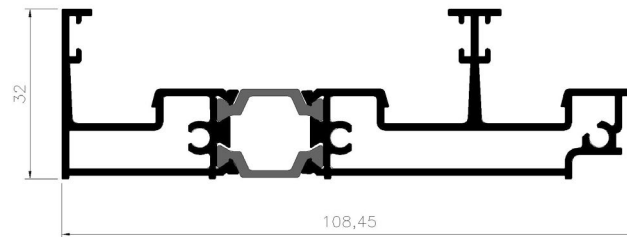

Profile: M63128
TRACK PROFILE
ΟΔΗΓΟΣ
System: M630
Weight: 703.80
Ix (cm⁴): 0.09
Iy (cm⁴): 5.89
Status: Active
Bicolor: No
Bar Length: 6500
Min Order Kg: -

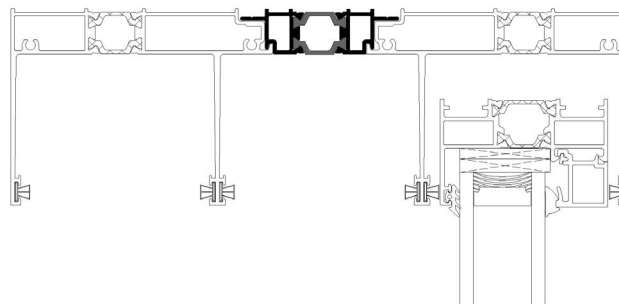
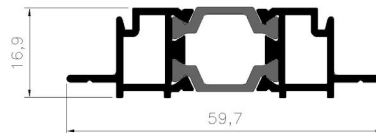

Profile: M63130
TRACK PROFILE
ΟΔΗΓΟΣ
System: M630
Weight: 2319.90
Ix (cm⁴): 5.81
Iy (cm⁴): 211.55
Status: Active
Bicolor: No
Bar Length: 6500
Min Order Kg: -

Required Accessories / Απαιτούμενα Εξαρτήματα

EX-6206910602	BRUSH PILE SEAL 6mm 4P WHITE / ΒΟΥΡΤΣΑΚΙ 6mm 4P ΛΕΥΚΟ
EX-6206910603	BRUSH PILE SEAL 6mm 4P BLACK / ΒΟΥΡΤΣΑΚΙ 6mm 4P ΜΑΥΡΟ
EX-6206930703	TRI-FIN BRUSH PILE SEAL 7mm BLACK / ΒΟΥΡΤΣΑΚΙ ΜΕΜΒΡΑΝΗΣ TRI-FIN 7mm ΜΑΥΡΟ
EX-6206910604	BRUSH PILE SEAL 6mm 4P GREY / ΒΟΥΡΤΣΑΚΙ 6mm 4P ΓΚΡΙ
EX-6206930603	TRI-FIN BRUSH PILE SEAL 6mm BLACK / ΒΟΥΡΤΣΑΚΙ ΜΕΜΒΡΑΝΗΣ TRI-FIN 6mm ΜΑΥΡΟ
EX-3110063100	COVER CAP SET OF PROFILE M63130 / ΣΕΤ ΤΑΠΙΩΝ ΟΔΗΓΟΥ M63130
EX-3116316420	M630 SUBSILL CAPS FOR RIGHT IFS FLYSCREEN / ΤΑΠΕΣ SUBSILL M630 ΓΙΑ ΔΕΞΙΑ ΣΙΤΑ IFS
EX-6600063300	POLYAMIDE PORTHOLE BARRIER FOR M630 / ΦΡΑΓΜΟΣ ΠΟΛΥΑΜΙΔΙΟΥ ΓΙΑ M630
EX-6600063200	PORTHOLE BARRIER FOR M63123 / ΦΡΑΓΜΟΣ ΟΔΗΓΟΥ ΓΙΑ M63123
EX-6600063000	FRAME THERMOPLASTIC FOR M630 / ΘΕΡΜΟΠΛΑΣΤΙΚΟ ΟΔΗΓΟΥ ΓΙΑ M630
EX-3110063900	CENTRAL SEAL M630 / ΚΕΝΤΡΙΚΟ ΣΤΕΓΑΝΩΤΙΚΟ M630
EX-1126300000	CORNER SET FOR M630 CORNER CONSTRUCTION / ΣΕΤ ΓΩΝΙΕΣ ΣΥΝΔΕΣΕΩΣ ΓΩΝΙΑΚΗΣ ΚΑΤΑΣΚΕΥΗΣ M630
EX-3116316410	M630 SUBSILL CAPS FOR LEFT IFS FLYSCREEN / ΤΑΠΕΣ SUBSILL M630 ΓΙΑ ΑΡΙΣΤΕΡΗ ΣΙΤΑ IFS
EX-6600063400	PORTHOLE BARRIER FOR M63125 / ΦΡΑΓΜΟΣ ΟΔΗΓΟΥ ΓΙΑ ΘΑΛΑΜΟ M63125

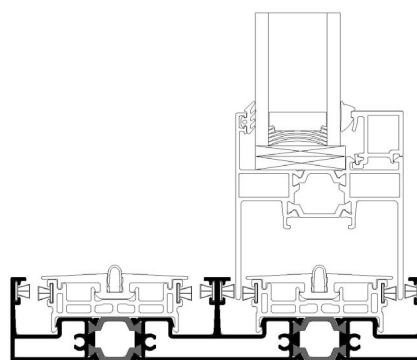
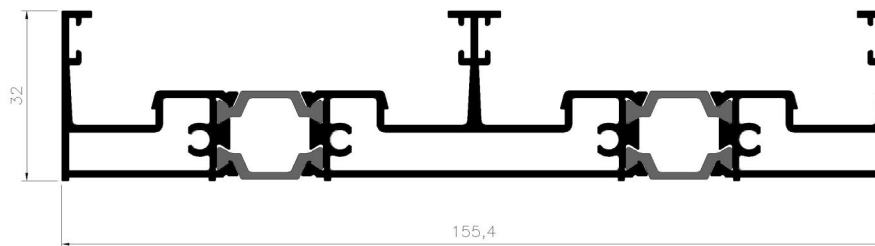

Profile: M63144
TRACK PROFILE
ΟΔΗΓΟΣ
System: M630
Weight: 2837.40
Ix (cm⁴): 328.97
Iy (cm⁴): 48.10
Status: Active
Bicolor: No
Bar Length: 6500
Min Order Kg: -

Required Accessories / Απαιτούμενα Εξαρτήματα

EX-6206930603	TRI-FIN BRUSH PILE SEAL 6mm BLACK / ΒΟΥΡΤΣΑΚΙ ΜΕΜΒΡΑΝΗΣ TRI-FIN 6mm ΜΑΥΡΟ
EX-6206910604	BRUSH PILE SEAL 6mm 4P GREY / ΒΟΥΡΤΣΑΚΙ 6mm 4P ΓΚΡΙ
EX-6206930704	TRI-FIN BRUSH PILE SEAL 7mm GREY / ΒΟΥΡΤΣΑΚΙ ΜΕΜΒΡΑΝΗΣ TRI-FIN 7mm ΓΚΡΙ
EX-6206930703	TRI-FIN BRUSH PILE SEAL 7mm BLACK / ΒΟΥΡΤΣΑΚΙ ΜΕΜΒΡΑΝΗΣ TRI-FIN 7mm ΜΑΥΡΟ
EX-6206930604	TRI-FIN BRUSH PILE SEAL 6mm GREY / ΒΟΥΡΤΣΑΚΙ ΜΕΜΒΡΑΝΗΣ TRI-FIN 6mm ΓΚΡΙ
EX-6206910603	BRUSH PILE SEAL 6mm 4P BLACK / ΒΟΥΡΤΣΑΚΙ 6mm 4P ΜΑΥΡΟ
EX-1251353500	MECHANICAL CORNER CLEAT 12.6x53.5mm / ΜΗΧΑΝΙΚΗ ΓΩΝΙΑ ΣΥΝΔΕΣΗΣ 12.6x53.5mm
EX-6206910602	BRUSH PILE SEAL 6mm 4P WHITE / ΒΟΥΡΤΣΑΚΙ 6mm 4P ΛΕΥΚΟ

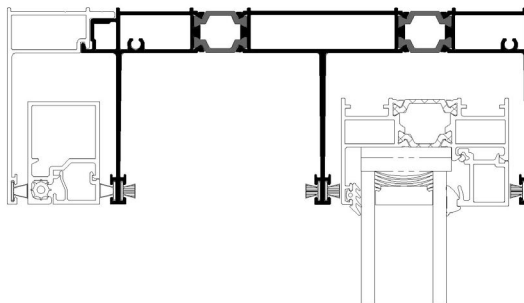
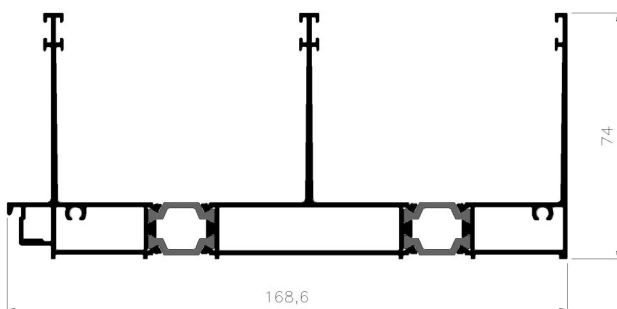

Profile: M63145
TRACK PROFILE
ΟΔΗΓΟΣ
System: M630
Weight: 672.10
Ix (cm⁴): 12.69
Iy (cm⁴): 4.27
Status: Active
Bicolor: No
Bar Length: 6500
Min Order Kg: -

Required Accessories / Απαιτούμενα Εξαρτήματα

EX-1251324100	MECHANICAL CORNER CLEAT 13,2X25 mm / ΓΩΝΙΑ ΣΥΝΔΕΣΗΣ ΜΗΧΑΝΙΚΗ 13,2X25mm
EX-3116312700	PAIR OF FLYSCREEN SASH END CAPS FOR M630 / ΖΕΥΓΟΣ ΤΑΠΙΩΝ ΦΥΛΛΟΥ ΣΗΤΑΣ M630
EX-6206910704	BRUSH PILE SEAL 7mm 4P GREY / ΒΟΥΡΤΣΑΚΙ 7mm 4P ΓΚΡΙ
EX-6206910703	BRUSH PILE SEAL 7mm 4P BLACK / ΒΟΥΡΤΣΑΚΙ 7mm 4P ΜΑΥΡΟ
EX-6206910702	BRUSH PILE SEAL 7mm 4P WHITE / ΒΟΥΡΤΣΑΚΙ 7mm 4P ΛΕΥΚΟ

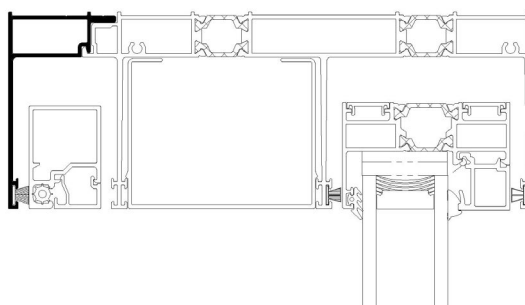
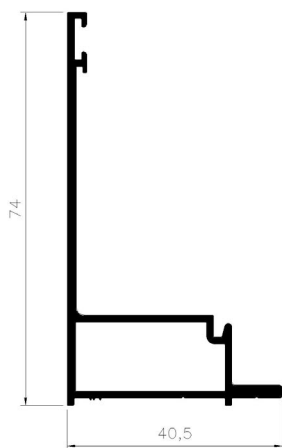

Profile: M63146
TRACK PROFILE
ΟΔΗΓΟΣ
System: M630
Weight: 2740
Ix (cm⁴): 342.41
Iy (cm⁴): 7.41
Status: Active
Bicolor: No
Bar Length: 6500
Min Order Kg: -

Required Accessories / Απαιτούμενα Εξαρτήματα

EX-3116314600	PAIR OF FLYSCREEN END CAPS FOR BOTTOM TRACK M630 / ΖΕΥΓΟΣ ΠΛΕΥΡΙΚΩΝ ΤΑΠΩΝ ΚΑΤΩΚΛΑΣΙΟΥ ΟΔΗΓΟΥ ΣΗΤΑΣ M630
EX-3116312700	PAIR OF FLYSCREEN SASH END CAPS FOR M630 / ΖΕΥΓΟΣ ΤΑΠΩΝ ΦΥΛΛΟΥ ΣΗΤΑΣ M630
EX-6600064000	PORTHOLE BARRIER FOR M63146 / ΦΡΑΓΜΟΣ ΟΔΗΓΟΥ M63146
EX-6600063000	FRAME THERMOPLASTIC FOR M630 / ΘΕΡΜΟΠΛΑΣΤΙΚΟ ΟΔΗΓΟΥ ΓΙΑ M630
EX-6600063200	PORTHOLE BARRIER FOR M63123 / ΦΡΑΓΜΟΣ ΟΔΗΓΟΥ ΓΙΑ M63123
EX-6600063300	POLYAMIDE PORTHOLE BARRIER FOR M630 / ΦΡΑΓΜΟΣ ΠΟΛΥΑΜΙΔΙΟΥ ΓΙΑ M630
EX-6600063400	PORTHOLE BARRIER FOR M63125 / ΦΡΑΓΜΟΣ ΟΔΗΓΟΥ ΓΙΑ ΘΑΛΑΜΟ M63125
EX-6206930603	TRI-FIN BRUSH PILE SEAL 6mm BLACK / ΒΟΥΡΤΣΑΚΙ ΜΕΜΒΡΑΝΗΣ TRI-FIN 6mm ΜΑΥΡΟ
EX-6206910604	BRUSH PILE SEAL 6mm 4P GREY / ΒΟΥΡΤΣΑΚΙ 6mm 4P ΓΚΡΙ
EX-6206930704	TRI-FIN BRUSH PILE SEAL 7mm GREY / ΒΟΥΡΤΣΑΚΙ ΜΕΜΒΡΑΝΗΣ TRI-FIN 7mm ΓΚΡΙ
EX-6206930703	TRI-FIN BRUSH PILE SEAL 7mm BLACK / ΒΟΥΡΤΣΑΚΙ ΜΕΜΒΡΑΝΗΣ TRI-FIN 7mm ΜΑΥΡΟ
EX-6206930604	TRI-FIN BRUSH PILE SEAL 6mm GREY / ΒΟΥΡΤΣΑΚΙ ΜΕΜΒΡΑΝΗΣ TRI-FIN 6mm ΓΚΡΙ
EX-6206910704	BRUSH PILE SEAL 7mm 4P GREY / ΒΟΥΡΤΣΑΚΙ 7mm 4P ΓΚΡΙ
EX-6206910703	BRUSH PILE SEAL 7mm 4P BLACK / ΒΟΥΡΤΣΑΚΙ 7mm 4P ΜΑΥΡΟ
EX-6206910702	BRUSH PILE SEAL 7mm 4P WHITE / ΒΟΥΡΤΣΑΚΙ 7mm 4P ΛΕΥΚΟ
EX-6206910602	BRUSH PILE SEAL 6mm 4P WHITE / ΒΟΥΡΤΣΑΚΙ 6mm 4P ΛΕΥΚΟ
EX-6206910603	BRUSH PILE SEAL 6mm 4P BLACK / ΒΟΥΡΤΣΑΚΙ 6mm 4P ΜΑΥΡΟ

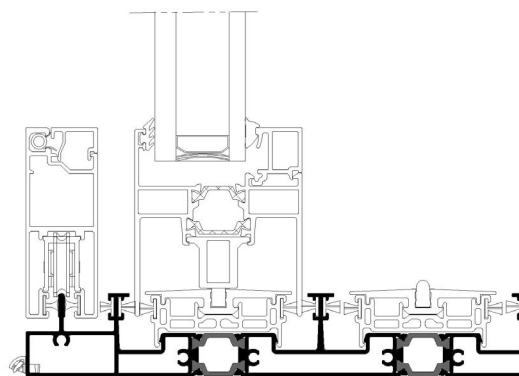
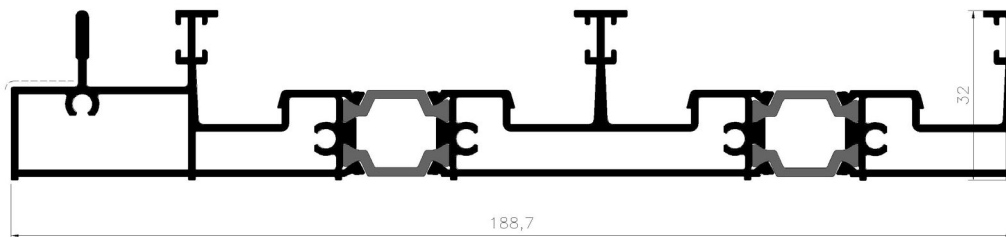

Profile: M63148
TRACK PROFILE
ΟΔΗΓΟΣ
System: M630
Weight: 1227
Ix (cm⁴): 29.59
Iy (cm⁴): 3.19
Status: Active
Bicolor: No
Bar Length: 6500
Min Order Kg: -

Required Accessories / Απαιτούμενα Εξαρτήματα

EX-6206910602	BRUSH PILE SEAL 6mm 4P WHITE / ΒΟΥΡΤΣΑΚΙ 6mm 4P ΛΕΥΚΟ
EX-6206910603	BRUSH PILE SEAL 6mm 4P BLACK / ΒΟΥΡΤΣΑΚΙ 6mm 4P ΜΑΥΡΟ
EX-6206930703	TRI-FIN BRUSH PILE SEAL 7mm BLACK / ΒΟΥΡΤΣΑΚΙ ΜΕΜΒΡΑΝΗΣ TRI-FIN 7mm ΜΑΥΡΟ
EX-6206910604	BRUSH PILE SEAL 6mm 4P GREY / ΒΟΥΡΤΣΑΚΙ 6mm 4P ΓΚΡΙ
EX-6600063300	POLYAMIDE PORTHOLE BARRIER FOR M630 / ΦΡΑΓΜΟΣ ΠΟΛΥΑΜΙΔΙΟΥ ΓΙΑ M630
EX-6600063000	FRAME THERMOPLASTIC FOR M630 / ΘΕΡΜΟΠΛΑΣΤΙΚΟ ΟΔΗΓΟΥ ΓΙΑ M630

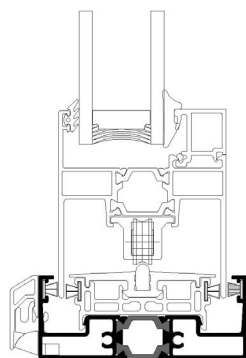
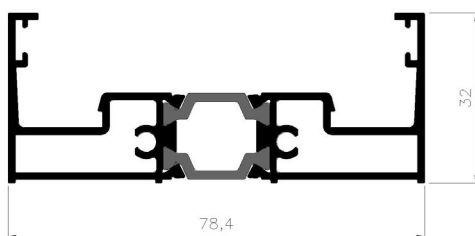

Profile: M63154
TRACK PROFILE
 ΟΔΗΓΟΣ
System: M630
Weight: 1664
Ix (cm⁴): 72.53
Iy (cm⁴): 4.74
Status: Active
Bicolor: No
Bar Length: 6500
Min Order Kg: -

Required Accessories / Απαιτούμενα Εξαρτήματα

EX-6206910702	BRUSH PILE SEAL 7mm 4P WHITE / ΒΟΥΡΤΣΑΚΙ 7mm 4P ΛΕΥΚΟ
EX-6206910703	BRUSH PILE SEAL 7mm 4P BLACK / ΒΟΥΡΤΣΑΚΙ 7mm 4P ΜΑΥΡΟ
EX-6206910704	BRUSH PILE SEAL 7mm 4P GREY / ΒΟΥΡΤΣΑΚΙ 7mm 4P ΓΚΡΙ
EX-6206930703	TRI-FIN BRUSH PILE SEAL 7mm BLACK / ΒΟΥΡΤΣΑΚΙ ΜΕΜΒΡΑΝΗΣ TRI-FIN 7mm ΜΑΥΡΟ
EX-6206910604	BRUSH PILE SEAL 6mm 4P GREY / ΒΟΥΡΤΣΑΚΙ 6mm 4P ΓΚΡΙ
EX-6600063300	POLYAMIDE PORTHOLE BARRIER FOR M630 / ΦΡΑΓΜΟΣ ΠΟΛΥΑΜΙΔΙΟΥ ΓΙΑ M630
EX-6600063200	PORTHOLE BARRIER FOR M63123 / ΦΡΑΓΜΟΣ ΟΔΗΓΟΥ ΓΙΑ M63123
EX-6600063000	FRAME THERMOPLASTIC FOR M630 / ΘΕΡΜΟΠΛΑΣΤΙΚΟ ΟΔΗΓΟΥ ΓΙΑ M630
EX-6206910602	BRUSH PILE SEAL 6mm 4P WHITE / ΒΟΥΡΤΣΑΚΙ 6mm 4P ΛΕΥΚΟ
EX-6206910603	BRUSH PILE SEAL 6mm 4P BLACK / ΒΟΥΡΤΣΑΚΙ 6mm 4P ΜΑΥΡΟ

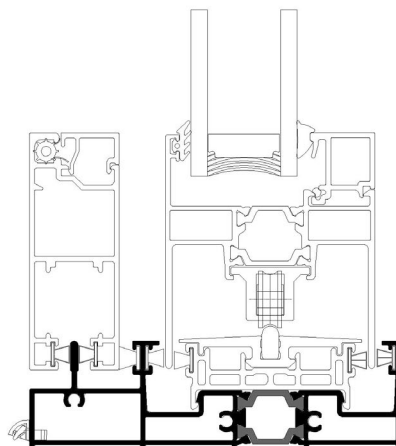
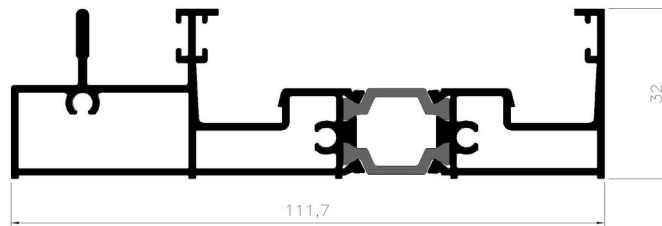

Profile: M63156
TRACK PROFILE
ΟΔΗΓΟΣ
System: M630
Weight: 1418
Ix (cm⁴): 40.98
Iy (cm⁴): 18.86
Status: Active
Bicolor: No
Bar Length: 6500
Min Order Kg: -

Required Accessories / Απαιτούμενα Εξαρτήματα

EX-6206930703	TRI-FIN BRUSH PILE SEAL 7mm BLACK / ΒΟΥΡΤΣΑΚΙ ΜΕΜΒΡΑΝΗΣ TRI-FIN 7mm ΜΑΥΡΟ
EX-1251316500	MECHANICAL CORNER CLEAT 12.6x16.5mm / ΜΗΧΑΝΙΚΗ ΓΩΝΙΑ ΣΥΝΔΕΣΗΣ 12.6x16.5mm

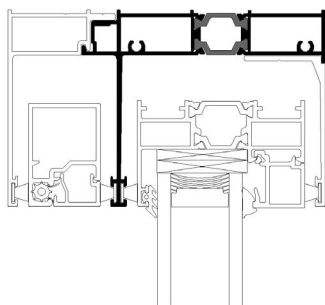
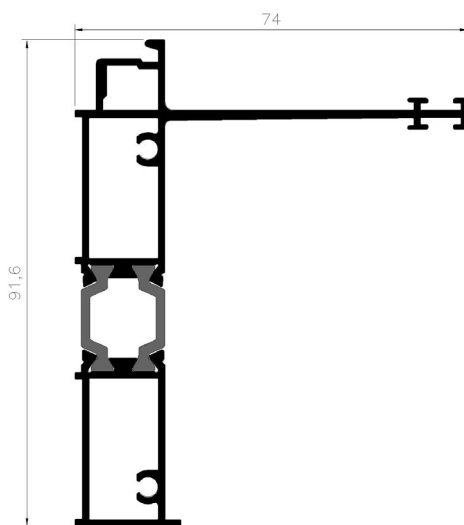

Profile: M63160
TRACK PROFILE
ΟΔΗΓΟΣ
System: M630
Weight: 1246.22
Ix (cm⁴): 32.77
Iy (cm⁴): 15.89
Status: Active
Bicolor: No
Bar Length: 6500
Min Order Kg: -

Required Accessories / Απαιτούμενα Εξαρτήματα

EX-6206930703	TRI-FIN BRUSH PILE SEAL 7mm BLACK / ΒΟΥΡΤΣΑΚΙ ΜΕΜΒΡΑΝΗΣ TRI-FIN 7mm ΜΑΥΡΟ
EX-1251316500	MECHANICAL CORNER CLEAT 12.6x16.5mm / ΜΗΧΑΝΙΚΗ ΓΩΝΙΑ ΣΥΝΔΕΣΗΣ 12.6x16.5mm

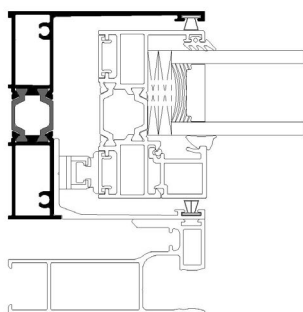
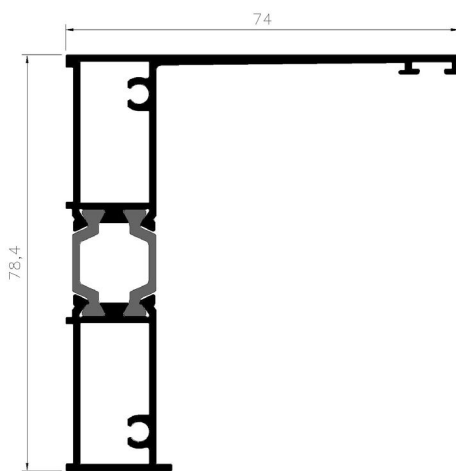

Profile: M63103
SASH PROFILE
 ΦΥΛΛΟ
System: M630
Weight: 1010.20
Ix (cm⁴): 16.19
Iy (cm⁴): 3.27
Status: Active
Bicolor: No
Bar Length: 6500
Min Order Kg: -

Required Accessories / Απαιτούμενα Εξαρτήματα

EX-3110063200	INTERLOCKING COVER CAP SET FOR RIGHT SLIDING TYPOLOGY M630 / ΣΕΤ ΤΑΠΙΩΝ ΓΑΝΤΖΟΥ ΓΙΑ ΔΕΞΙΑ ΣΥΡΟΜΕΝΗ ΤΥΠΟΛΟΓΙΑ M630
EX-3110063300	INTERLOCKING COVER CAP SET FOR LEFT SLIDING TYPOLOGY M630 / ΣΕΤ ΤΑΠΙΩΝ ΓΑΝΤΖΟΥ ΓΙΑ ΑΡΙΣΤΕΡΑ ΣΥΡΟΜΕΝΗ ΤΥΠΟΛΟΓΙΑ M630
EX-2000686001	OUTSIDE GLAZING GASKET PLUGGED 3mm EPDM BLACK / ΕΛΑΣΤΙΚΟ ΤΖΑΜΙΟΥ ΚΟΥΜΠΩΤΟ 3mm EPDM ΜΑΥΡΟ
EX-1130918300	CRIMP CORNER CLEAT 9x18,9mm / ΓΩΝΙΑ ΣΥΝΔΕΣΗΣ ΠΡΕΣΑΡΙΣΤΗ 9x18,9mm
EX-3110063800	SEALING END CAP FOR M630 SASH LOCKING SIDE / ΕΜΠΡΟΣΘΙΑ ΤΑΠΙΑ ΣΤΕΓΑΝΩΣΗΣ ΦΥΛΛΟΥ M630

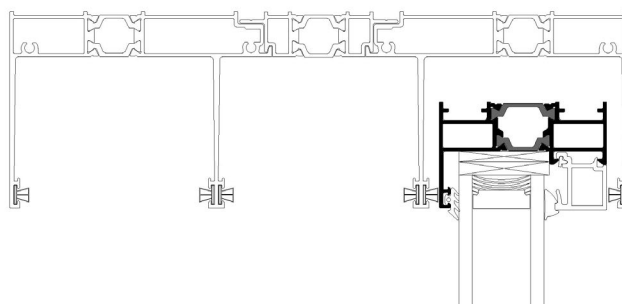
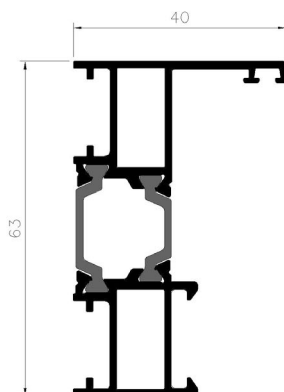

Profile: M63104
SASH PROFILE
 ΦΥΛΛΟ
System: M630
Weight: 1375.20
Ix (cm⁴): 11.45
Iy (cm⁴): 27.99
Status: Active
Bicolor: No
Bar Length: 6500
Min Order Kg: -

Required Accessories / Απαιτούμενα Εξαρτήματα

EX-1130918300	CRIMP CORNER CLEAT 9x18,9mm / ΓΩΝΙΑ ΣΥΝΔΕΣΗΣ ΠΡΕΣΑΡΙΣΤΗ 9x18,9mm
EX-6000063200	SPACER FOR M630 FIXED SASH / ΑΠΟΣΤΑΤΗΣ ΣΤΑΘΕΡΟΥ ΦΥΛΛΟΥ M630
EX-3110063800	SEALING END CAP FOR M630 SASH LOCKING SIDE / ΕΜΠΡΟΣΘΙΑ ΤΑΠΙΑ ΣΤΕΓΑΝΩΣΗΣ ΦΥΛΛΟΥ M630
EX-6000063000	ROLLER PLASTIC TRIPLE M630/M12500 CONCEALED 260kg / ΡΑΟΥΛΟ ΠΛΑΣΤΙΚΟ ΤΡΙΠΛΟ M630/M12500 ΚΡΥΦΟ 260kg
EX-2000686001	OUTSIDE GLAZING GASKET PLUGGED 3mm EPDM BLACK / ΕΛΑΣΤΙΚΟ ΤΖΑΜΙΟΥ ΚΟΥΜΠΩΤΟ 3mm EPDM ΜΑΥΡΟ

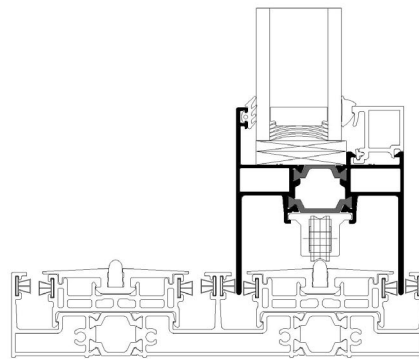
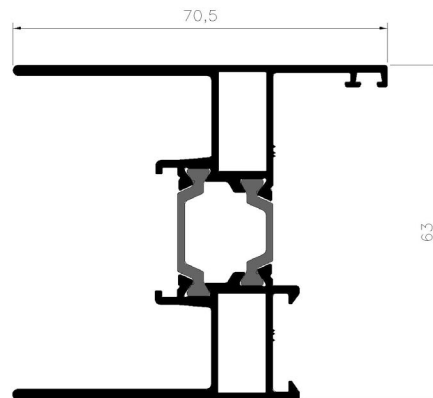

Profile: M63127
SASH PROFILE
 ΦΥΛΛΟ
System: M630
Weight: 1013.80
Ix (cm⁴): 17.69
Iy (cm⁴): 4.22
Status: Active
Bicolor: No
Bar Length: 6000
Min Order Kg: -

Required Accessories / Απαιτούμενα Εξαρτήματα

EX-6206910603	BRUSH PILE SEAL 6mm 4P BLACK / ΒΟΥΡΤΣΑΚΙ 6mm 4P ΜΑΥΡΟ
EX-1262023500	CORNER CLEAT CAL TYPE 20x23.5mm / ΓΩΝΙΑ ΣΥΝΔΕΣΗΣ CAL 20x23.5mm
EX-3116312700	PAIR OF FLYSCREEN SASH END CAPS FOR M630 / ΖΕΥΓΟΣ ΤΑΠΩΝ ΦΥΛΛΟΥ ΣΗΤΑΣ M630
EX-2500622033	GASKET FOR FLY-SCREEN 6,4mm THERMOPLASTIC BLACK / ΕΛΑΣΤΙΚΟ ΣΗΤΑΣ 6,4mm ΘΕΡΜΟΠΛΑΣΤΙΚΟ ΜΑΥΡΟ

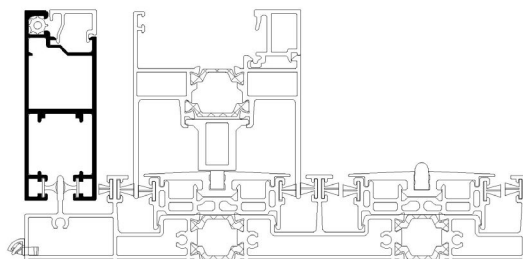
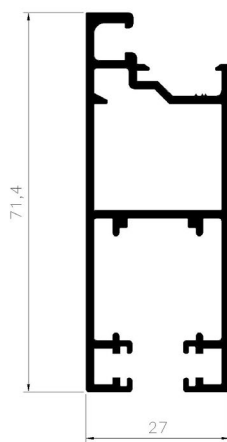

Profile: M63142
SASH PROFILE
 ΦΥΛΛΟ
System: M630
Weight: 568.50
Ix (cm⁴): 3.37
Iy (cm⁴): 2.15
Status: Active
Bicolor: No
Bar Length: 6500
Min Order Kg: -

Required Accessories / Απαιτούμενα Εξαρτήματα

EX-2500622033	GASKET FOR FLY-SCREEN 6,4mm THERMOPLASTIC BLACK / ΕΛΑΣΤΙΚΟ ΣΗΤΑΣ 6,4mm ΘΕΡΜΟΠΛΑΣΤΙΚΟ ΜΑΥΡΟ
EX-1262023500	CORNER CLEAT CAL TYPE 20x23.5mm / ΓΩΝΙΑ ΣΥΝΔΕΣΗΣ CAL 20x23.5mm

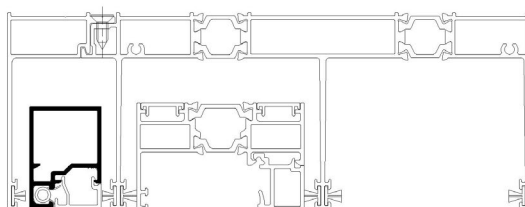
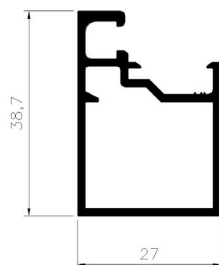

Required Accessories / Απαιτούμενα Εξαρτήματα

Profile: M63159
INTERLOCK PROFILE
 ΓΑΝΤΖΟΣ
System: M630
Weight: 432.70
Ix (cm⁴): 1.26
Iy (cm⁴): 0.94
Status: Active
Bicolor: No
Bar Length: 6000
Min Order Kg: -

EX-6200341203	BRUSH PILE SEAL FIBER MEMBRANE 1-FIN 12mm 4P BLACK / ΒΟΥΡΤΣΑΚΙ ΥΦΑΣΜΑΤΙΝΗΣ ΜΕΜΒΡΑΝΗΣ 1-FIN 12mm 4P ΜΑΥΡΟ
---------------	--

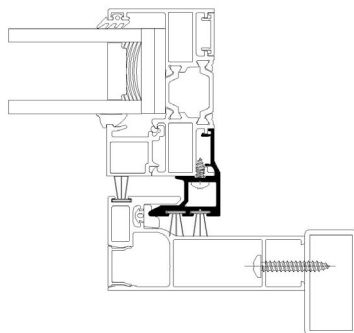
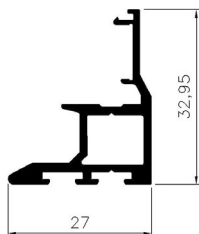

Profile: M63134
ADJOINING PROFILE
 ΜΠΙΝΙ
System: M630
Weight: 773.40
Ix (cm⁴): 1.74
Iy (cm⁴): 12.19
Status: Active
Bicolor: No
Bar Length: 6000
Min Order Kg: -

Required Accessories / Απαιτούμενα Εξαρτήματα

EX-3116316410	M630 SUBSILL CAPS FOR LEFT IFS FLYSCREEN / ΤΑΠΕΣ SUBSILL M630 ΓΙΑ ΑΡΙΣΤΕΡΗ ΣΙΤΑ IFS
EX-3116316420	M630 SUBSILL CAPS FOR RIGHT IFS FLYSCREEN / ΤΑΠΕΣ SUBSILL M630 ΓΙΑ ΔΕΞΙΑ ΣΙΤΑ IFS
EX-2406313403	GASKET FOR ADJOINING PROFILE M63134 / ΕΛΑΣΤΙΚΟ ΜΠΙΝΙΟΥ Μ63134
EX-3110063600	COVER CAP SET FOR ADJOINING PROFILE M63134 / ΣΕΤ ΤΑΠΩΝ ΓΙΑ ΜΠΙΝΙ Μ63134
EX-6206930603	TRI-FIN BRUSH PILE SEAL 6mm BLACK / ΒΟΥΡΤΣΑΚΙ ΜΕΜΒΡΑΝΗΣ TRI-FIN 6mm ΜΑΥΡΟ

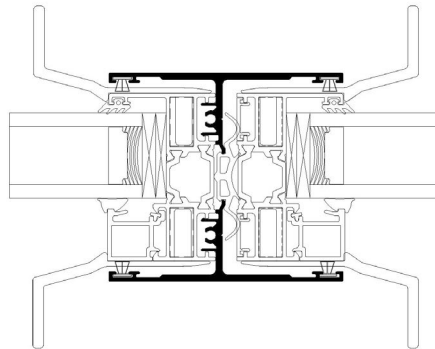
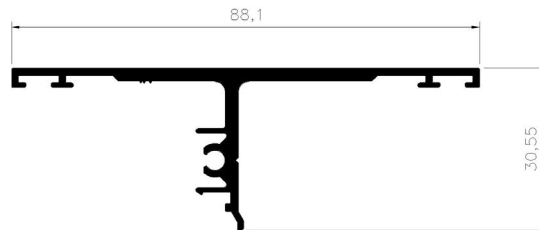

Profile: M63150
ADJOINING PROFILE
 ΜΠΙΝΙ
System: M630
Weight: 238.10
I_x (cm⁴): 0.69
I_y (cm⁴): 0.08
Status: Active
Bicolor: No
Bar Length: 6000
Min Order Kg: -

Required Accessories / Απαιτούμενα Εξαρτήματα

EX-6206910603	BRUSH PILE SEAL 6mm 4P BLACK / ΒΟΥΡΤΣΑΚΙ 6mm 4P ΜΑΥΡΟ
EX-6206910602	BRUSH PILE SEAL 6mm 4P WHITE / ΒΟΥΡΤΣΑΚΙ 6mm 4P ΛΕΥΚΟ
EX-6206910604	BRUSH PILE SEAL 6mm 4P GREY / ΒΟΥΡΤΣΑΚΙ 6mm 4P ΓΚΡΙ

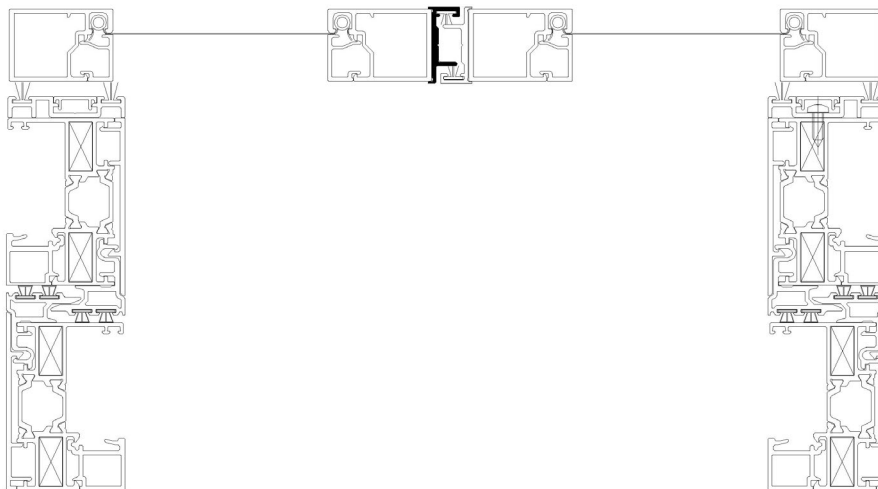
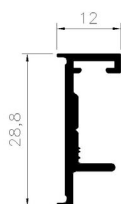

Profile: M63152
ADJOINING PROFILE
 ΜΠΙΝΙ
System: M630
Weight: 3744
Ix (cm⁴): 114.55
Iy (cm⁴): 17.39
Status: Active
Bicolor: No
Bar Length: 6000
Min Order Kg: -

Required Accessories / Απαιτούμενα Εξαρτήματα

EX-3116315100	END CAP FOR ADJOINING PROFILE FOR LEFT OPENING / ΖΕΥΓΟΣ ΤΑΠΩΝ ΜΠΙΝΙΟΥ ΑΡΙΣΤΕΡΟΥ ΓΩΝΙΑΚΟΥ ΚΟΥΦΩΜΑΤΟΣ
EX-6206930703	TRI-FIN BRUSH PILE SEAL 7mm BLACK / ΒΟΥΡΤΣΑΚΙ ΜΕΜΒΡΑΝΗΣ TRI-FIN 7mm ΜΑΥΡΟ
EX-6206930603	TRI-FIN BRUSH PILE SEAL 6mm BLACK / ΒΟΥΡΤΣΑΚΙ ΜΕΜΒΡΑΝΗΣ TRI-FIN 6mm ΜΑΥΡΟ
EX-3116315000	ADJOINING PROFILE CAP FOR RIGHT CORNER / ΖΕΥΓΟΣ ΤΑΠΩΝ ΜΠΙΝΙΟΥ ΔΕΞΙΟΥ ΓΩΝΙΑΚΟΥ ΚΟΥΦΩΜΑΤΟΣ

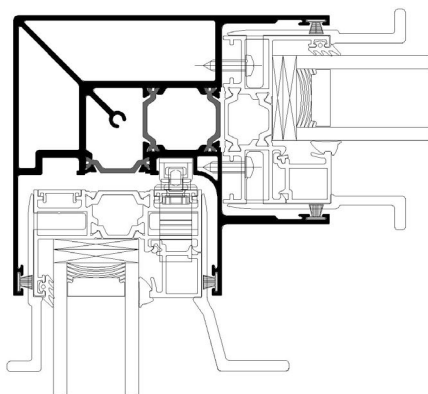
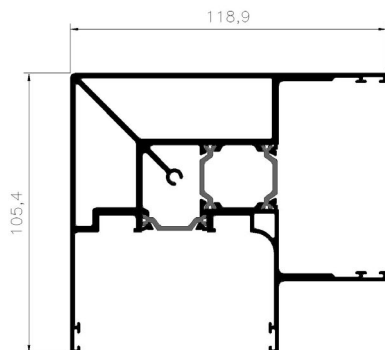

Profile: M63116
ADD-ON PROFILE
ΠΡΟΣΘΕΤΟ
System: M630
Weight: 410.90
Ix (cm⁴): 0.22
Iy (cm⁴): 10.25
Status: Active
Bicolor: No
Bar Length: 6500
Min Order Kg: -

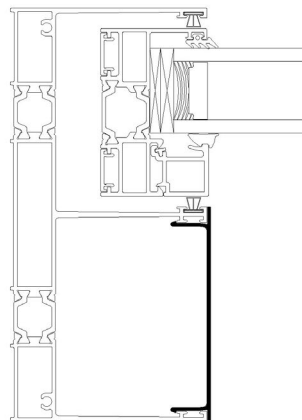
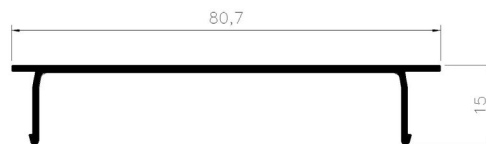

Profile: M63117
ADD-ON PROFILE
ΠΡΟΣΘΕΤΟ
System: M630
Weight: 400
Ix (cm⁴): 0.04
Iy (cm⁴): 5.74
Status: Active
Bicolor: No
Bar Length: 6000
Min Order Kg: -

Required Accessories / Απαιτούμενα Εξαρτήματα

EX-3116315100	END CAP FOR ADJOINING PROFILE FOR LEFT OPENING / ΖΕΥΓΟΣ ΤΑΠΩΝ ΜΠΙΝΙΟΥ ΑΡΙΣΤΕΡΟΥ ΓΩΝΙΑΚΟΥ ΚΟΥΦΩΜΑΤΟΣ
EX-6600063600	THERMOPLASTIC INTERLOCK FOR M630 / ΘΕΡΜΟΠΛΑΣΤΙΚΟ ΓΑΝΤΖΟΥ ΓΙΑ M630
EX-3110063200	INTERLOCKING COVER CAP SET FOR RIGHT SLIDING TYPOLOGY M630 / ΣΕΤ ΤΑΠΩΝ ΓΑΝΤΖΟΥ ΓΙΑ ΔΕΞΙΑ ΣΥΡΟΜΕΝΗ ΤΥΠΟΛΟΓΙΑ M630
EX-3110063300	INTERLOCKING COVER CAP SET FOR LEFT SLIDING TYPOLOGY M630 / ΣΕΤ ΤΑΠΩΝ ΓΑΝΤΖΟΥ ΓΙΑ ΑΡΙΣΤΕΡΑ ΣΥΡΟΜΕΝΗ ΤΥΠΟΛΟΓΙΑ M630

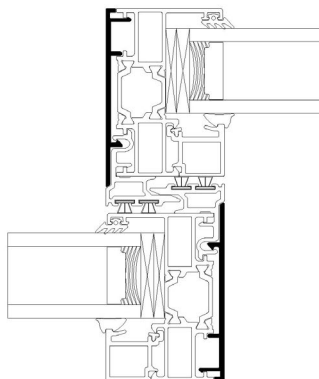

Profile: M63118
ADD-ON PROFILE
 ΠΡΟΣΘΕΤΟ
System: M630
Weight: 493.10
Ix (cm⁴): 0.13
Iy (cm⁴): 2.96
Status: Active
Bicolor: No
Bar Length: 6500
Min Order Kg: -

Required Accessories / Απαιτούμενα Εξαρτήματα

EX-6600061300	INOX GUIDE RAIL HEAVY DUTY S700, S650, SF85, M630, M12500 CONCEALED 6,0m / ΑΝΟΞΕΙΛΩΤΟΣ ΟΔΗΓΟΣ ΒΑΡΕΩΣ ΤΥΠΟΥ S700, S650, SF85, M630, M12500 CONCEALED 6,0m
EX-6600063000	FRAME THERMOPLASTIC FOR M630 / ΘΕΡΜΟΠΛΑΣΤΙΚΟ ΟΔΗΓΟΥ ΓΙΑ M630

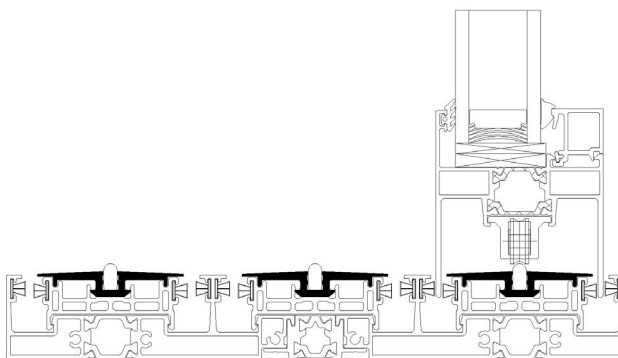

Profile: M63133
ADD-ON PROFILE
ΠΡΟΣΘΕΤΟ
System: M630
Weight: 759.30
Ix (cm⁴): 12.54
Iy (cm⁴): 24.23
Status: Active
Bicolor: No
Bar Length: 6000
Min Order Kg: -

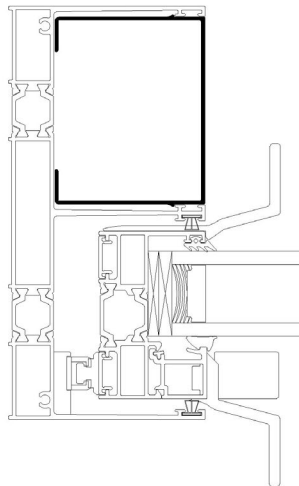
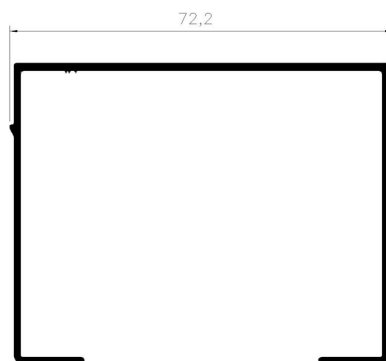

Profile: M63135
ADD-ON PROFILE
ΠΡΟΣΘΕΤΟ
System: M630
Weight: 461.30
Ix (cm⁴): 0.09
Iy (cm⁴): 7.43
Status: Active
Bicolor: No
Bar Length: 6500
Min Order Kg: -

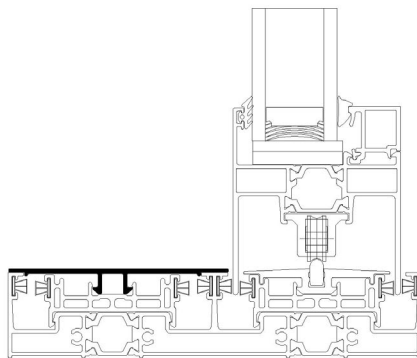

Required Accessories / Απαιτούμενα Εξαρτήματα

Profile: M63141
ADD-ON PROFILE
 ΠΡΟΣΘΕΤΟ
System: M630
Weight: 208.40
Ix (cm⁴): 0.37
Iy (cm⁴): 0.12
Status: Active
Bicolor: No
Bar Length: 6500
Min Order Kg: -

INT-3110073603	CLIP OF WATER EVACUATION FOR LOW FRAME S700 / ΚΛΙΠ ΕΞΩΤΕΡΙΚΟΥ ΝΕΡΟΧΥΤΗ ΧΑΜΗΛΟΥ ΘΑΛΗΤΟΥ S700
----------------	---

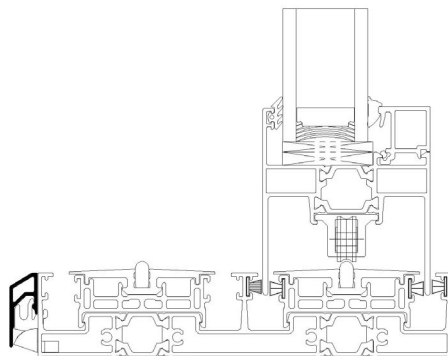
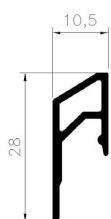

Profile: M63143
ADD-ON PROFILE
ΠΡΟΣΘΕΤΟ
System: M630
Weight: 349.50
Ix (cm⁴): 0.07
Iy (cm⁴): 2.48
Status: Active
Bicolor: No
Bar Length: 6000
Min Order Kg: -

Required Accessories / Απαιτούμενα Εξαρτήματα

EX-6206910002	BRUSH PILE SEAL 10mm 4P WHITE / ΒΟΥΡΤΣΑΚΙ 10mm 4P ΛΕΥΚΟ
EX-6206910004	BRUSH PILE SEAL 10mm 4P GREY / ΒΟΥΡΤΣΑΚΙ 10mm 4P ΓΚΡΙ
EX-6206910003	BRUSH PILE SEAL 10mm 4P BLACK / ΒΟΥΡΤΣΑΚΙ 10mm 4P ΜΑΥΡΟ

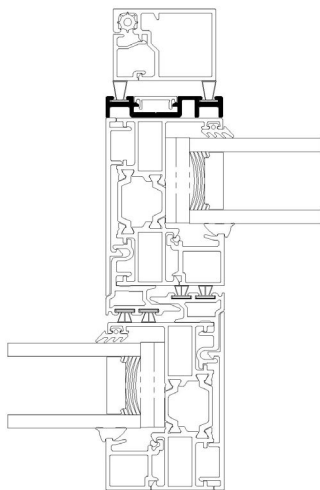

Profile: M63162
ADD-ON PROFILE
 ΠΡΟΣΘΕΤΟ
System: M630
Weight: 457
Ix (cm⁴): 1.24
Iy (cm⁴): 6.06
Status: Active
Bicolor: No
Bar Length: 6500
Min Order Kg: -

Required Accessories / Απαιτούμενα Εξαρτήματα

EX-6206930604	TRI-FIN BRUSH PILE SEAL 6mm GREY / ΒΟΥΡΤΣΑΚΙ ΜΕΜΒΡΑΝΗΣ TRI-FIN 6mm ΓΚΡΙ
EX-6206930603	TRI-FIN BRUSH PILE SEAL 6mm BLACK / ΒΟΥΡΤΣΑΚΙ ΜΕΜΒΡΑΝΗΣ TRI-FIN 6mm ΜΑΥΡΟ
EX-6600063720	BASE FOR STRIKING PLATE M630 POCKET / ΒΑΣΗ ΑΝΤΙΚΡΥΣΜΑΤΟΣ ΓΙΑ ΧΩΝΕΥΤΗ ΤΥΠΟΛΟΓΙΑ M630

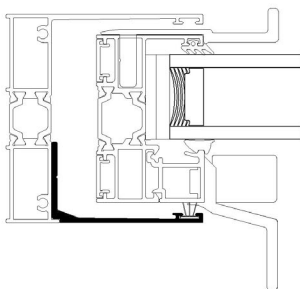
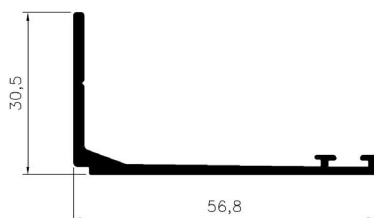

Profile: M63170
ADD-ON PROFILE
ΠΡΟΣΘΕΤΟ
System: M630
Weight: 1286
Ix (cm⁴): 10.35
Iy (cm⁴): 39.50
Status: Active
Bicolor: No
Bar Length: 6000
Min Order Kg: -

Required Accessories / Απαιτούμενα Εξαρτήματα

EX-3116317000	SET OF RIGHT CAPS FOR M63170 PROFILE / ΣΕΤ ΔΕΞΙΩΝ ΤΑΠΩΝ ΠΡΟΦΙΛ Μ63170
EX-3116317010	SET OF LEFT CAPS FOR M63170 PROFILE / ΣΕΤ ΑΡΙΣΤΕΡΩΝ ΤΑΠΩΝ ΠΡΟΦΙΛ Μ63170

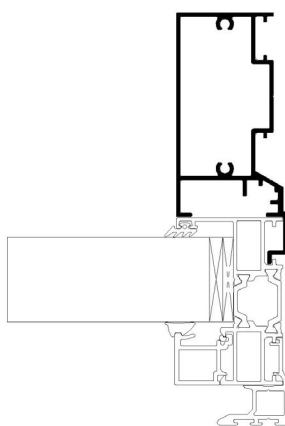
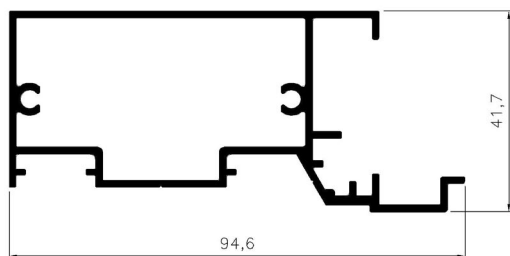

Profile: M63177
ADD-ON PROFILE
ΠΡΟΣΘΕΤΟ
System: M630
Weight: 1078.30
Ix (cm⁴): 8.65
Iy (cm⁴): 7.05
Status: Active
Bicolor: No
Bar Length: 6000
Min Order Kg: -

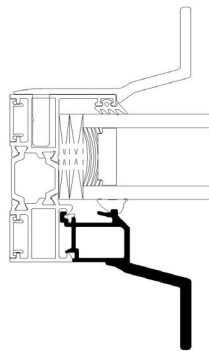
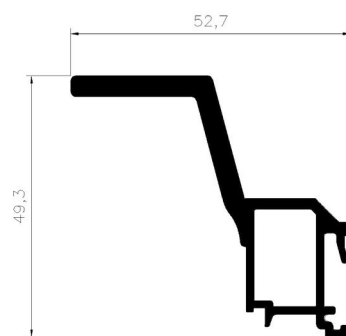

Profile: S70752
ADD-ON PROFILE
ΠΡΟΣΘΕΤΟ
System: S700
Weight: 93.30
Ix (cm⁴): 0.02
Iy (cm⁴): 0.10
Status: Active
Bicolor: No
Bar Length: 4700
Min Order Kg: -

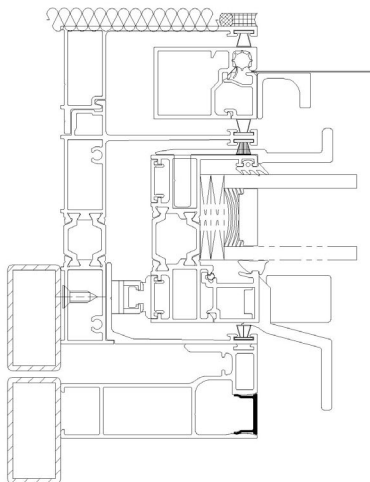
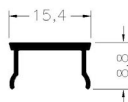

Profile: M63007
COVER PROFILE
ΚΑΠΤΑΚΙ
System: M630
Weight: 79.30
Ix (cm⁴): 0.01
Iy (cm⁴): 0.07
Status: Active
Bicolor: No
Bar Length: 6000
Min Order Kg: -

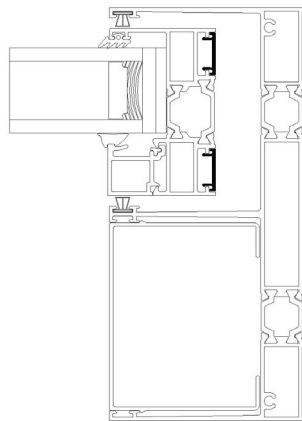
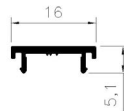

Profile: M63158
TRIM PROFILE
 ΑΡΜΟΚΑΛΥΠΤΗΡΟ
System: M630
Weight: 1009.20
Ix (cm⁴): 5.57
Iy (cm⁴): 17.88
Status: Active
Bicolor: No
Bar Length: 6000
Min Order Kg: -

Required Accessories / Απαιτούμενα Εξαρτήματα

EX-6200341203	BRUSH PILE SEAL FIBER MEMBRANE 1-FIN 12mm 4P BLACK / ΒΟΥΡΤΣΑΚΙ ΥΦΑΣΜΑΤΙΝΗΣ ΜΕΜΒΡΑΝΗΣ 1-FIN 12mm 4P ΜΑΥΡΟ
EX-2401460003	GASKET FOR M14600 NARROW HOOK EPDM BLACK / ΕΛΑΣΤΙΚΟ ΣΤΕΝΟΥ ΓΑΝΤΖΟΥ Μ14600 EPDM ΜΑΥΡΟ

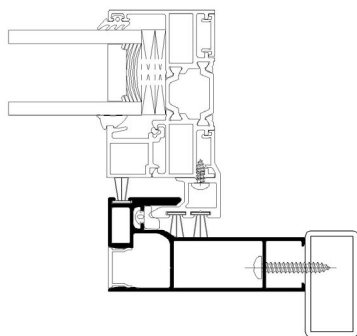
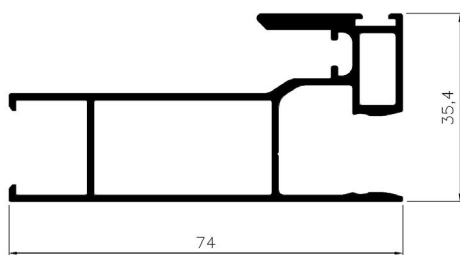

Profile: M63169
TRIM PROFILE
 ΑΡΜΟΚΑΛΥΨΤΗΡΟ
System: M630
Weight: 547.40
Ix (cm⁴): 5.19
Iy (cm⁴): 2.10
Status: Active
Bicolor: No
Bar Length: 6000
Min Order Kg: -

Required Accessories / Απαιτούμενα Εξαρτήματα

EX-6206930704	TRI-FIN BRUSH PILE SEAL 7mm GREY / ΒΟΥΡΤΣΑΚΙ ΜΕΜΒΡΑΝΗΣ TRI-FIN 7mm ΓΚΡΙ
EX-6206930703	TRI-FIN BRUSH PILE SEAL 7mm BLACK / ΒΟΥΡΤΣΑΚΙ ΜΕΜΒΡΑΝΗΣ TRI-FIN 7mm ΜΑΥΡΟ
EX-6206910704	BRUSH PILE SEAL 7mm 4P GREY / ΒΟΥΡΤΣΑΚΙ 7mm 4P ΓΚΡΙ
EX-6206910702	BRUSH PILE SEAL 7mm 4P WHITE / ΒΟΥΡΤΣΑΚΙ 7mm 4P ΛΕΥΚΟ
EX-6206910703	BRUSH PILE SEAL 7mm 4P BLACK / ΒΟΥΡΤΣΑΚΙ 7mm 4P ΜΑΥΡΟ

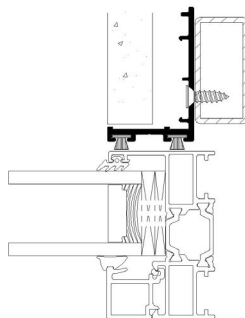
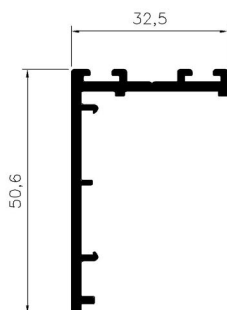

Required Accessories / Απαιτούμενα Εξαρτήματα

Profile: M63006
GLAZING BEAD
 ΠΗΧΑΚΙ
System: M630
Weight: 337.60
Ix (cm⁴): 0.63
Iy (cm⁴): 0.50
Status: Active
Bicolor: No
Bar Length: 6000
Min Order Kg: -

EX-2203123003	GASKET FOR GLAZING BEAD / ΕΛΑΣΤΙΚΟ ΓΙΑ ΠΗΧΑΚΙ
---------------	---

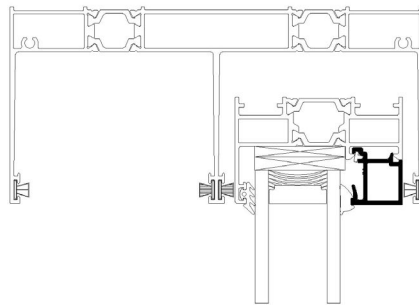
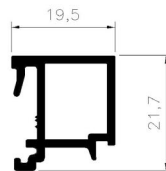

Profile: S70814
GLAZING BEAD
 ΠΗΧΑΚΙ
System: COMMON PROFILES ON
 METER
Weight: 157.40
Ix (cm⁴): 0.08
Iy (cm⁴): 0.20
Status: Active
Bicolor: No
Bar Length: 6000
Min Order Kg: -

Required Accessories / Απαιτούμενα Εξαρτήματα

EX-6100070133	FLYSCREEN HANDLE WITH ADHESIVE TAPE NATURAL ANODISED 101020 / ΧΕΙΡΟΛΑΒΗ ΣΗΤΑΣ ΜΕ ΑΥΤΟΚΟΛΛΗΤΗ ΤΑΙΝΙΑ ΦΥΣΙΚΗ ΑΝΟΔΙΩΣΗ 101020
EX-6100070145	FLYSCREEN HANDLE WITH ADHESIVE TAPE BLACK ANODISED 103520 / ΧΕΙΡΟΛΑΒΗ ΣΗΤΑΣ ΜΕ ΑΥΤΟΚΟΛΛΗΤΗ ΤΑΙΝΙΑ ΜΑΥΡΗ ΑΝΟΔΙΩΣΗ 103520

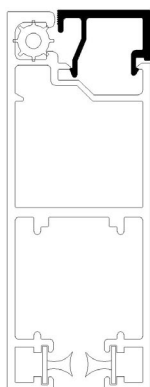
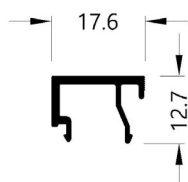

M630

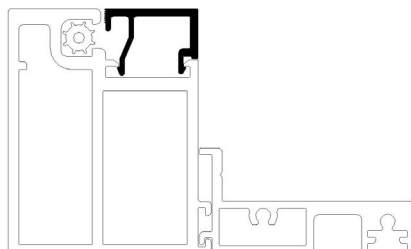

S700

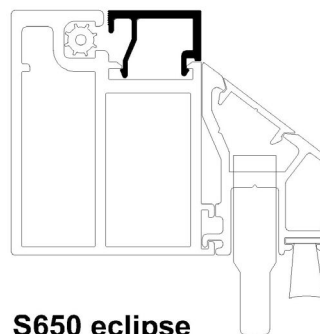

S650 eclipse

Profile: S50076
MOSQUITO NET PROFILE
 ΣΗΤΕΣ
System: COMMON PROFILES ON
 METER
Weight: 3090.10
Ix (cm⁴): 99.31
Iy (cm⁴): 223.86
Status: Active
Bicolor: No
Bar Length: 6500
Min Order Kg: -

Required Accessories / Απαιτούμενα Εξαρτήματα

EX-3115007600	UPPER END CAP FOR RIGHT FLYSCREEN IFS / ΑΝΩ ΤΑΠΑ ΔΕΞΙΑΣ ΣΙΤΑΣ IFS
EX-3115008101	BOTTOM END CAP FOR LEFT FLYSCREEN IFS M630 / ΤΑΠΑ ΔΑΠΕΔΟΥ ΑΡΙΣΤΕΡΗΣ ΣΙΤΑΣ IFS M630
EX-3115008100	BOTTOM END CAP FOR RIGHT FLYSCREEN IFS M630 / ΤΑΠΑ ΔΑΠΕΔΟΥ ΔΕΞΙΑΣ ΣΙΤΑΣ IFS M630
EX-3115007601	UPPER END CAP FOR LEFT FLYSCREEN IFS / ΑΝΩ ΤΑΠΑ ΑΡΙΣΤΕΡΗΣ ΣΙΤΑΣ IFS
EX-3115008103	BOTTOM END CAP FOR LEFT FLYSCREEN IFS M630 SUBSILL / ΤΑΠΑ ΔΑΠΕΔΟΥ ΑΡΙΣΤΕΡΗΣ ΣΙΤΑΣ IFS M630 SUBSILL
EX-6605000500	FRAME CONNECTOR FOR IFS FLYSCREEN / ΣΥΝΔΕΣΜΟΣ ΟΔΗΓΟΥ ΣΙΤΑΣ IFS
EX-3115009201	BOTTOM END CAP FOR LEFT FLYSCREEN IFS S500 / ΤΑΠΑ ΔΑΠΕΔΟΥ ΑΡΙΣΤΕΡΗΣ ΣΙΤΑΣ IFS S500
EX-3115009200	BOTTOM END CAP FOR RIGHT FLYSCREEN IFS S500 / ΤΑΠΑ ΔΑΠΕΔΟΥ ΔΕΞΙΑΣ ΣΙΤΑΣ IFS S500
EX-3115008102	BOTTOM END CAP FOR RIGHT FLYSCREEN IFS M630 SUBSILL / ΤΑΠΑ ΔΑΠΕΔΟΥ ΔΕΞΙΑΣ ΣΙΤΑΣ IFS M630 SUBSILL

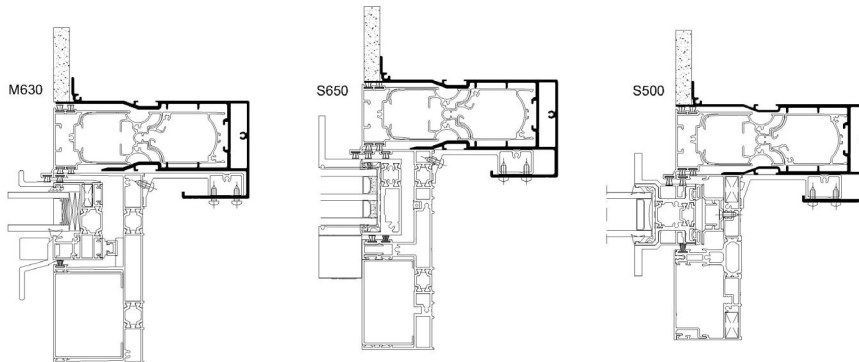
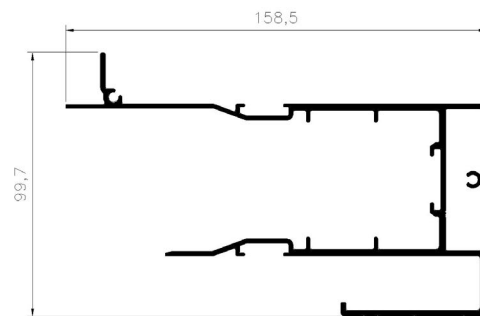

Profile: S50079
MOSQUITO NET PROFILE
 ΣΗΤΕΣ
System: COMMON PROFILES ON
 METER
Weight: 1147.50
Ix (cm⁴): 28.58
Iy (cm⁴): 21.62
Status: Active
Bicolor: No
Bar Length: 7000
Min Order Kg: -

Required Accessories / Απαιτούμενα Εξαρτήματα

EX-6200481903	BRUSH 4,8X20mm 10m IFS / ΒΟΥΡΤΣΑΚΙ 4,8X20mm 10m IFS
EX-3115007601	UPPER END CAP FOR LEFT FLYSCREEN IFS / ΑΝΩ ΤΑΠΑ ΑΡΙΣΤΕΡΗΣ ΣΙΤΑΣ IFS
EX-3115007600	UPPER END CAP FOR RIGHT FLYSCREEN IFS / ΑΝΩ ΤΑΠΑ ΔΕΞΙΑΣ ΣΙΤΑΣ IFS
EX-6605008300	BASE HOLDING FOR IFS / ΒΑΣΗ ΣΥΓΚΡΑΤΗΣΗΣ ΚΕΛΥΦΟΥΣ IFS

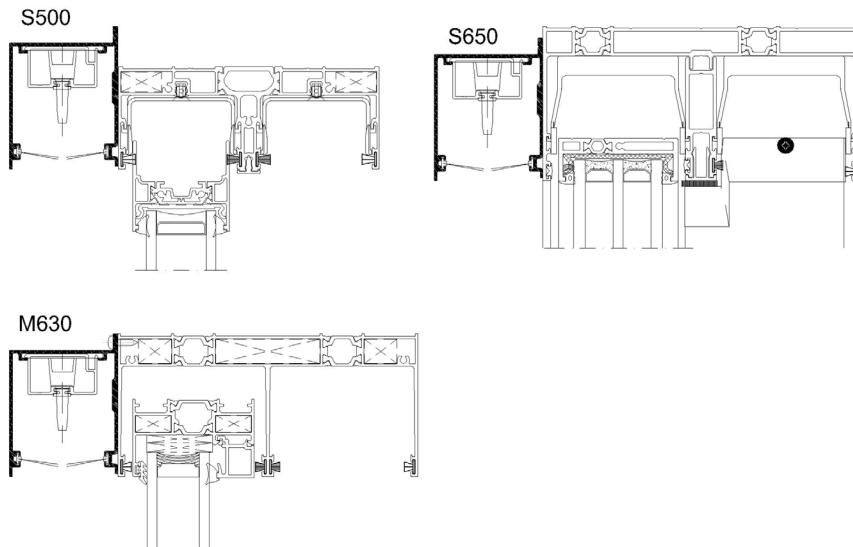
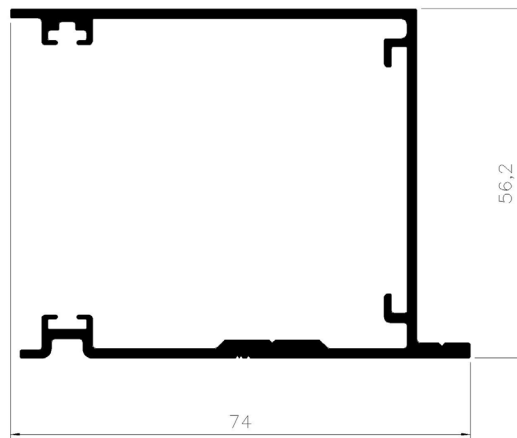

Profile: S50081
MOSQUITO NET PROFILE
 ΣΗΤΕΣ
System: COMMON PROFILES ON
 METER
Weight: 690.60
Ix (cm⁴): 2.27
Iy (cm⁴): 8.63
Status: Active
Bicolor: No
Bar Length: 6500
Min Order Kg: -

Required Accessories / Απαιτούμενα Εξαρτήματα

EX-3115008101	BOTTOM END CAP FOR LEFT FLYSCREEN IFS M630 / ΤΑΠΑ ΔΑΠΕΔΟΥ ΑΡΙΣΤΕΡΗΣ ΣΙΤΑΣ IFS M630
EX-3115008100	BOTTOM END CAP FOR RIGHT FLYSCREEN IFS M630 / ΤΑΠΑ ΔΑΠΕΔΟΥ ΔΕΞΙΑΣ ΣΙΤΑΣ IFS M630
EX-1202002000	CONNECTION CORNER IFS / ΓΩΝΙΑ ΣΥΝΔΕΣΗΣ IFS

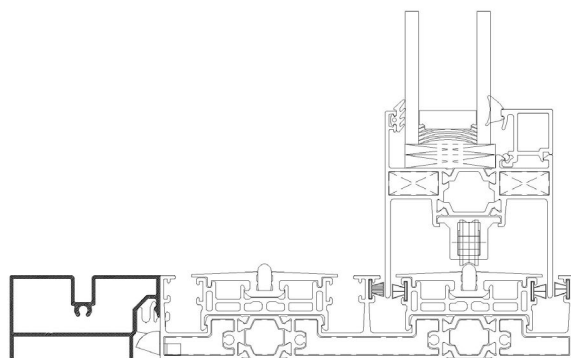
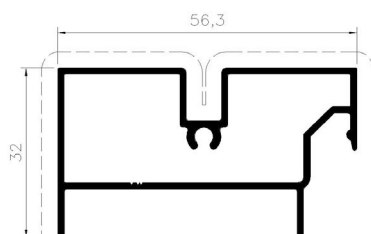

Required Accessories / Απαιτούμενα Εξαρτήματα

Profile: S50082
MOSQUITO NET PROFILE
 ΣΗΤΕΣ
System: COMMON PROFILES ON
 METER
Weight: 875.20
Ix (cm⁴): 12.34
Iy (cm⁴): 9.57
Status: Active
Bicolor: No
Bar Length: 7000
Min Order Kg: -

EX-3115008200	STOPPER FOR IFS FLYSCREEN / ΣΤΟΠΕΡ ΤΕΡΜΑΤΙΚΟΥ ΣΙΤΑΣ IFS
---------------	---

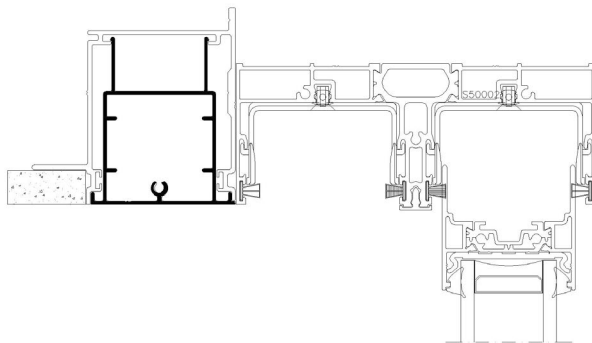
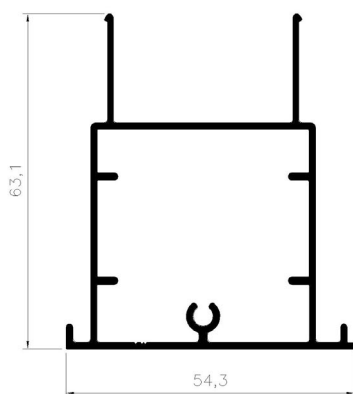

Profile: S50101
MOSQUITO NET PROFILE
 ΣΗΤΕΣ
System: COMMON PROFILES ON
 METER
Weight: 996
Ix (cm⁴): 9.67
Iy (cm⁴): 14.56
Status: Active
Bicolor: No
Bar Length: 6500
Min Order Kg: -

Required Accessories / Απαιτούμενα Εξαρτήματα

INT-3116316304	DRAINAGE ADAPTOR D25 TO D32 / ΑΝΤΑΙΤΟΡΑΣ ΑΠΟΡΡΟΗΣ ΥΔΑΤΟΛΕΚΑΝΗΣ ΑΠΟ Φ25 ΣΕ Φ32
EX-3116316410	M630 SUBSILL CAPS FOR LEFT IFS FLYSCREEN / ΤΑΠΕΣ SUBSILL M630 ΓΙΑ ΑΡΙΣΤΕΡΗ ΣΙΤΑ IFS
EX-3116316420	M630 SUBSILL CAPS FOR RIGHT IFS FLYSCREEN / ΤΑΠΕΣ SUBSILL M630 ΓΙΑ ΔΕΞΙΑ ΣΙΤΑ IFS
EX-3115008102	BOTTOM END CAP FOR RIGHT FLYSCREEN IFS M630 SUBSILL / ΤΑΠΑ ΔΑΠΗΔΟΥ ΔΕΞΙΑΣ ΣΙΤΑΣ IFS M630 SUBSILL
EX-3115008103	BOTTOM END CAP FOR LEFT FLYSCREEN IFS M630 SUBSILL / ΤΑΠΑ ΔΑΠΗΔΟΥ ΑΡΙΣΤΕΡΗΣ ΣΙΤΑΣ IFS M630 SUBSILL

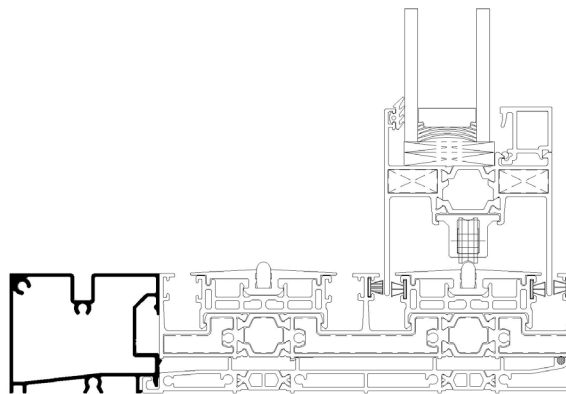
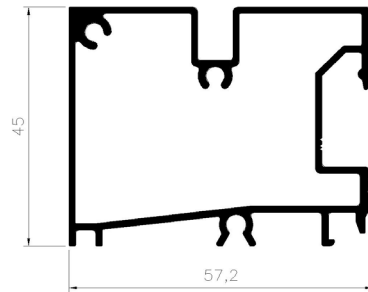

Required Accessories / Απαιτούμενα Εξαρτήματα

Profile: S50143
MOSQUITO NET PROFILE
 ΣΗΤΕΣ
System: COMMON PROFILES ON
 METER
Weight: 447.70
Ix (cm⁴): 1.09
Iy (cm⁴): 2.64
Status: Active
Bicolor: No
Bar Length: 2000
Min Order Kg: -

EX-7660094000	MAGNETIC GASKET FOR INSECT SCREEN / ΛΑΣΤΙΧΟ ΜΑΓΝΗΤΗΣ ΓΙΑ ΣΙΤΑ
---------------	---

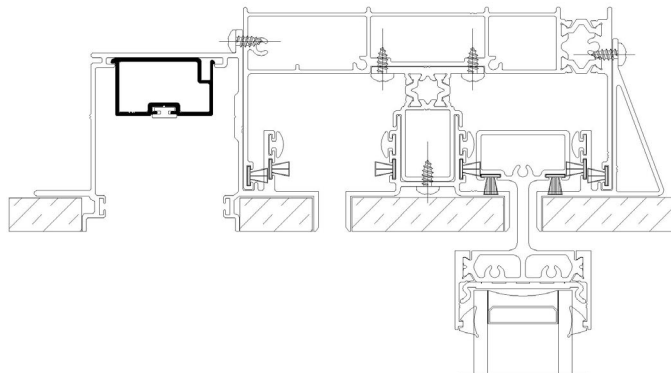
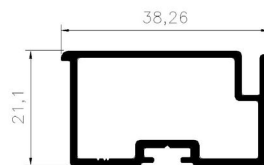

Profile: M63136
SPACER PROFILE
ΑΠΟΣΤΑΤΗΣ
System: M630
Weight: 262.20
Ix (cm⁴): 0.53
Iy (cm⁴): 0.32
Status: Active
Bicolor: No
Bar Length: 6000
Min Order Kg: -

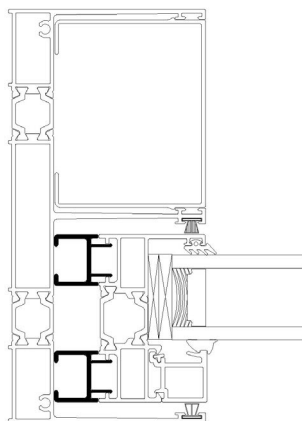
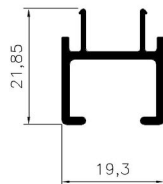

Profile: M63138
SUBSILL
ΥΠΟΚΑΣΑ
System: M630
Weight: 1526.80
Ix (cm⁴): 136.52
Iy (cm⁴): 0.71
Status: Active
Bicolor: No
Bar Length: 6500
Min Order Kg: -

Required Accessories / Απαιτούμενα Εξαρτήματα

EX-3116313800	END CAP FOR M63138 SUBSIL / ΤΑΠΑ SUBSIL M63138
EX-6604408803	EXTERNAL FLAP VALVE SV-E TYPE / ΕΞΩΤΕΡΙΚΗ ΒΑΛΒΙΔΑ ΑΝΤΕΠΙΣΤΡΟΦΗΣ ΤΥΠΟΥ SV-E
EX-2203123003	GASKET FOR GLAZING BEAD / ΕΛΑΣΤΙΚΟ ΓΙΑ ΠΗΧΑΚΙ

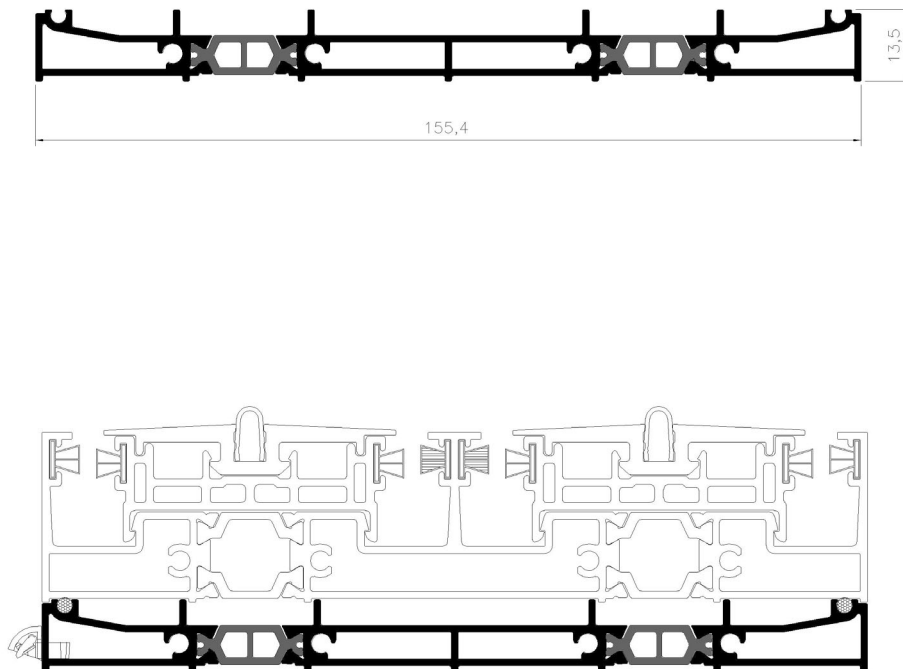

Profile: M63140
SUBSILL
 ΥΠΟΚΑΣΑ
System: M630
Weight: 2239.80
Ix (cm⁴): 448.84
Iy (cm⁴): 0.99
Status: Active
Bicolor: No
Bar Length: 6500
Min Order Kg: -

Required Accessories / Απαιτούμενα Εξαρτήματα

EX-2203123003	GASKET FOR GLAZING BEAD / ΕΛΑΣΤΙΚΟ ΓΙΑ ΠΗΧΑΚΙ
EX-6604408803	EXTERNAL FLAP VALVE SV-E TYPE / ΕΞΩΤΕΡΙΚΗ ΒΑΛΒΙΔΑ ΑΝΤΕΠΙΣΤΡΟΦΗΣ ΤΥΠΟΥ SV-E
EX-3116314000	END CAP FOR M63140 SUBSIL / ΤΑΠΑ SUBSIL M63140

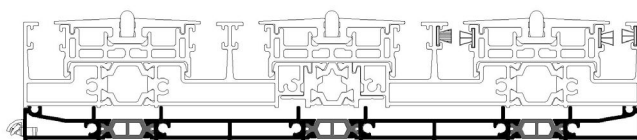

Profile: M63163
GUTTER
 ΥΔΑΤΟΛΕΚΑΝΗ
System: M630
Weight: 691.50
Ix (cm⁴): 5.12
Iy (cm⁴): 13.29
Status: Active
Bicolor: No
Bar Length: 6500
Min Order Kg: -

Required Accessories / Απαιτούμενα Εξαρτήματα

EX-6603100000-0987	ALUMINIUM PERFORATED DRAIN FOR M630 AND S560LT 243mm X-103520 / ΣΧΑΡΑ ΥΔΑΤΟΛΕΚΑΝΗΣ ΑΛΟΥΜΙΝΙΟΥ ΓΙΑ M630 ΚΑΙ S560LT 243mm X-103520
EX-6603031601	STEEL GRATING FOR M630 AND S560LT, INOX 316 2m / ΑΝΟΞΕΙΔΩΤΗ ΣΧΑΡΑ ΓΙΑ M630 ΚΑΙ S560LT, INOX 316 2m
INT-3116316304	DRAINAGE ADAPTOR D25 TO D32 / ΑΝΤΑΠΤΟΡΑΣ ΑΠΟΡΡΟΗΣ ΥΔΑΤΟΛΕΚΑΝΗΣ ΑΠΟ Φ25 ΣΕ Φ32
EX-6603100000-0982	ALUMINIUM PERFORATED DRAIN FOR M630 AND S560LT 243mm X-101020 / ΣΧΑΡΑ ΥΔΑΤΟΛΕΚΑΝΗΣ ΑΛΟΥΜΙΝΙΟΥ ΓΙΑ M630 ΚΑΙ S560LT 243mm X-101020
EX-3116316800	SET OF END CAPS FOR M63168 SUBSIL / ΣΕΤ ΤΑΠΙΩΝ SUBSIL M63168
EX-3116316400	SET OF END CAPS FOR M63164 SUBSIL / ΣΕΤ ΤΑΠΙΩΝ SUBSIL M63164
EX-3116316620	SET OF CAPS FOR SUBSIL M63166 / ΣΕΤ ΤΑΠΙΩΝ ΓΙΑ SUBSIL M63166

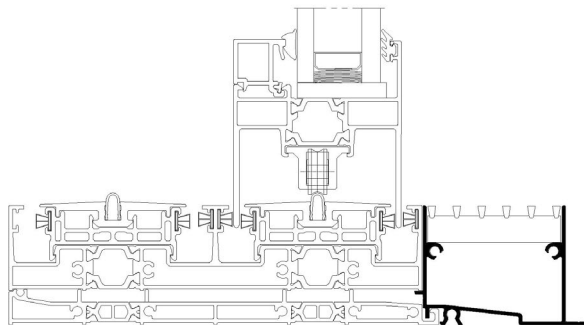
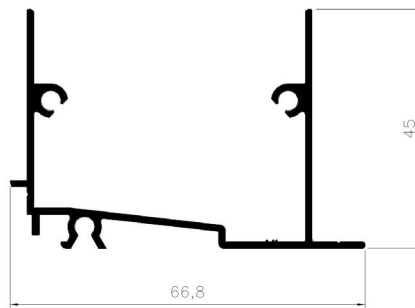

Required Accessories / Απαιτούμενα Εξαρτήματα

Profile: M63164
SUBSILL
 ΥΠΟΚΑΣΑ
System: M630
Weight: 1556
Ix (cm⁴): 144.44
Iy (cm⁴): 0.66
Status: Active
Bicolor: No
Bar Length: 6500
Min Order Kg: -

EX-3116316400	SET OF END CAPS FOR M63164 SUBSIL / ΣΕΤ ΤΑΠΙΩΝ SUBSIL M63164
---------------	--

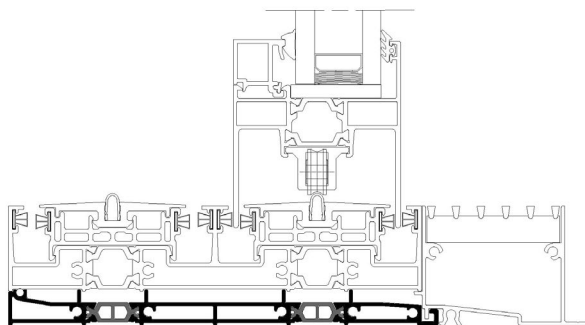
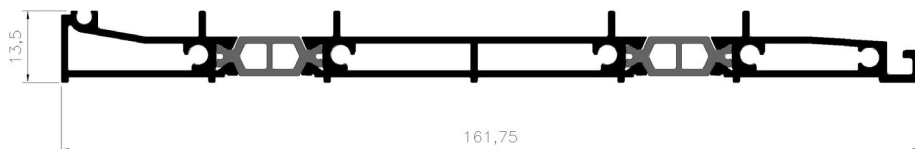

Required Accessories / Απαιτούμενα Εξαρτήματα

Profile: M63166
SUBSILL
 ΥΠΟΚΑΣΑ
System: M630
Weight: 1820
Ix (cm⁴): 236.57
Iy (cm⁴): 0.75
Status: Active
Bicolor: No
Bar Length: 6500
Min Order Kg: -

EX-3116316620	SET OF CAPS FOR SUBSIL M63166 / ΣΕΤ ΤΑΠΩΝ ΓΙΑ SUBSIL M63166
---------------	---

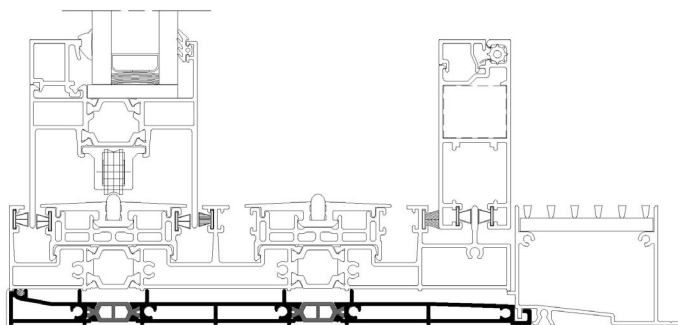
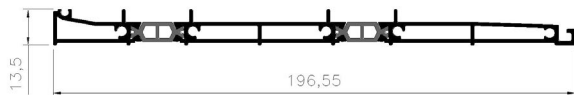

Required Accessories / Απαιτούμενα Εξαρτήματα

Profile: M63168
SUBSILL
 ΥΠΟΚΑΣΑ
System: M630
Weight: 2282.50
Ix (cm⁴): 38.55
Iy (cm⁴): 0.93
Status: Active
Bicolor: No
Bar Length: 6500
Min Order Kg: -

EX-3116316800	SET OF END CAPS FOR M63168 SUBSIL / ΣΕΤ ΤΑΠΙΩΝ SUBSIL M63168
---------------	--

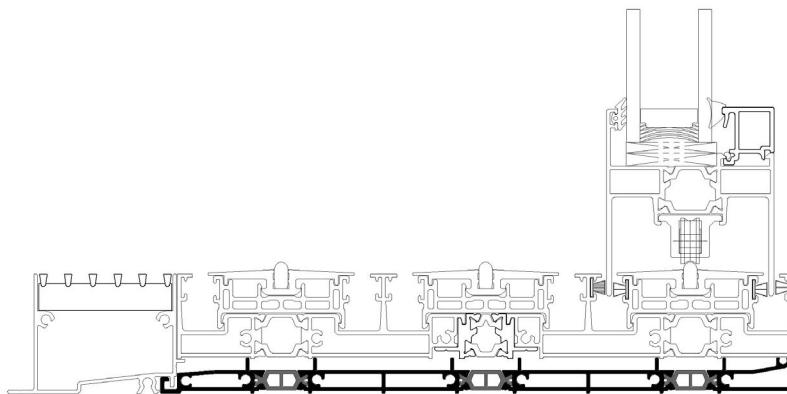
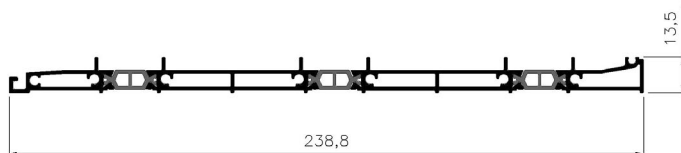

Required Accessories / Απαιτούμενα Εξαρτήματα

Profile: M63171
SUBSILL
 ΥΠΟΚΑΣΑ
System: M630
Weight: 847.35
Ix (cm⁴): 0.38
Iy (cm⁴): 19.61
Status: Active
Bicolor: No
Bar Length: 6500
Min Order Kg: -

EX-3116316400	SET OF END CAPS FOR M63164 SUBSIL / ΣΕΤ ΤΑΠΙΩΝ SUBSIL M63164
---------------	--

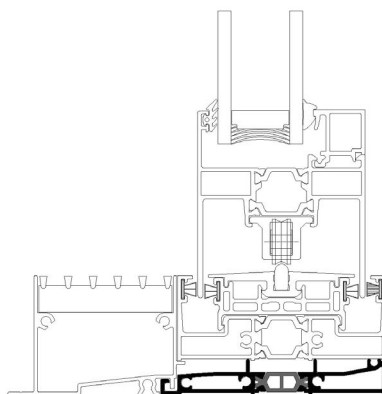
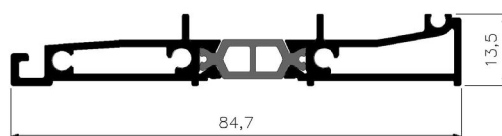

Required Accessories / Απαιτούμενα Εξαρτήματα

Profile: M63173
SUBSILL
 ΥΠΟΚΑΣΑ
System: M630
Weight: 1107
Ix (cm⁴): 0.47
Iy (cm⁴): 52.59
Status: Active
Bicolor: No
Bar Length: 6500
Min Order Kg: -

EX-3116316620	SET OF CAPS FOR SUBSIL M63166 / ΣΕΤ ΤΑΠΩΝ ΓΙΑ SUBSIL M63166
---------------	---

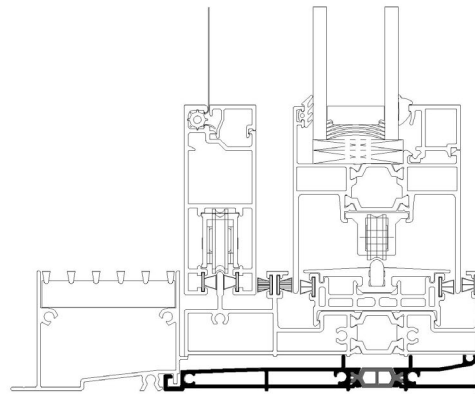
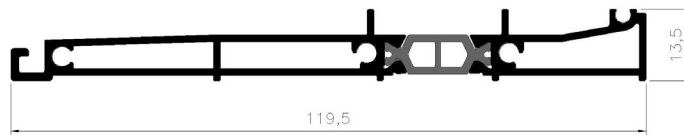

Required Accessories / Απαιτούμενα Εξαρτήματα

Profile: M63178
SUBSILL
 ΥΠΟΚΑΣΑ
System: M630
Weight: 1773.70
Ix (cm⁴): 0.80
Iy (cm⁴): 221.89
Status: Active
Bicolor: No
Bar Length: 6500
Min Order Kg: -

EX-3116317800	PAIR OF END CAPS FOR M63178 SUBSIL / ΖΕΥΓΟΣ ΤΑΠΙΩΝ SUBSIL M63178
---------------	--

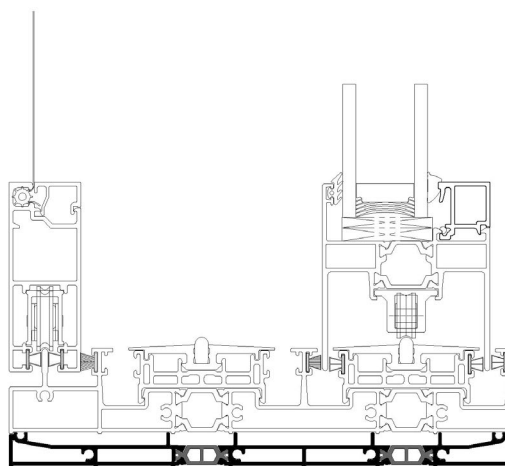
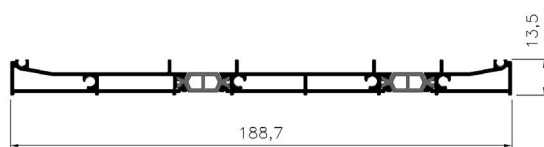

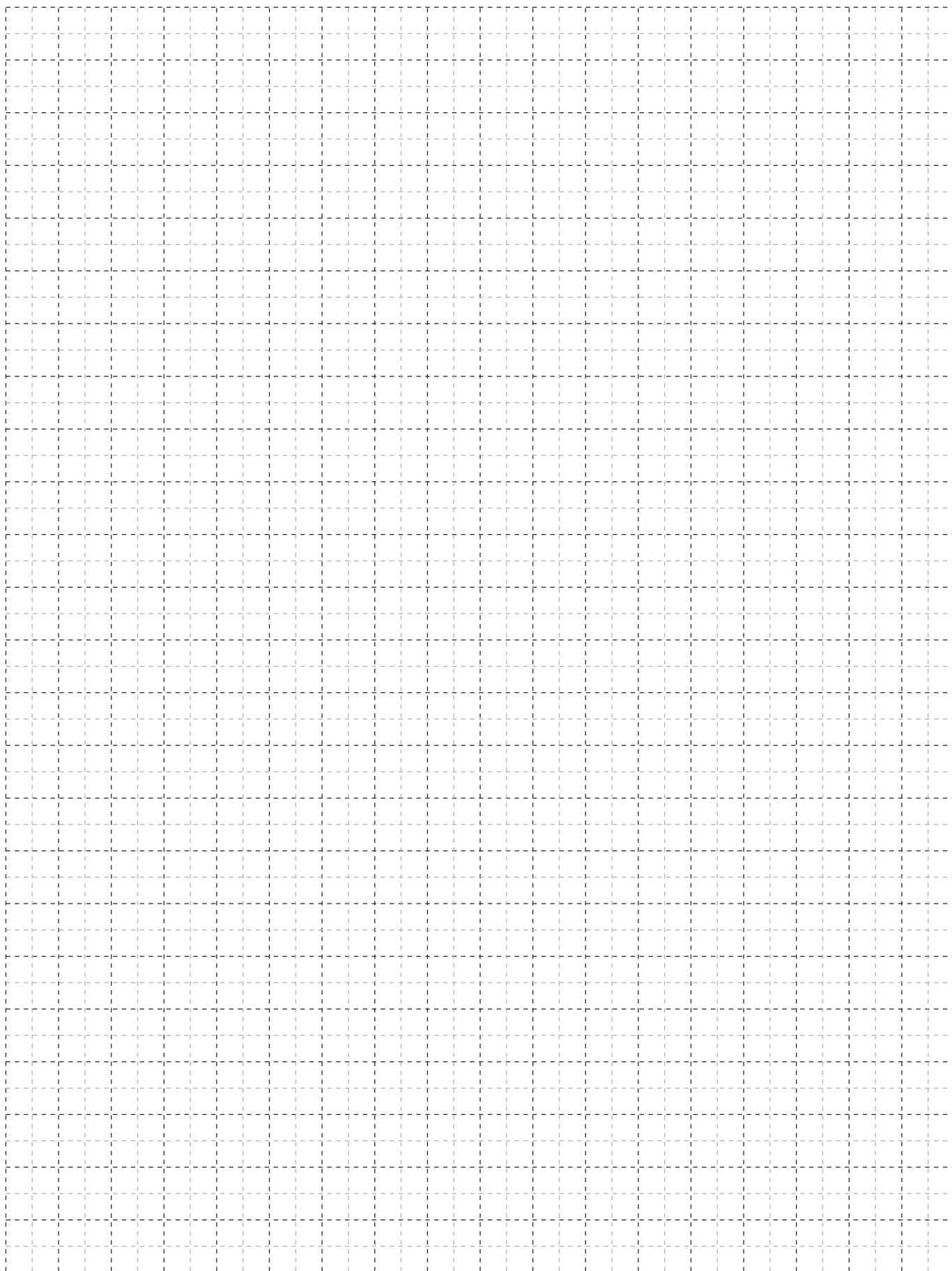

A large, abstract graphic on the left side of the page, composed of several overlapping diagonal rectangular blocks in various shades of yellow and orange, creating a dynamic, layered effect.

TYPOLOGIES SECTIONS

ΤΟΜΕΣ ΤΥΠΟΛΟΓΙΩΝ

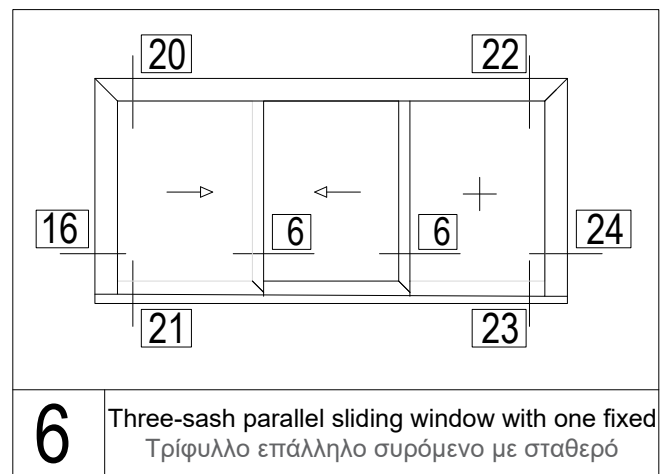
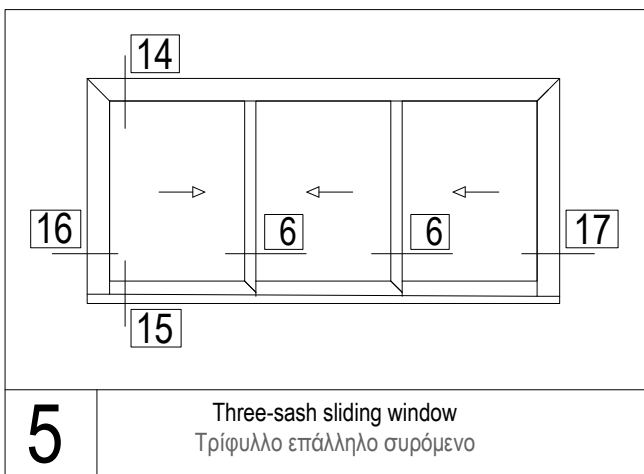
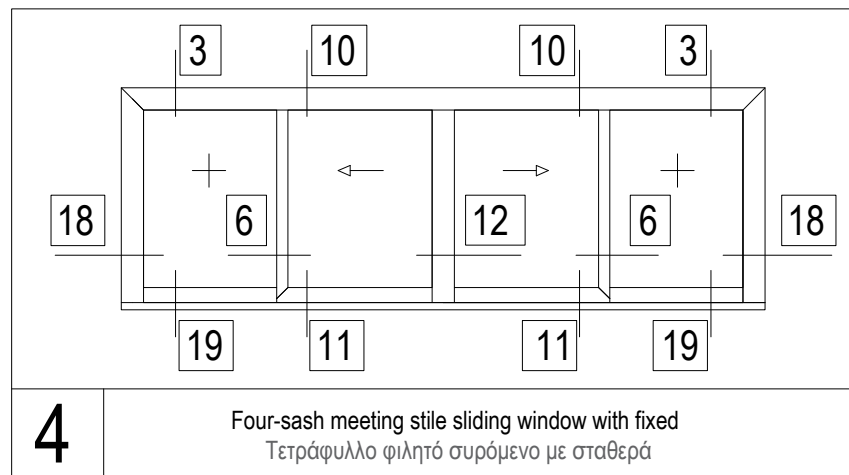
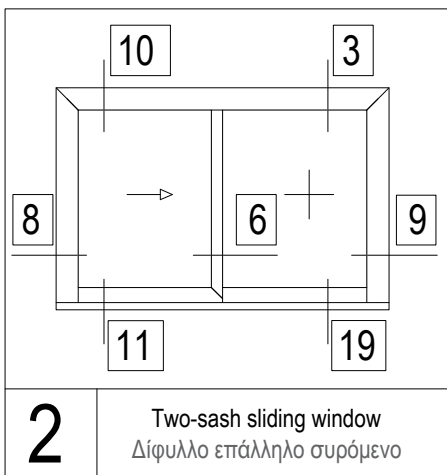
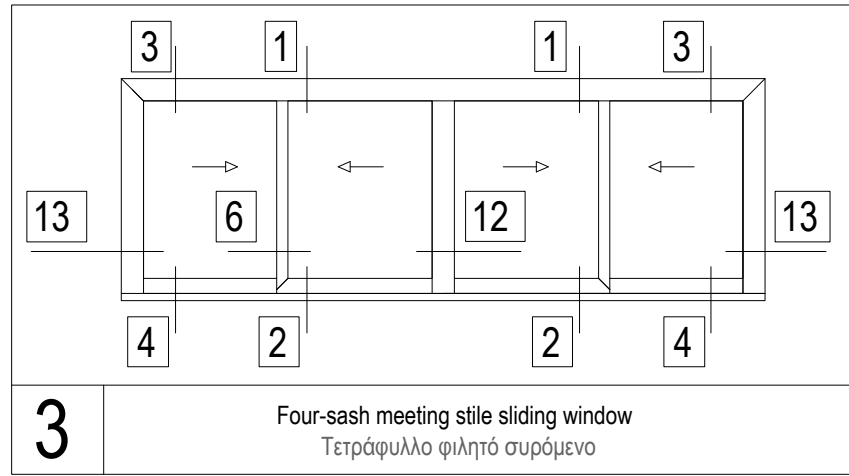
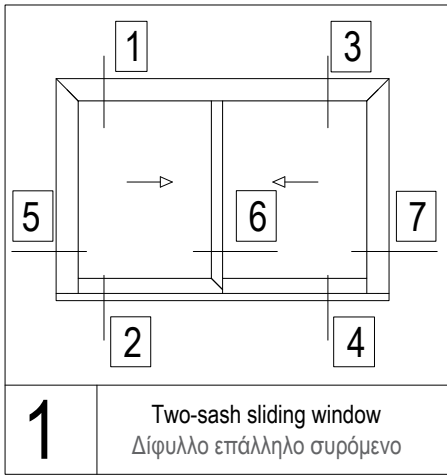

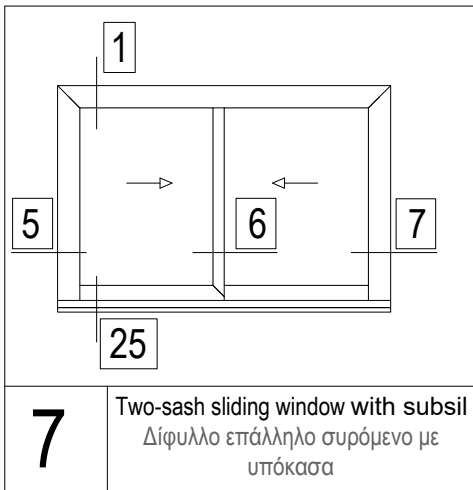

7 Two-sash sliding window with subsil
Δίφυλλο επάλληλο συρόμενο με υπόκασα

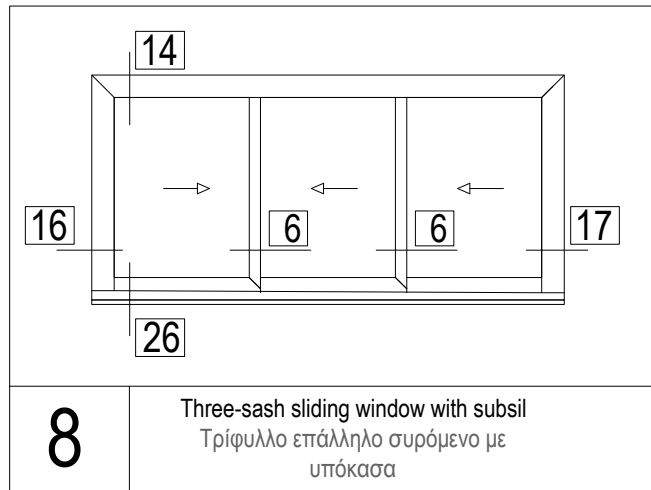

8 Three-sash sliding window with subsil
Τρίφυλλο επάλληλο συρόμενο με υπόκασα

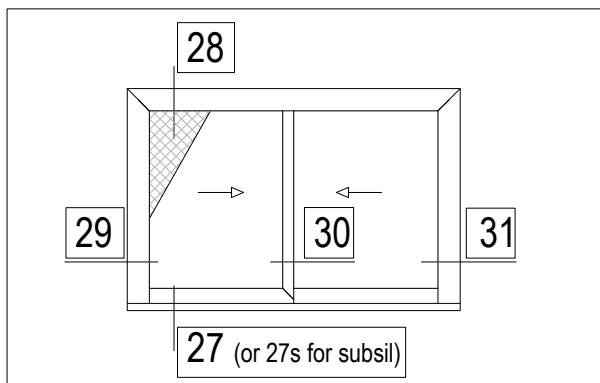

9 Two-sash sliding window with flyscreen
Δίφυλλο επάλληλο συρόμενο με σήτα

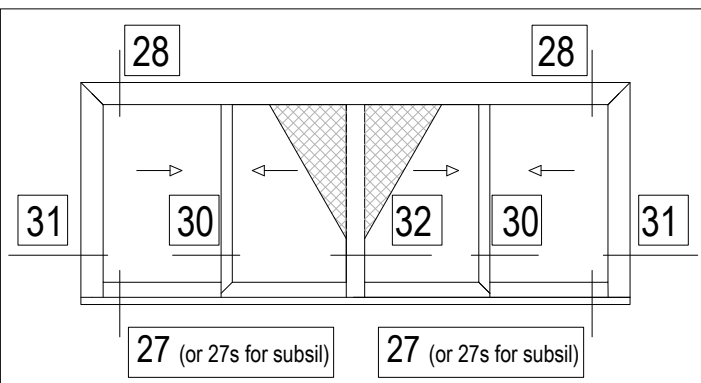

11 Four-sash meeting stile sliding window with flyscreen
Τετράφυλλο φιλητό συρόμενο με σήτα

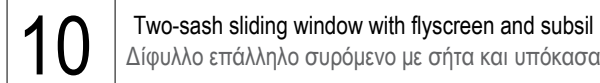

10 Two-sash sliding window with flyscreen and subsil
Δίφυλλο επάλληλο συρόμενο με σήτα και υπόκασα



11. Four-sash meeting stile sliding window with flyscreen and subsil
Τετράφυλλο φιλητό συρόμενο με σήτα και υπόκασα

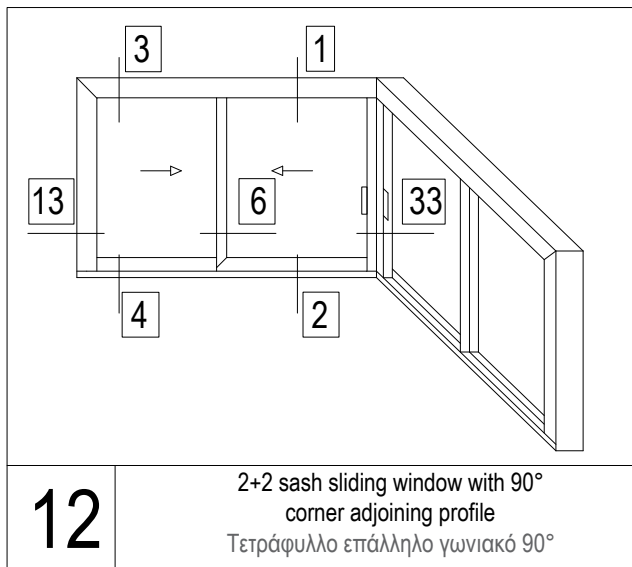

12 2+2 sash sliding window with 90°
corner adjoining profile
Τετράφυλλο επάλληλο γωνιακό 90°

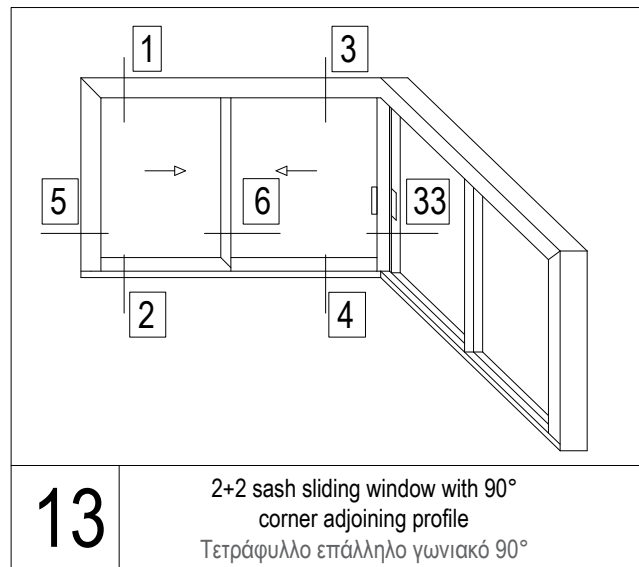

13 2+2 sash sliding window with 90°
corner adjoining profile
Τετράφυλλο επάλληλο γωνιακό 90°

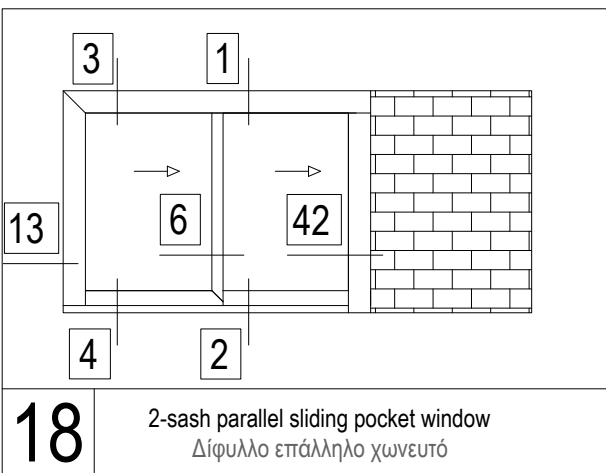
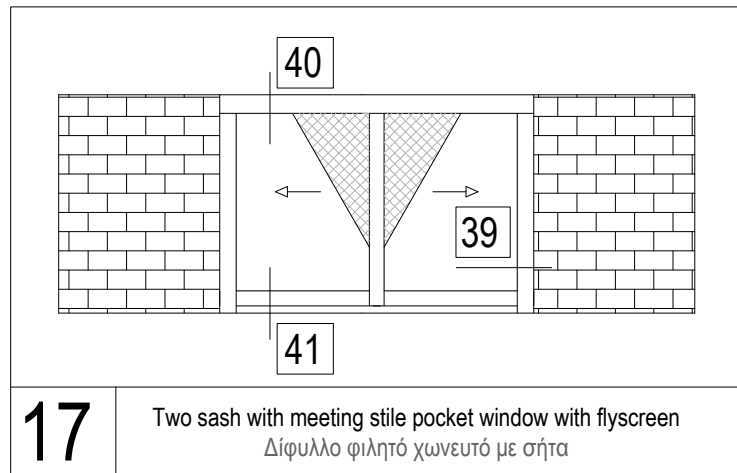
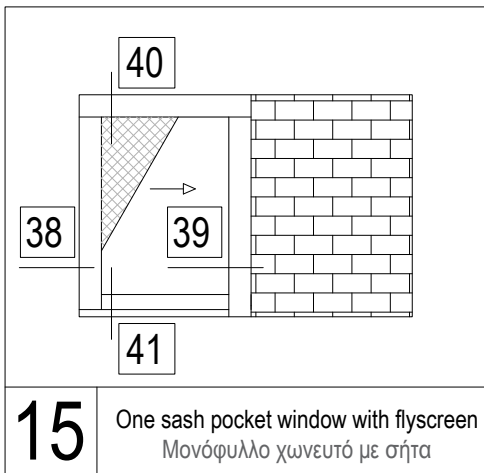
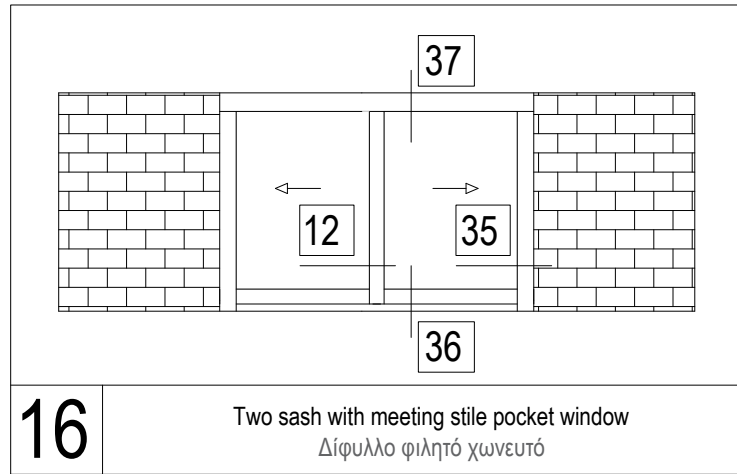
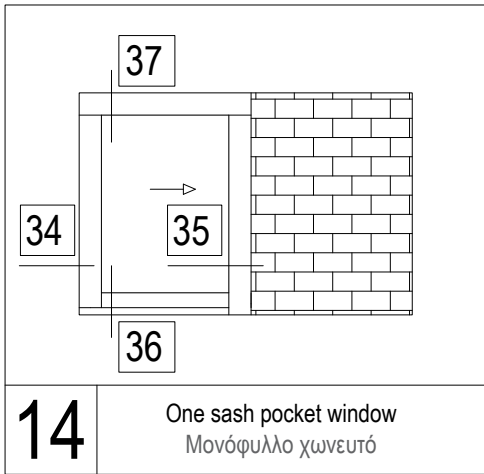

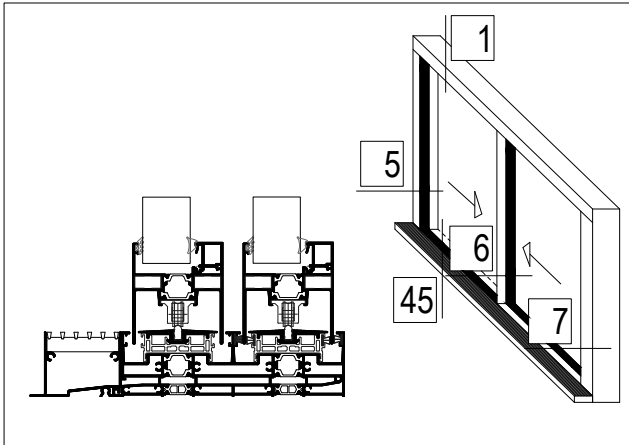

19 Two-sash sliding window with gutter
Δίφυλλο επάλληλο συρόμενο με υδατολεκάνη

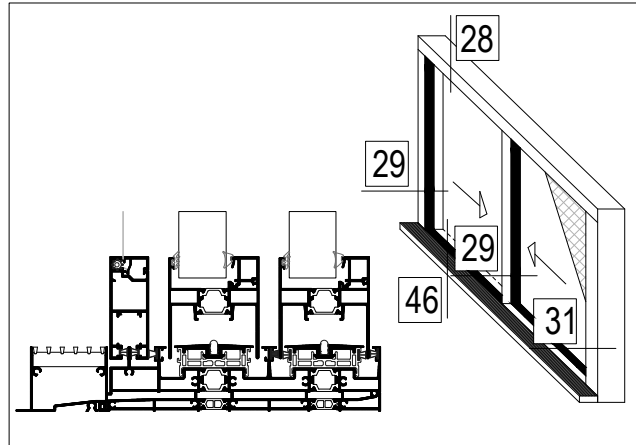

20 Two-sash sliding window with flyscreen and gutter
Δίφυλλο επάλληλο συρόμενο με σήτα και υδατολεκάνη

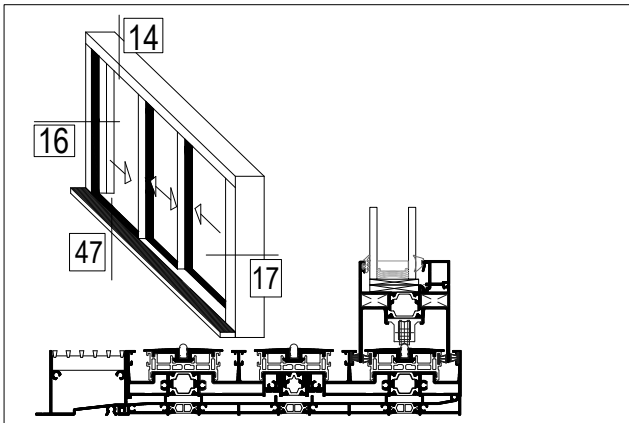

21 Three-sash sliding window with gutter
Τρίφυλλο επάλληλο συρόμενο με υδατολεκάνη

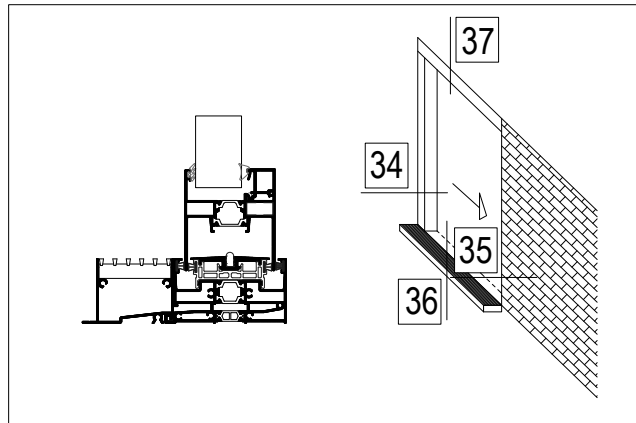

22 One sash pocket window with gutter
Μονόφυλλο χωνευτό με υδατολεκάνη

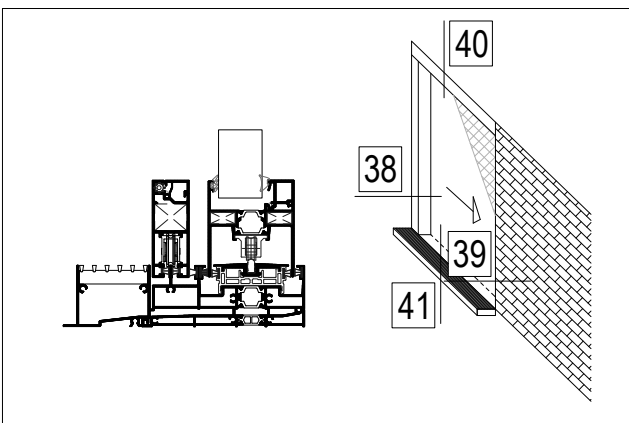

23 One sash pocket window with flyscreen and gutter
Μονόφυλλο χωνευτό με σήτα και υδατολεκάνη

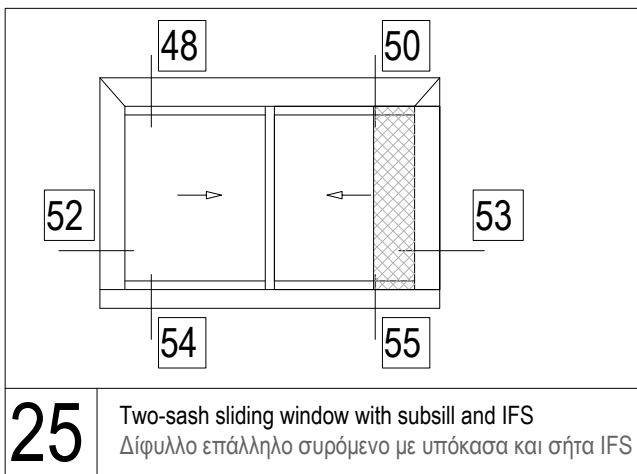
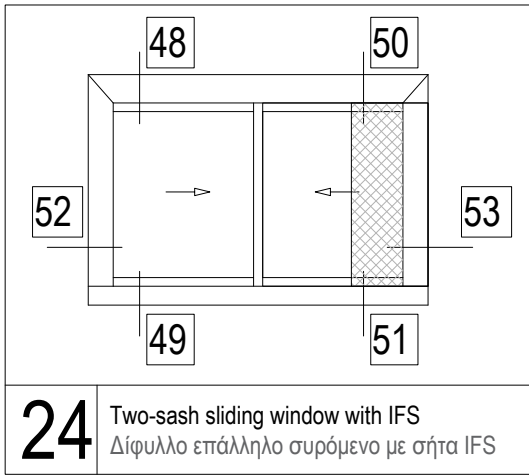

1

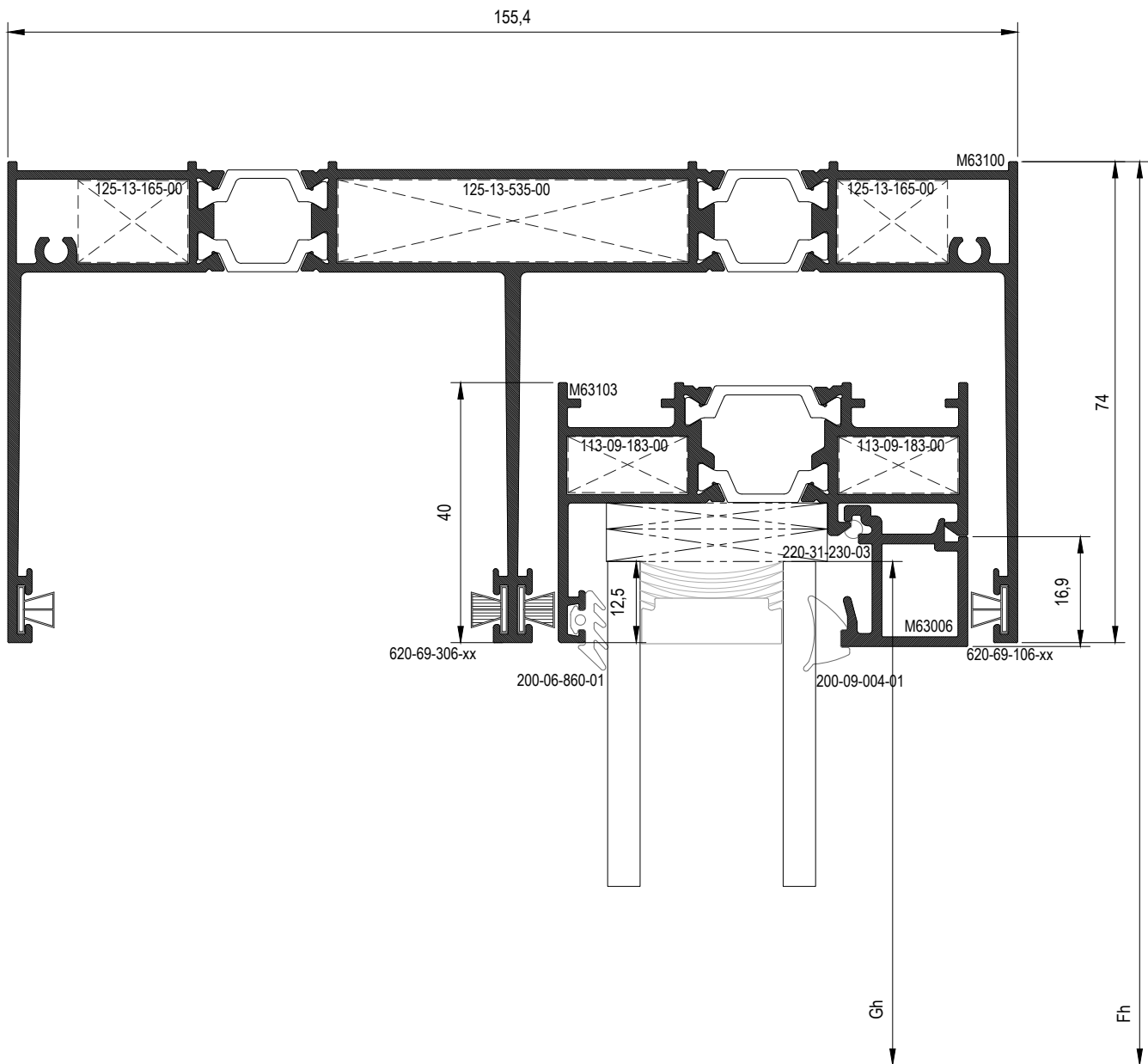

2

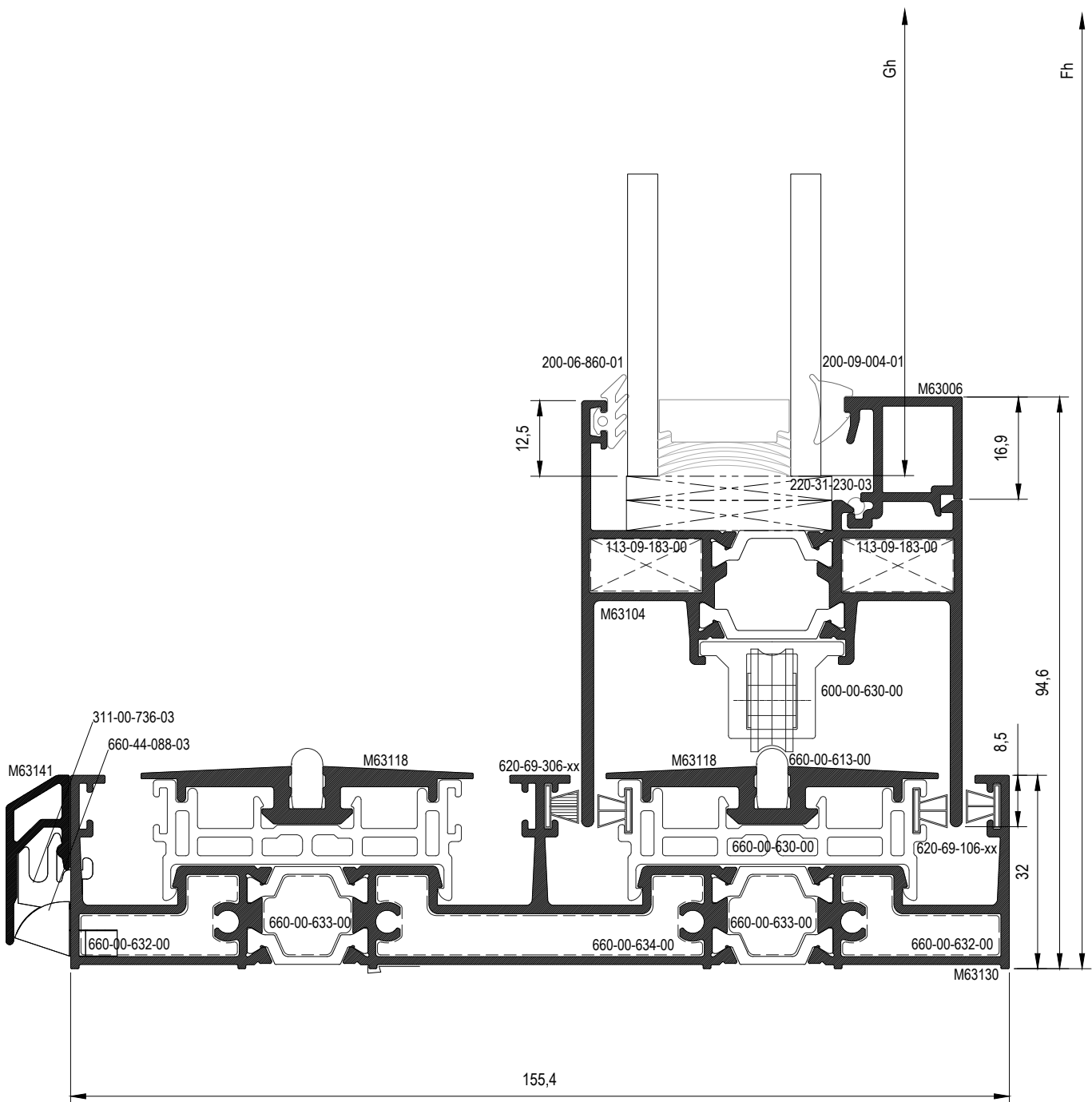

3

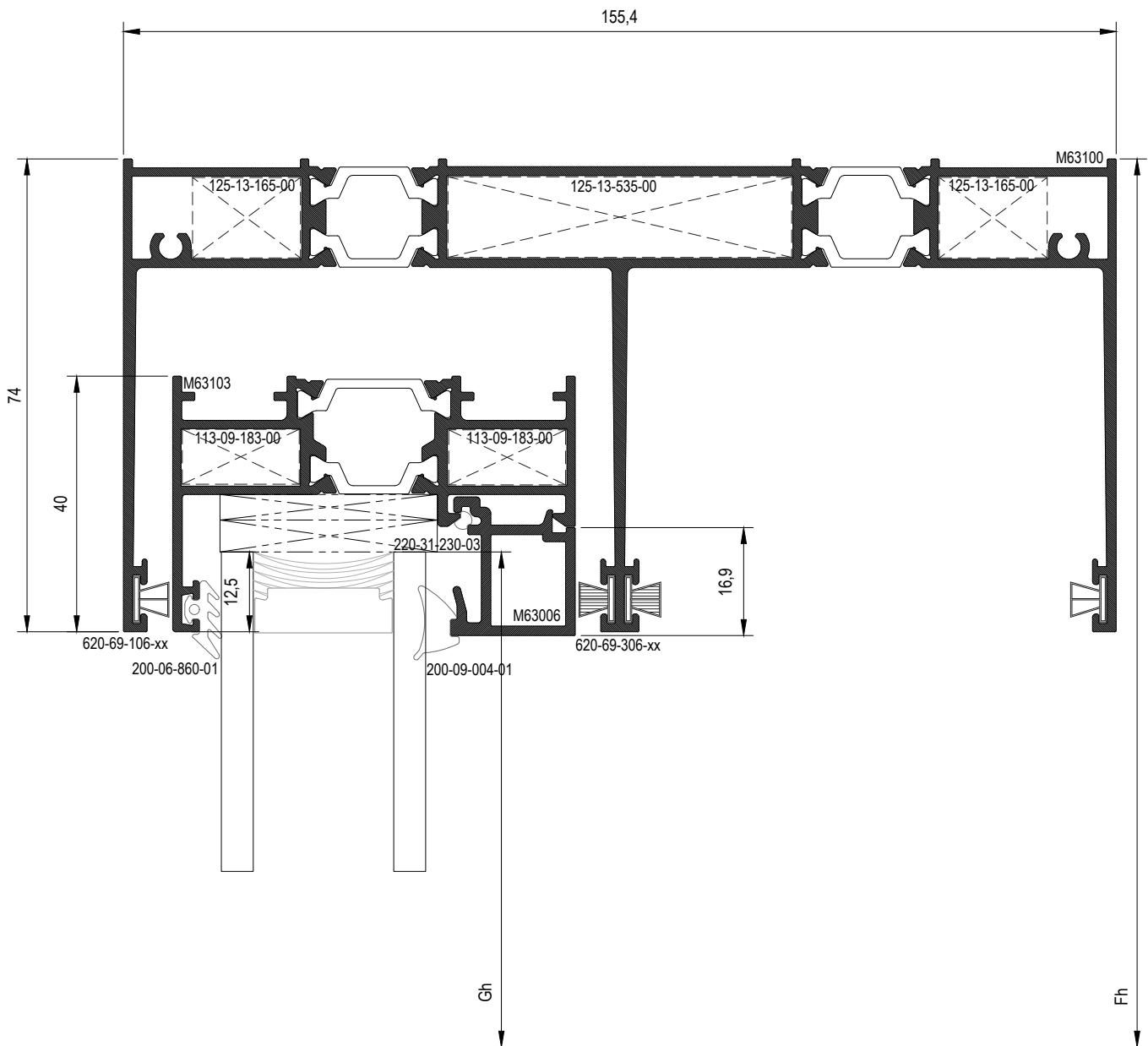

4

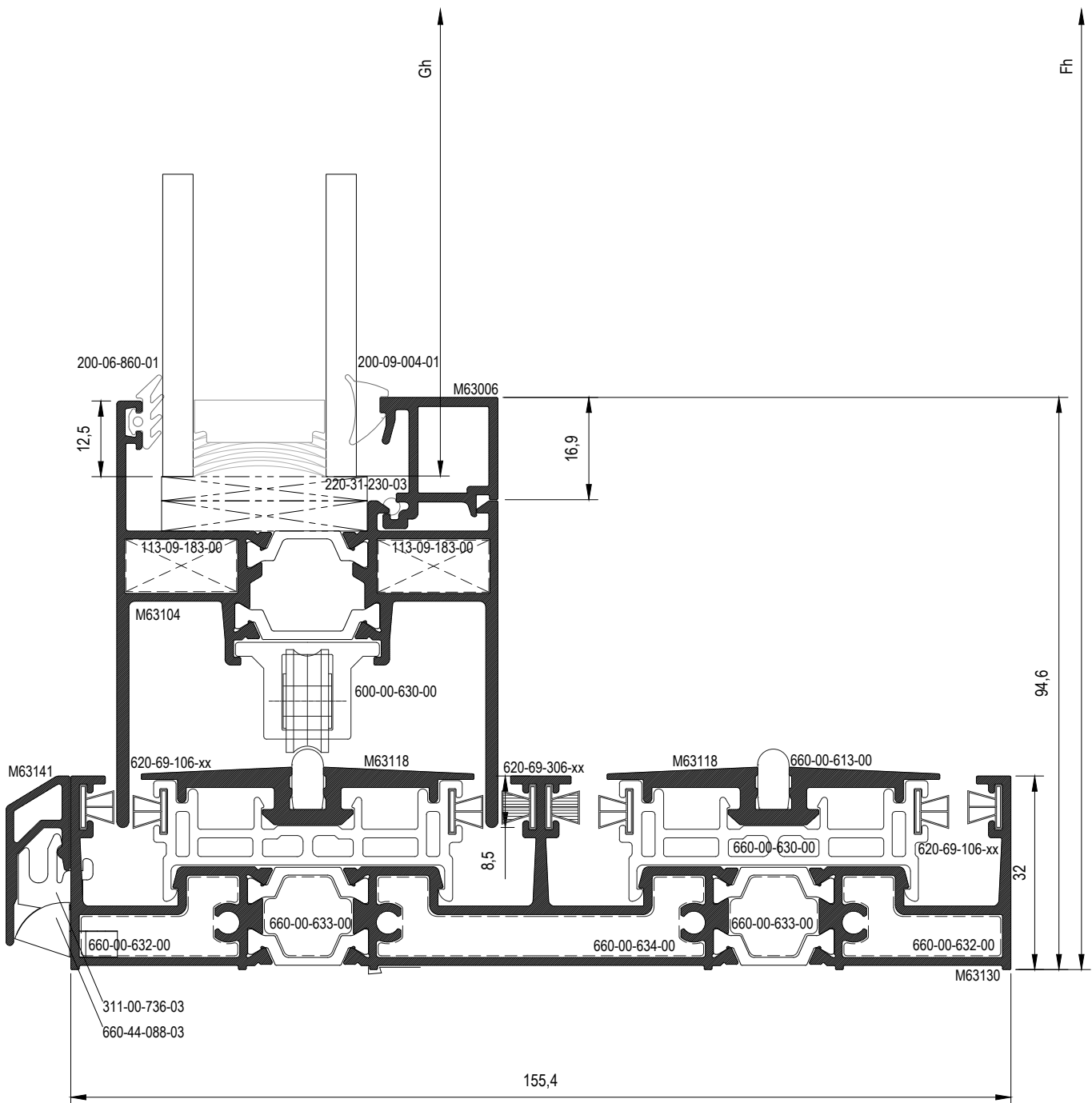

5

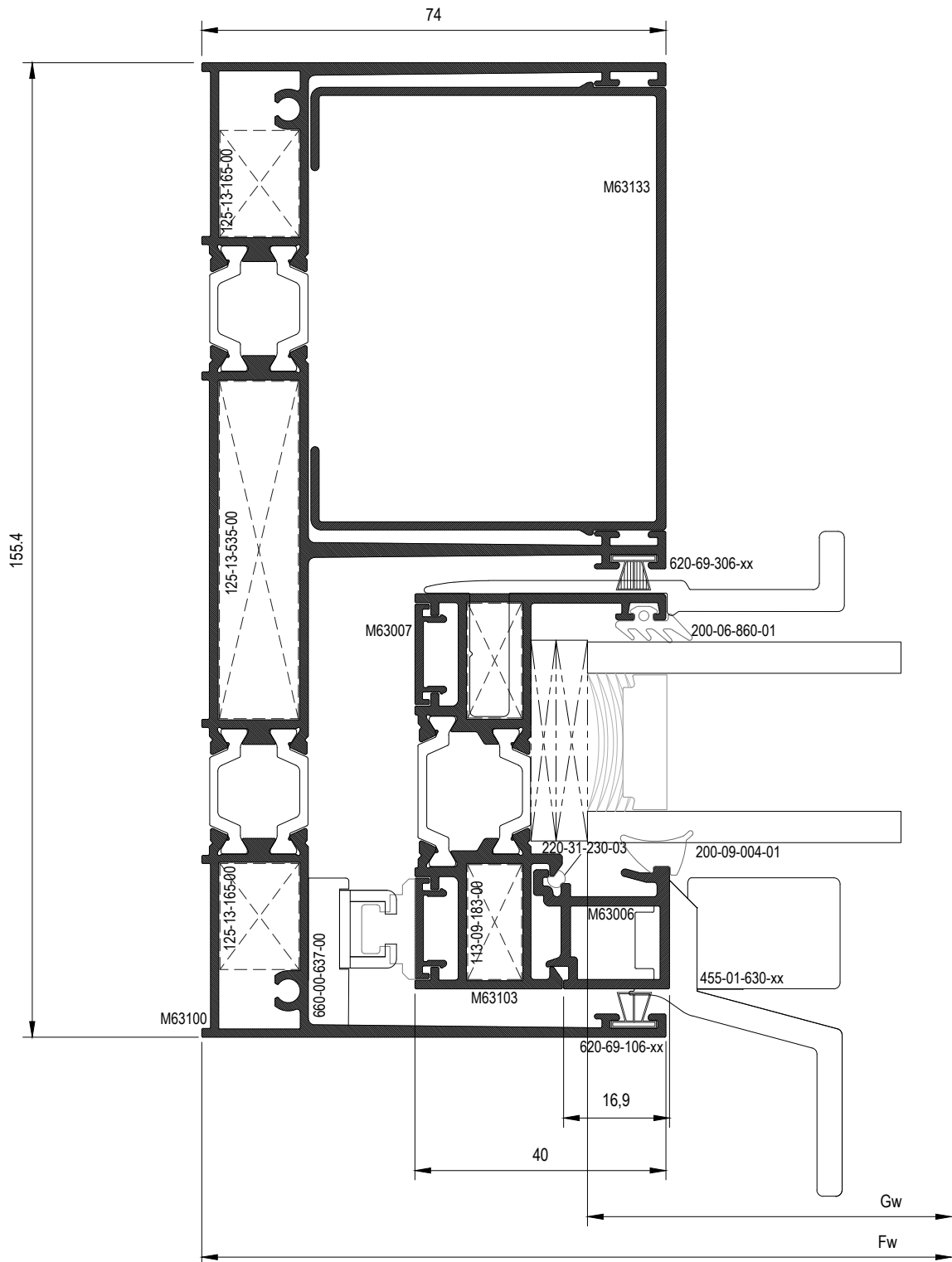

6

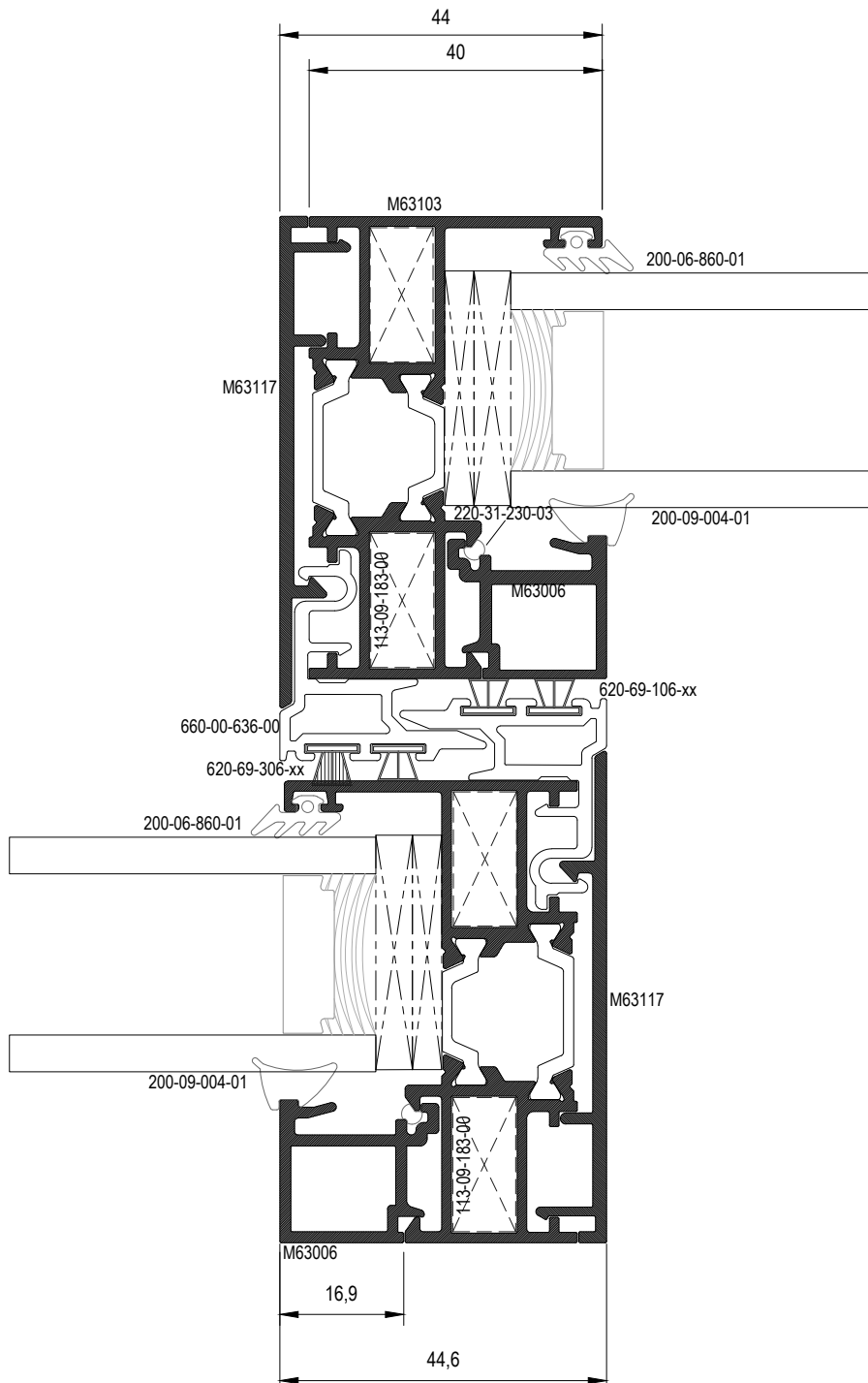

7

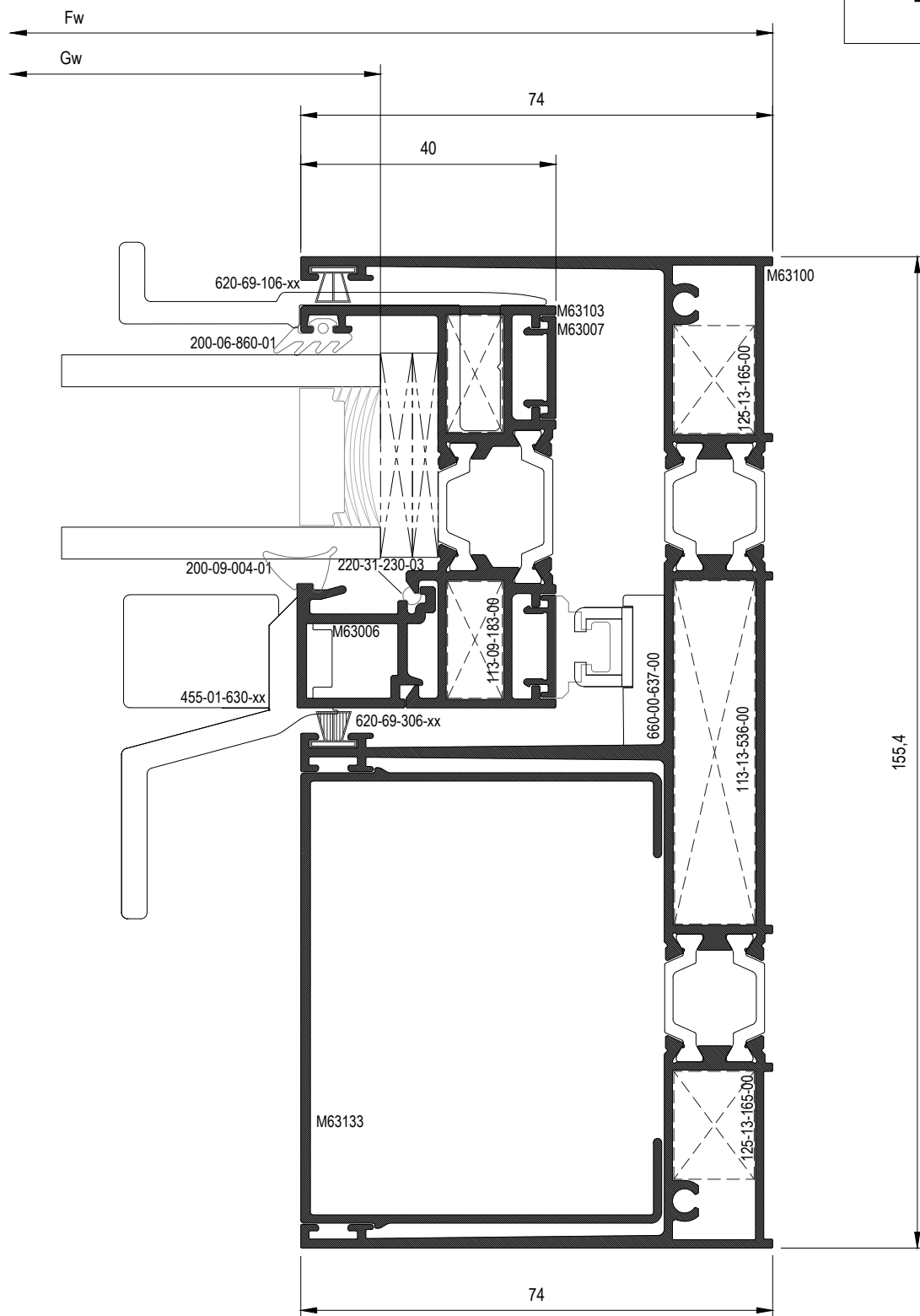

8

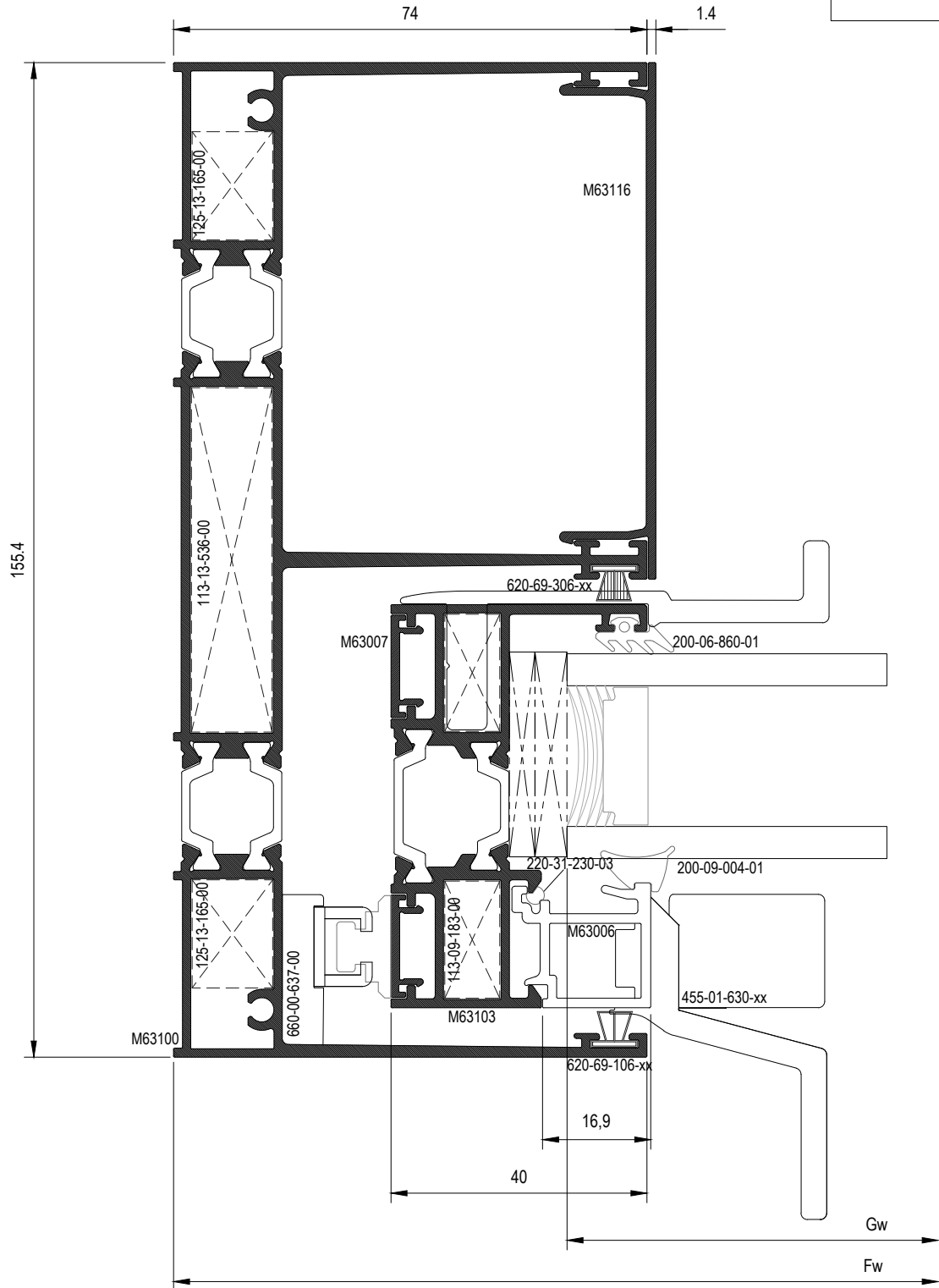

9

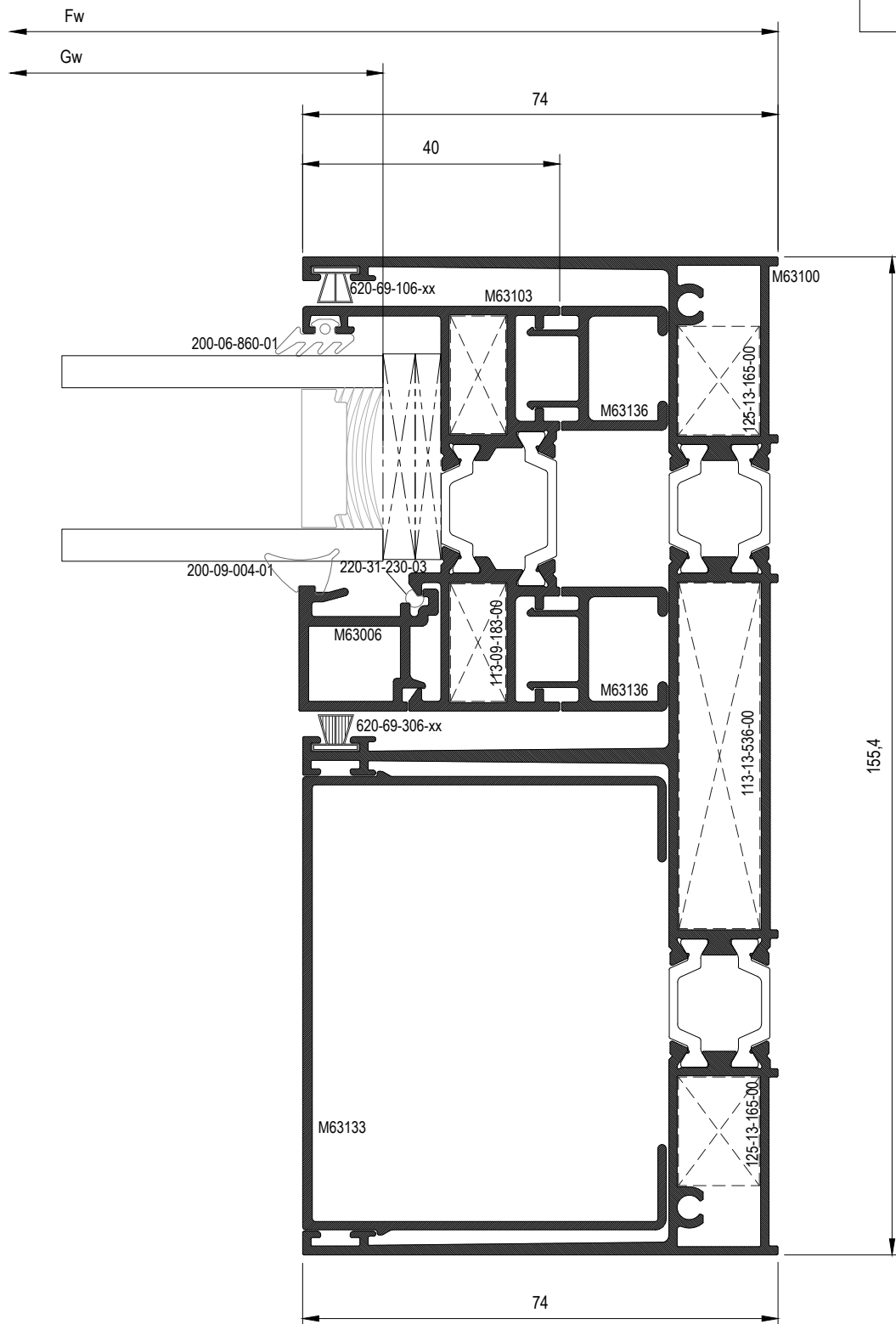

10

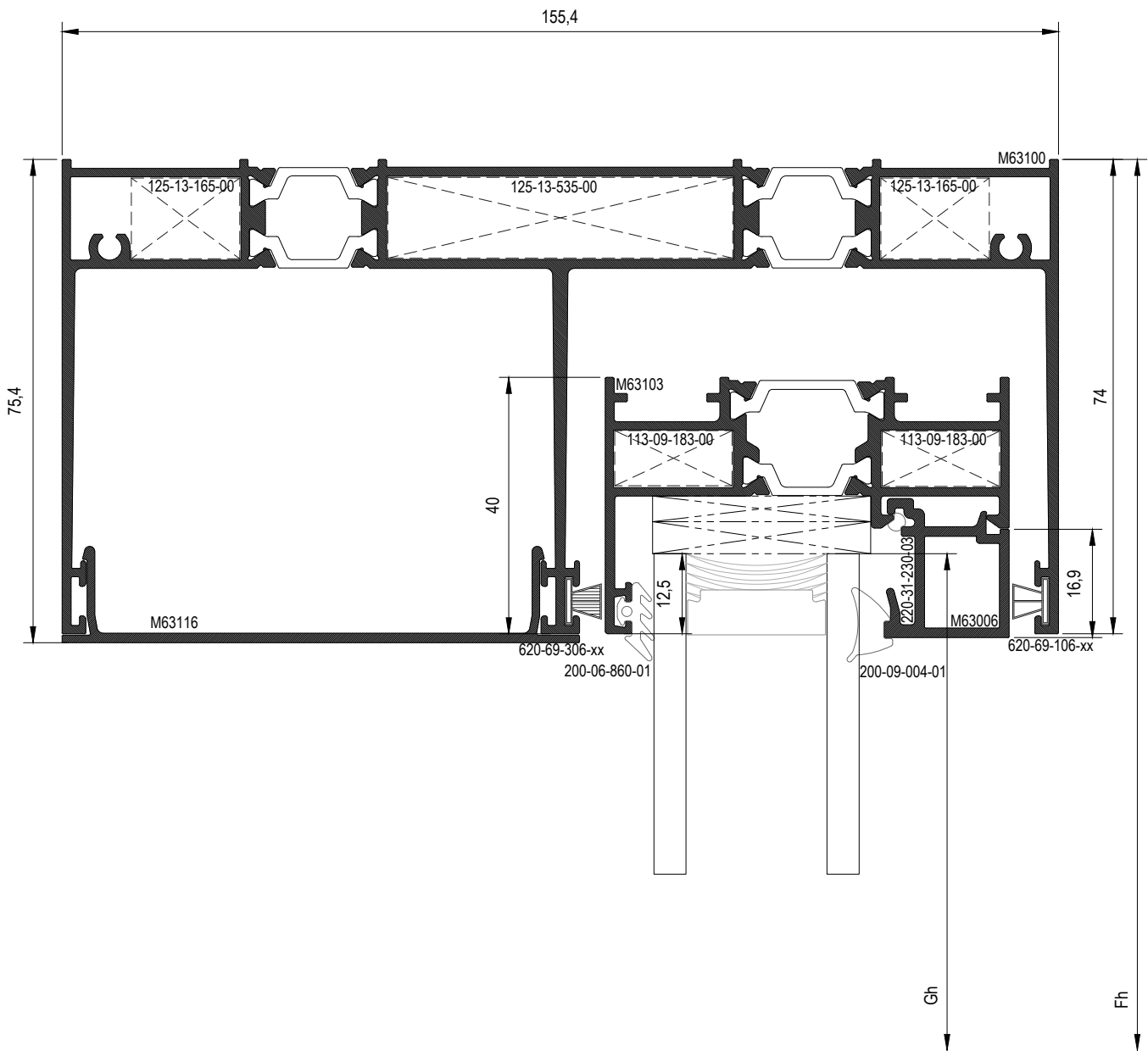

11

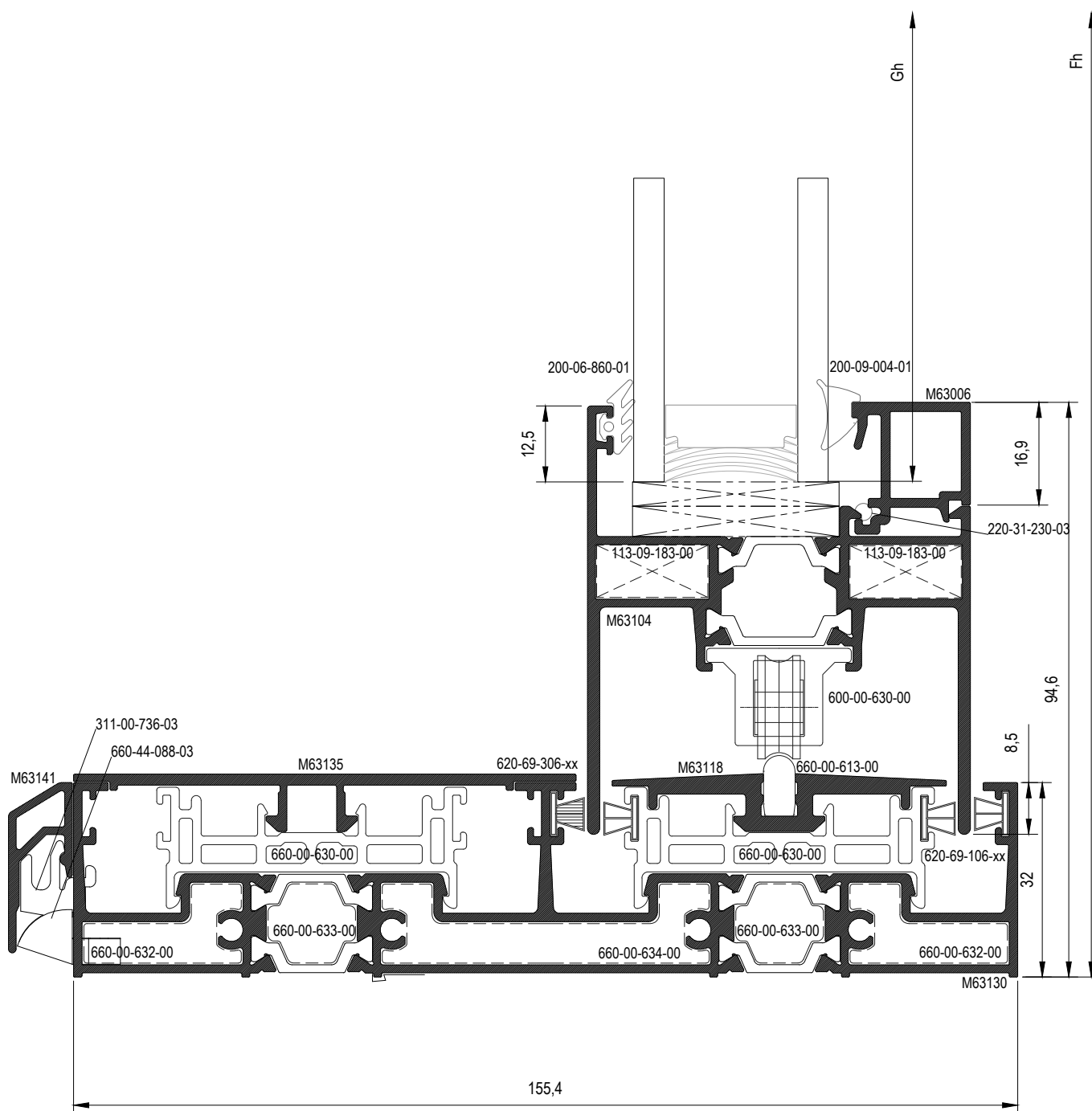

12

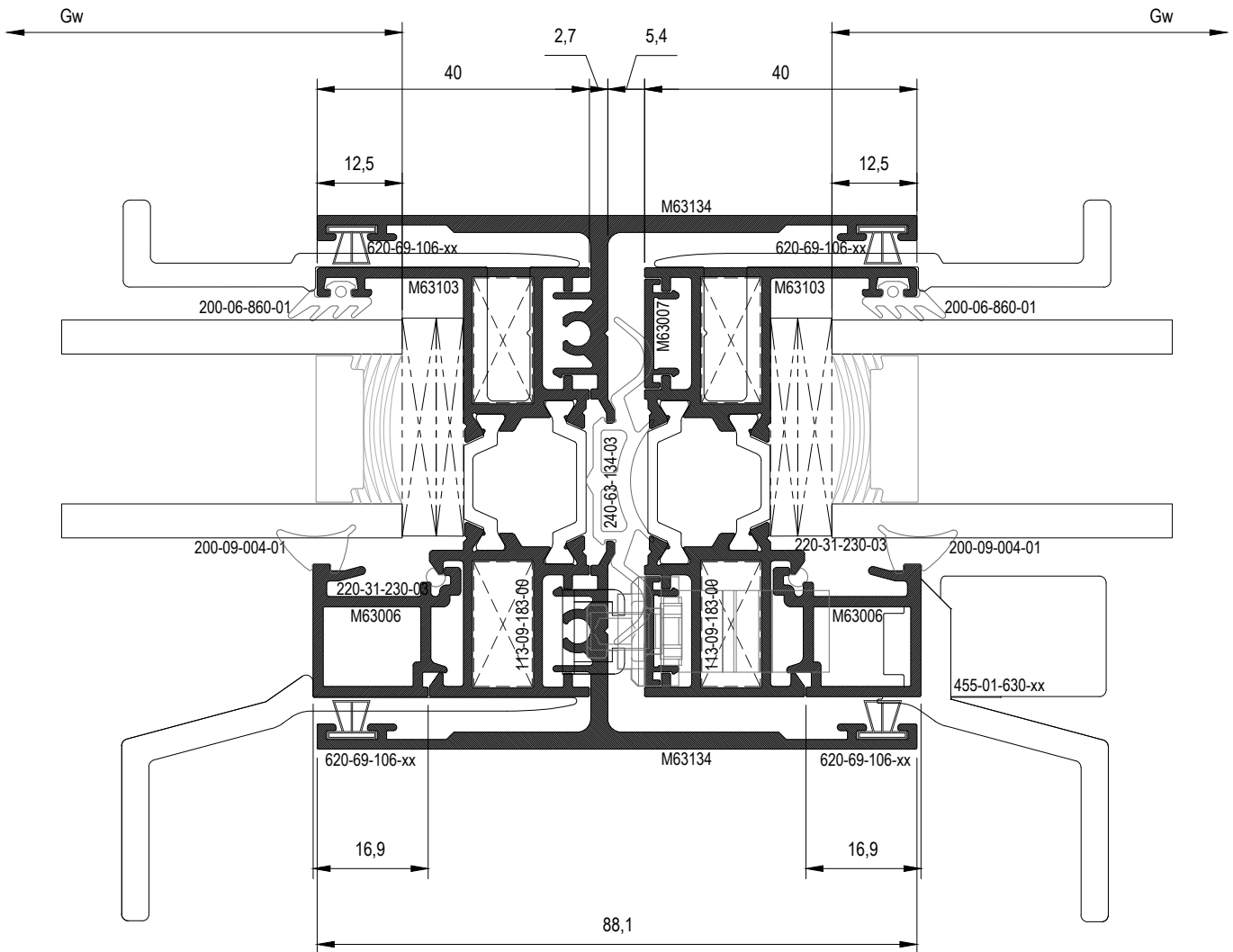

13

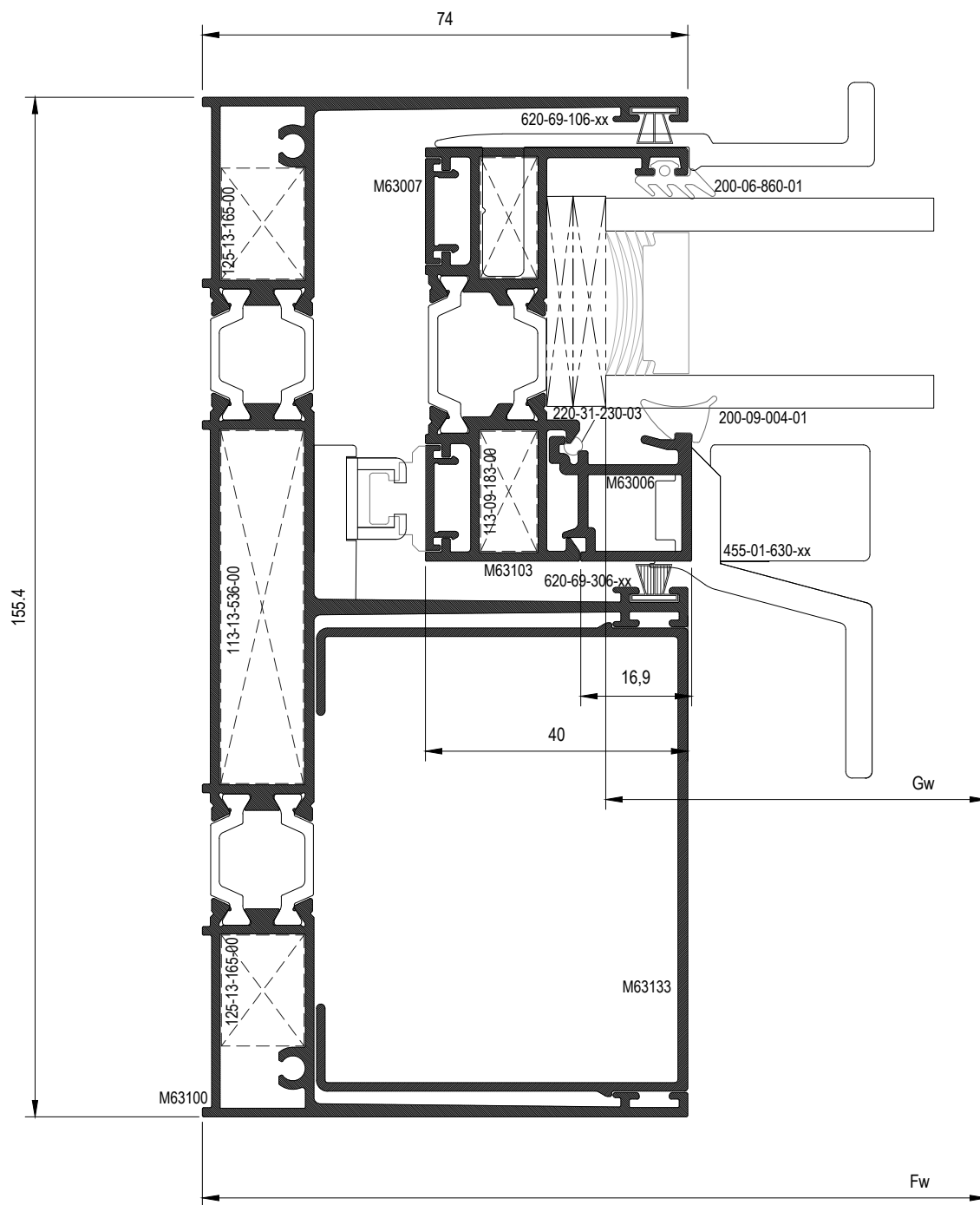

14

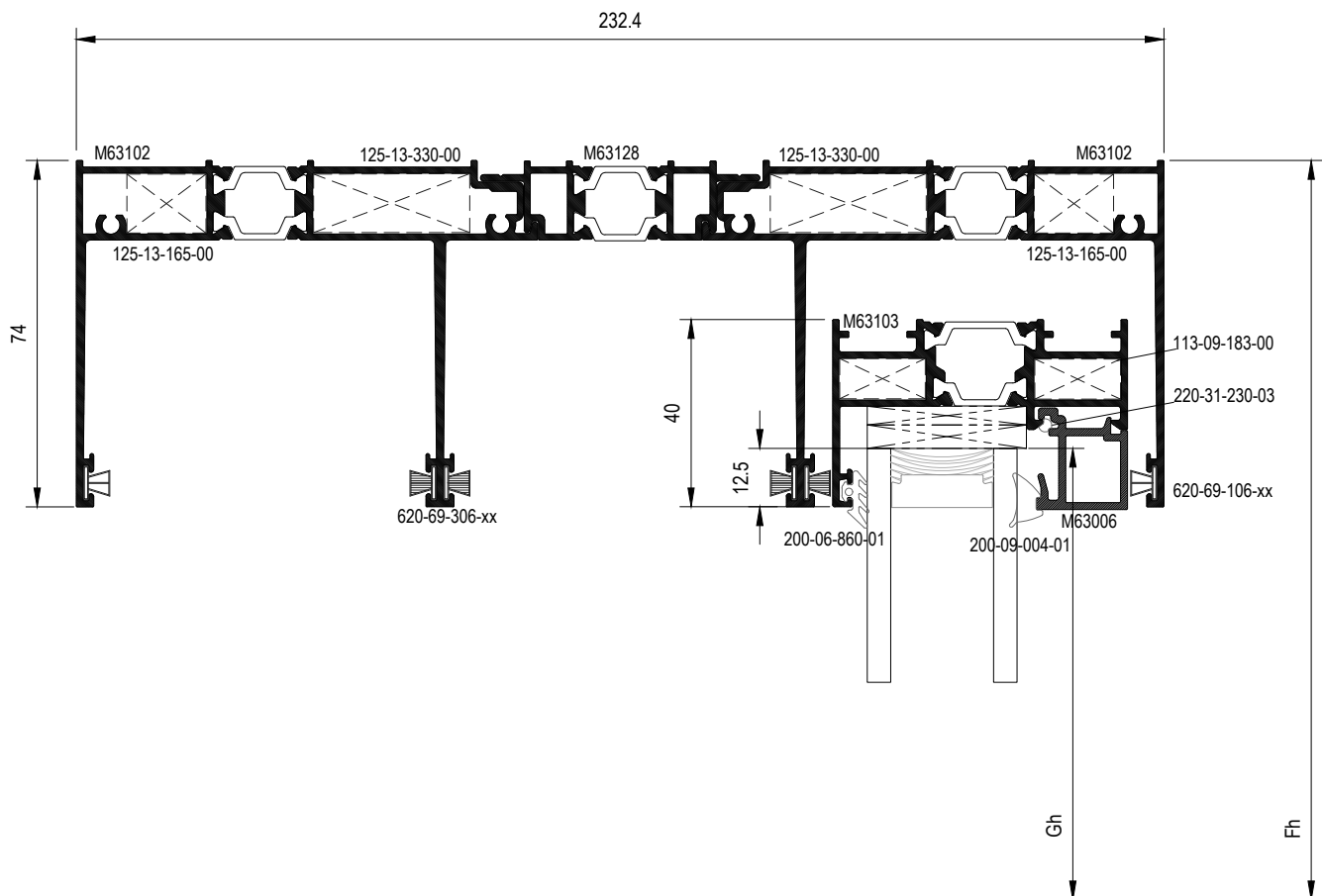

15

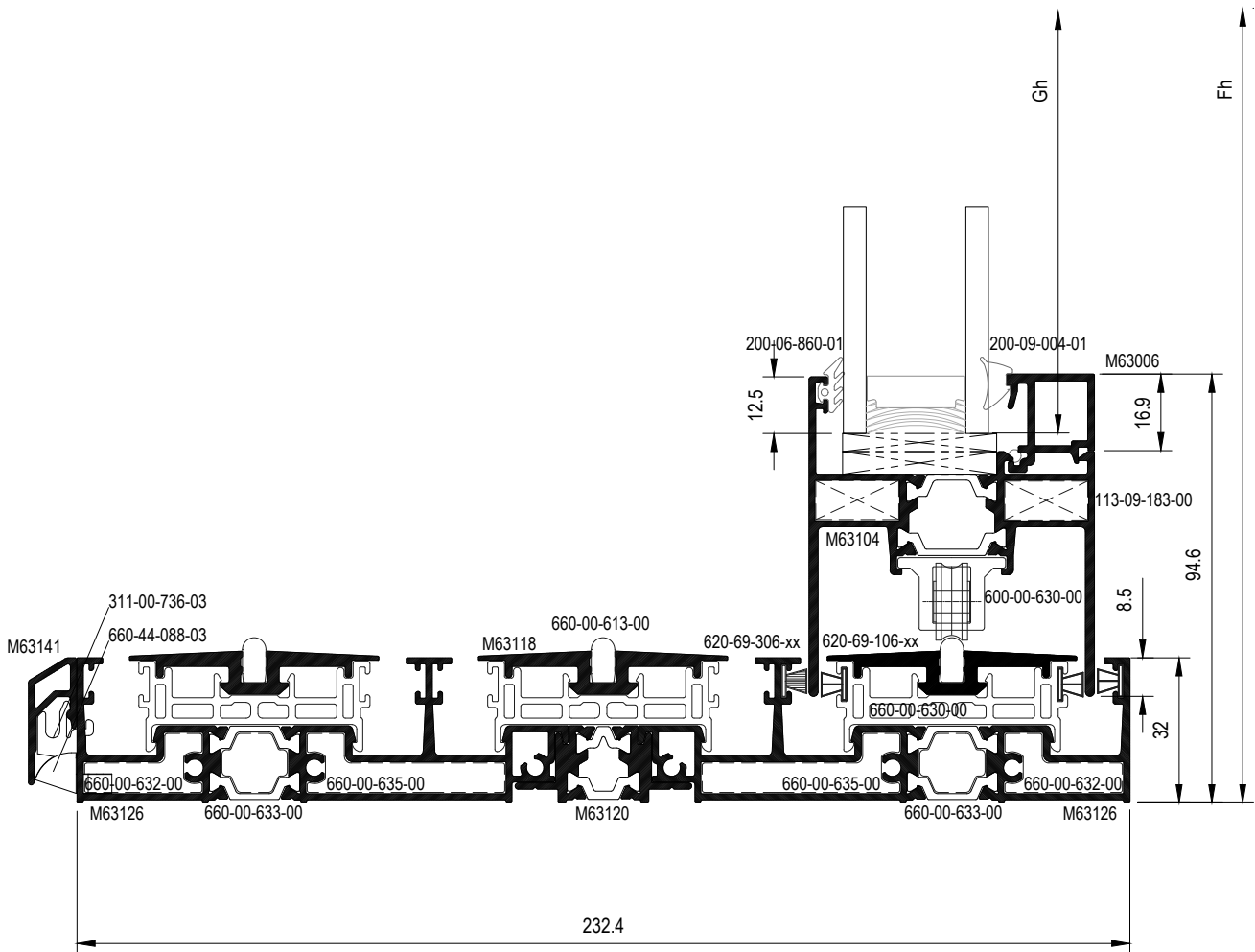

16

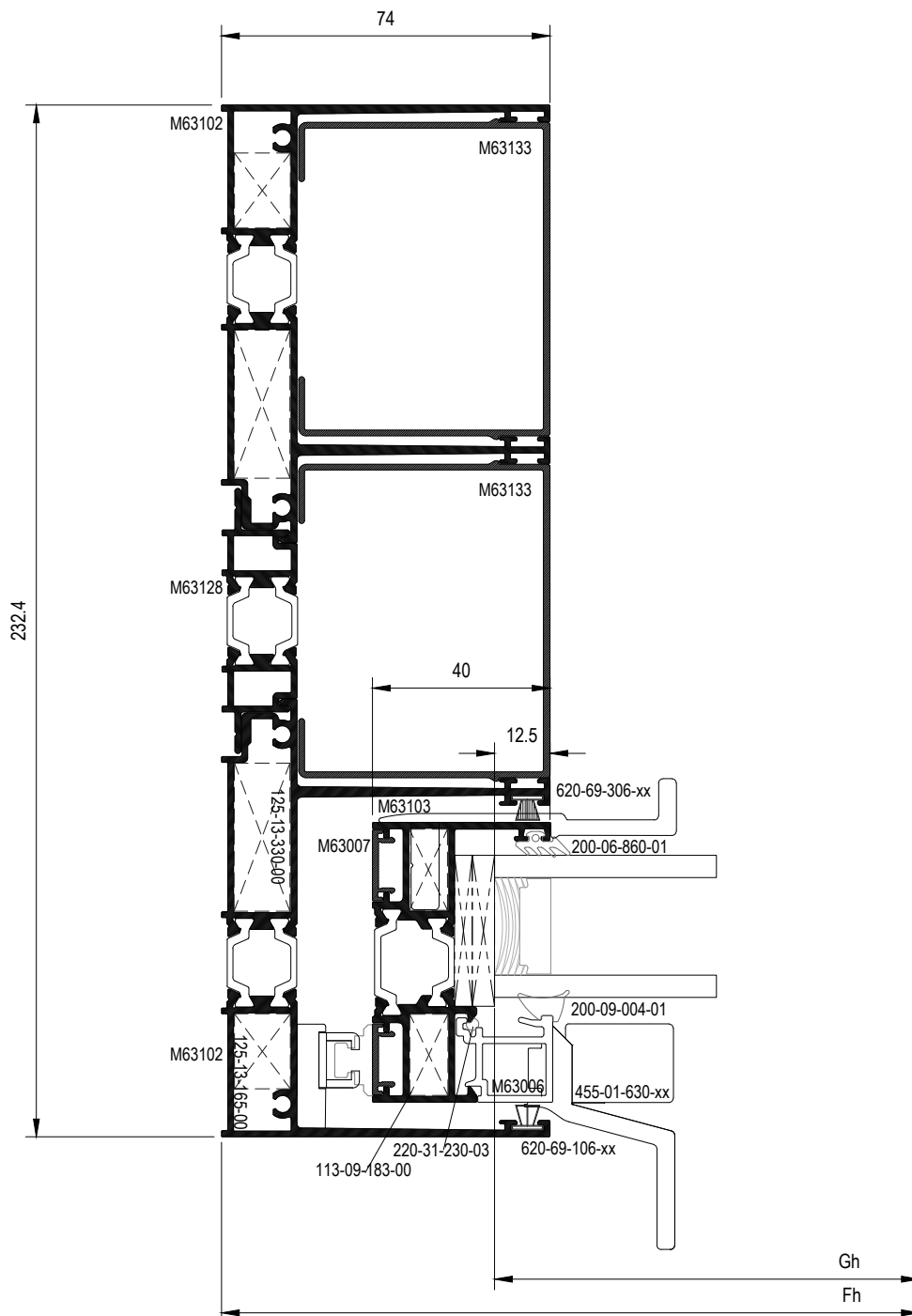

17

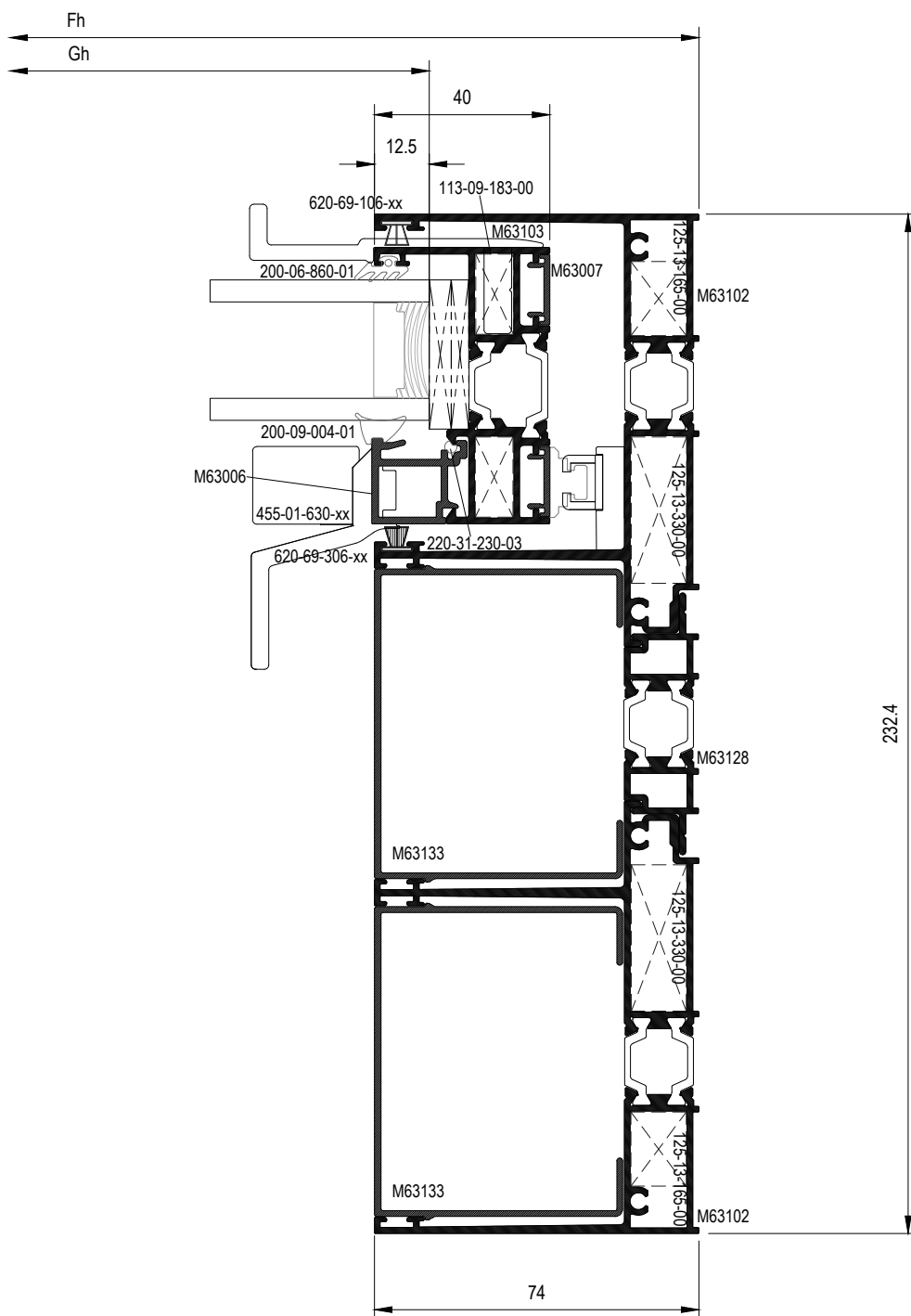

18

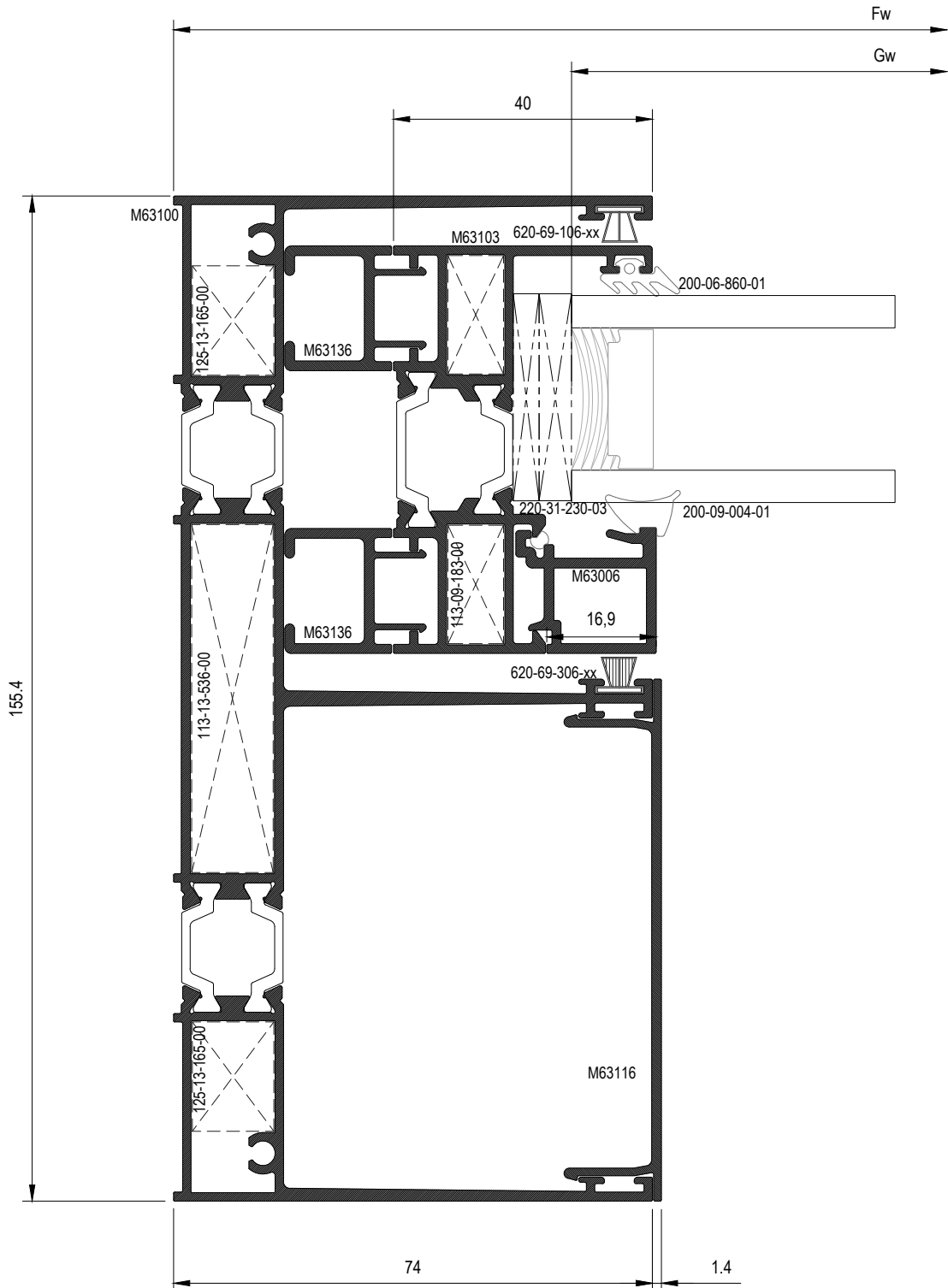

19

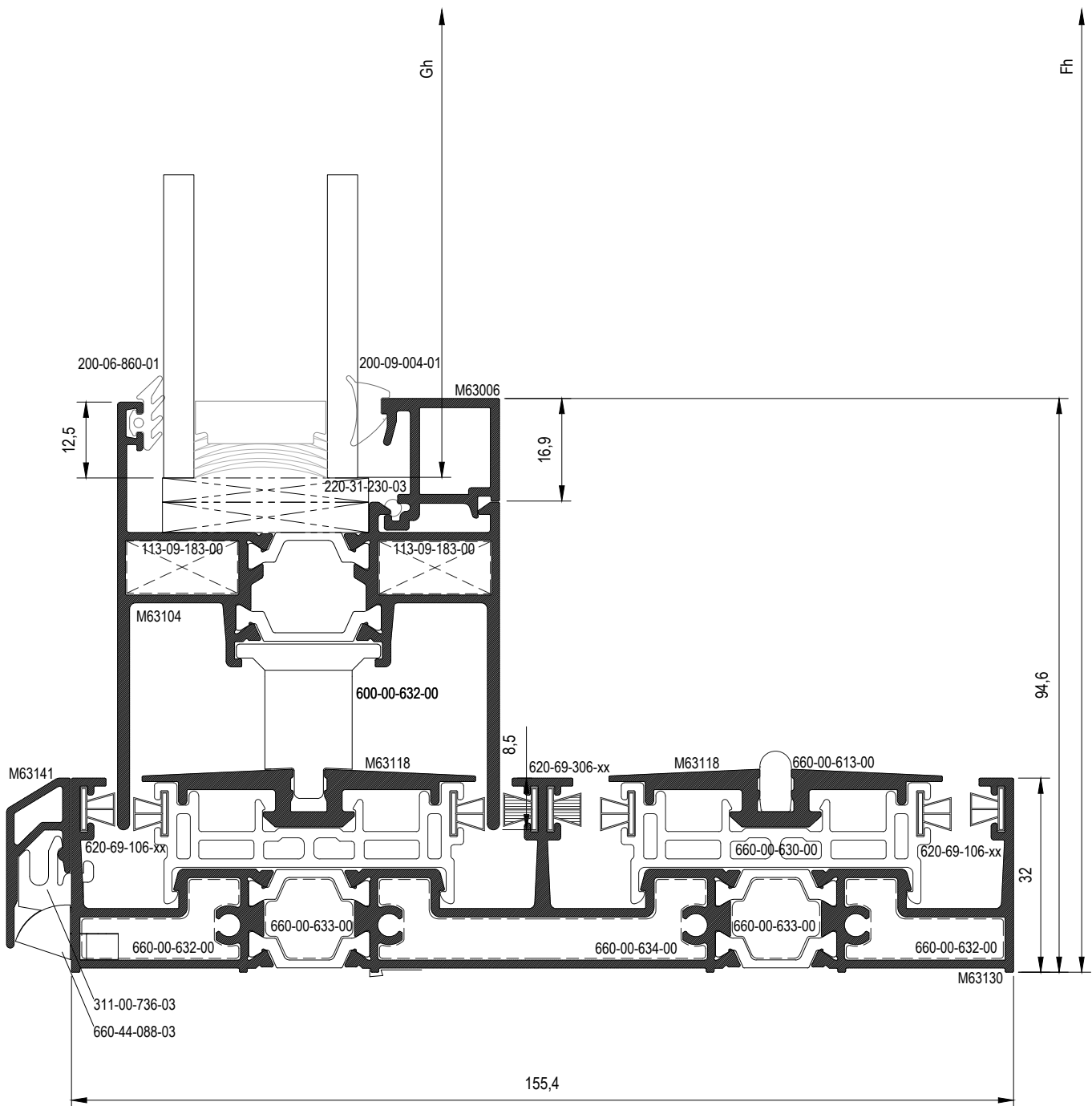

20

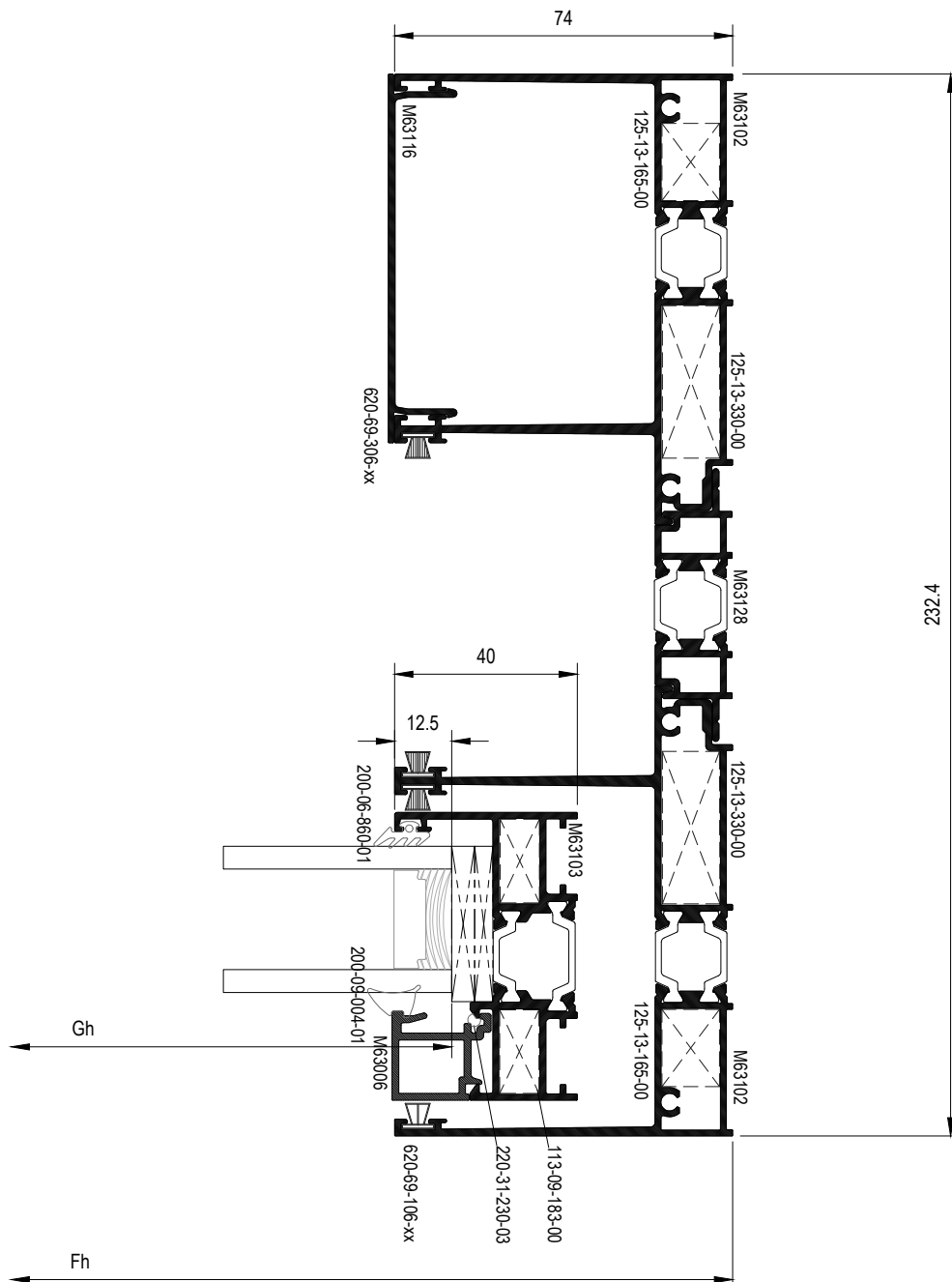

21

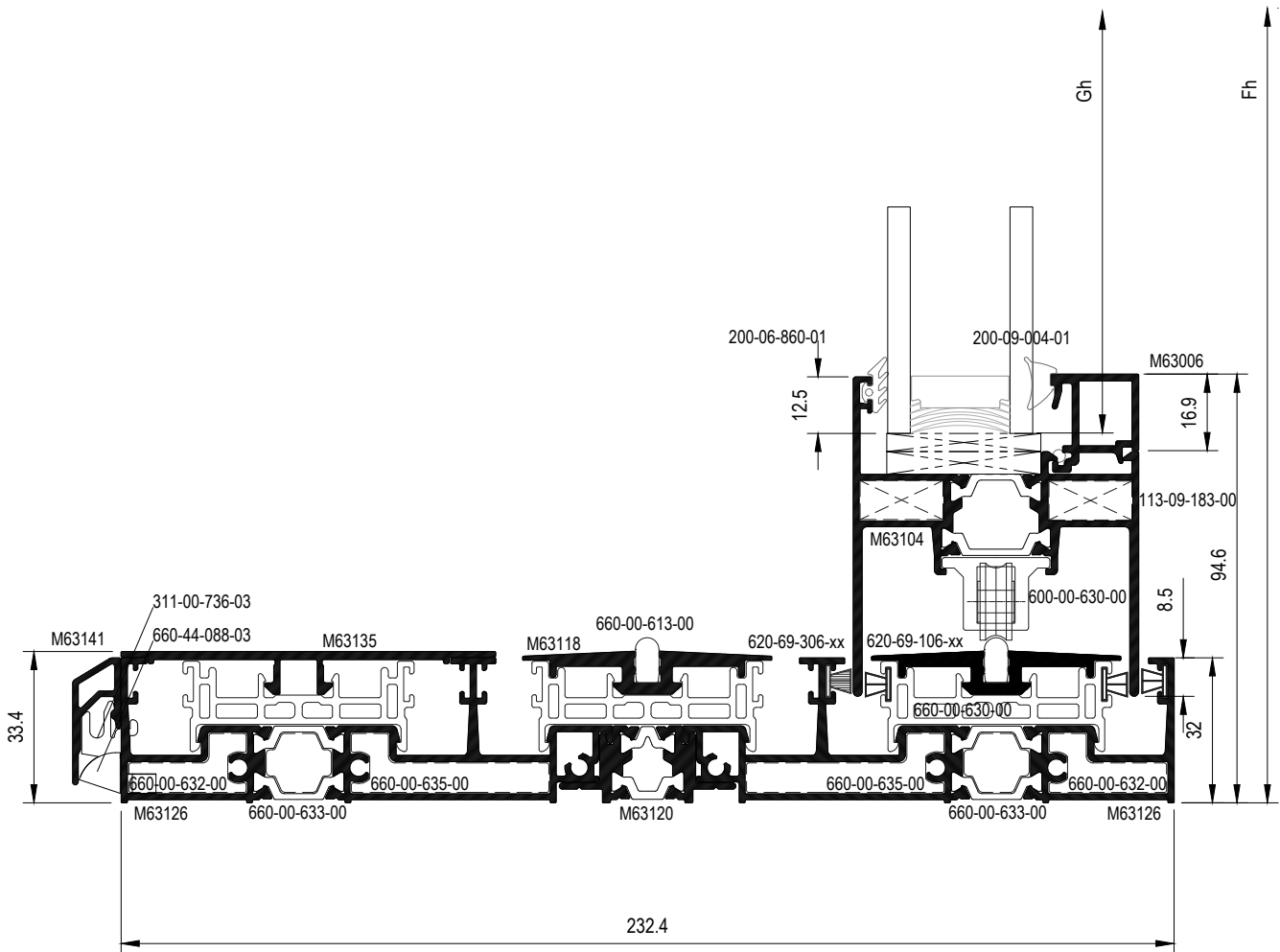

22

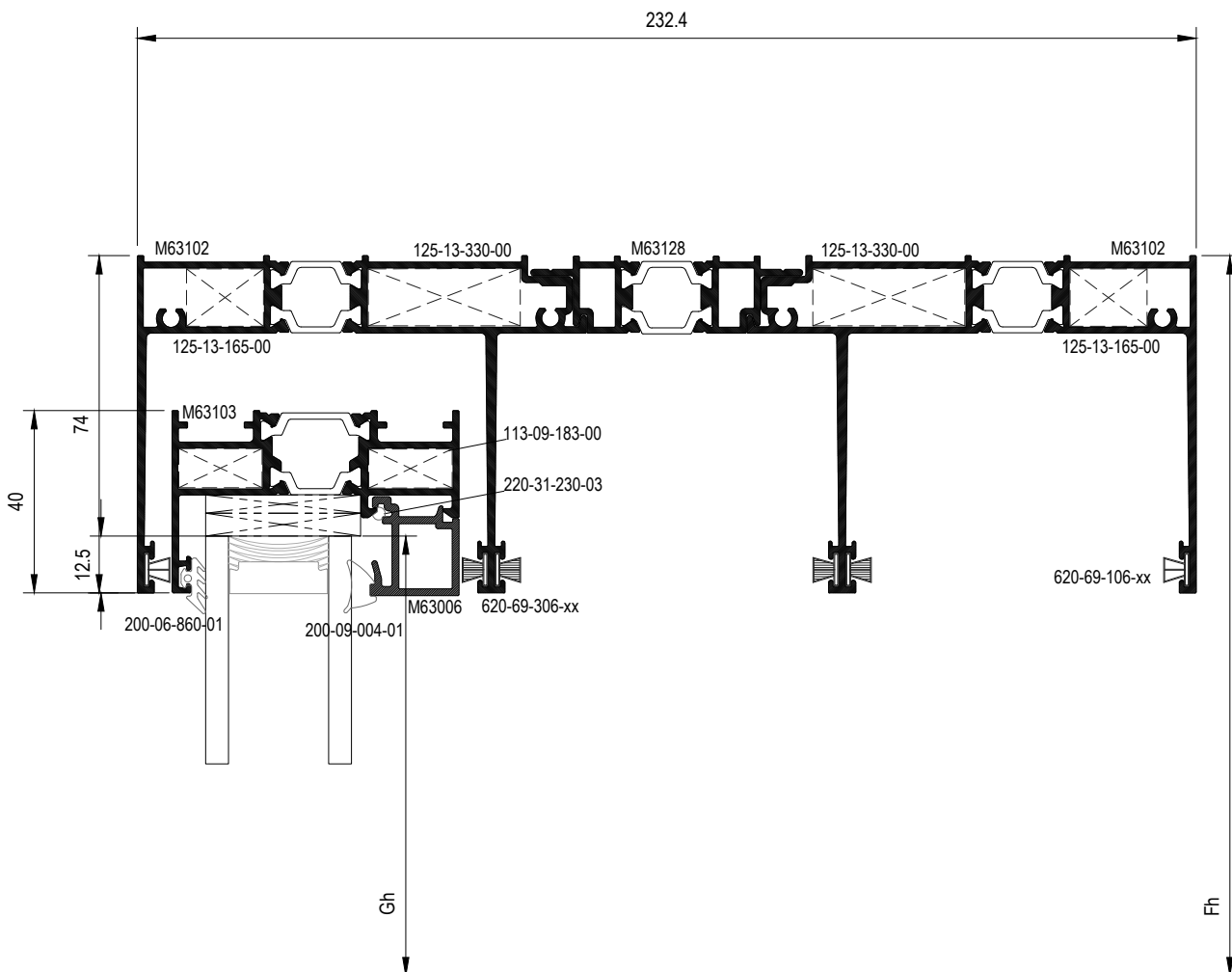

23

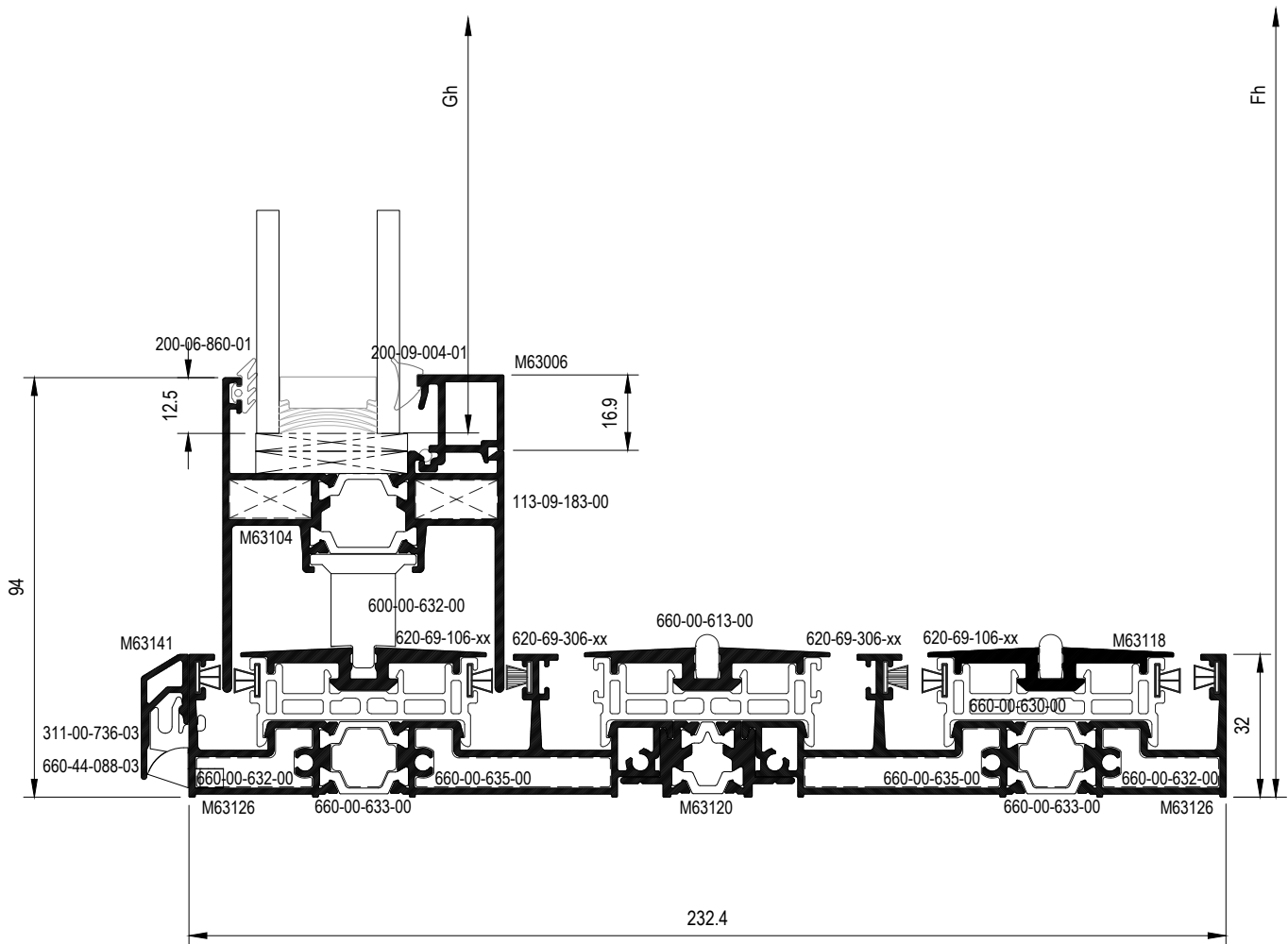

24

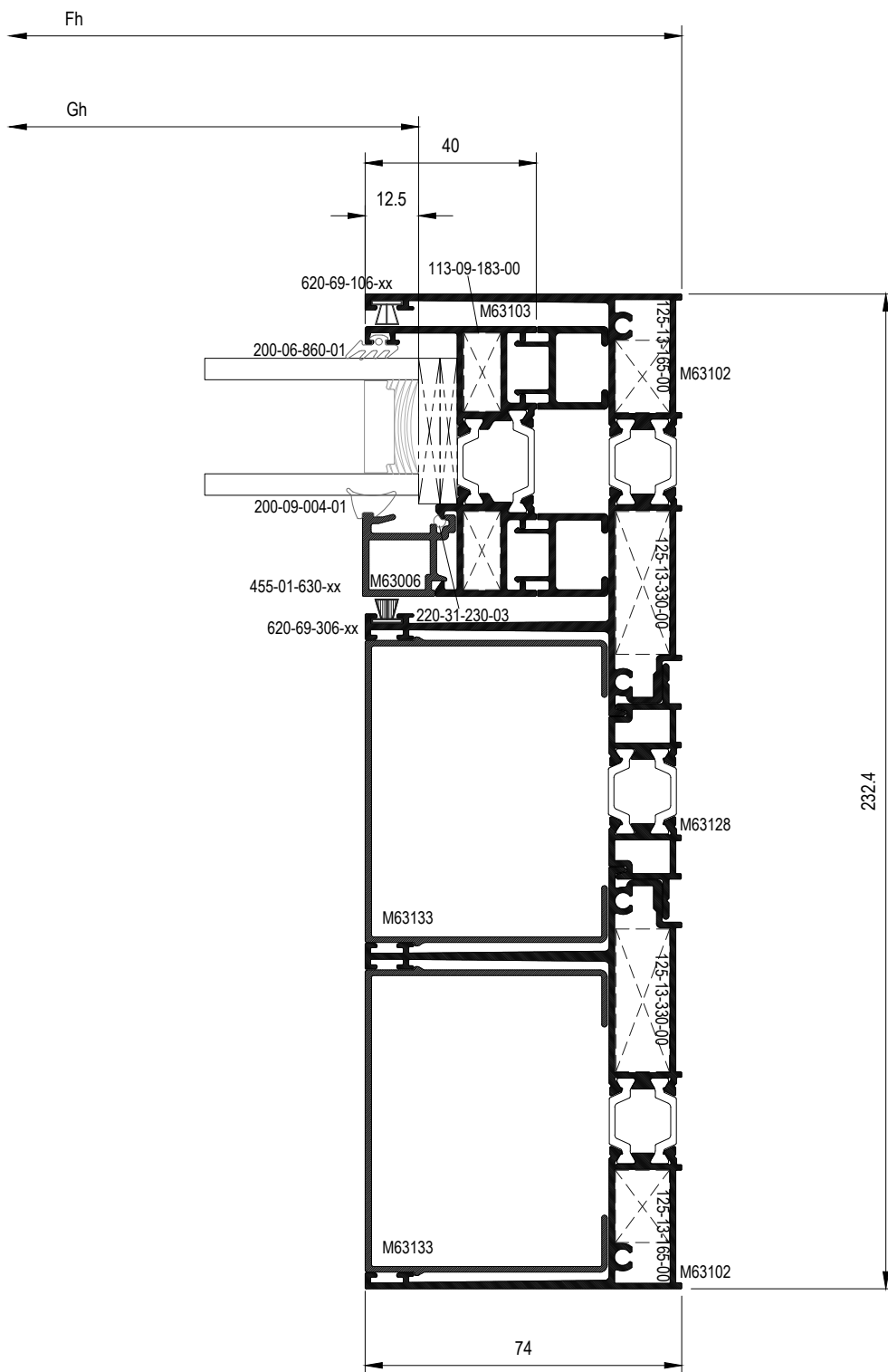

25

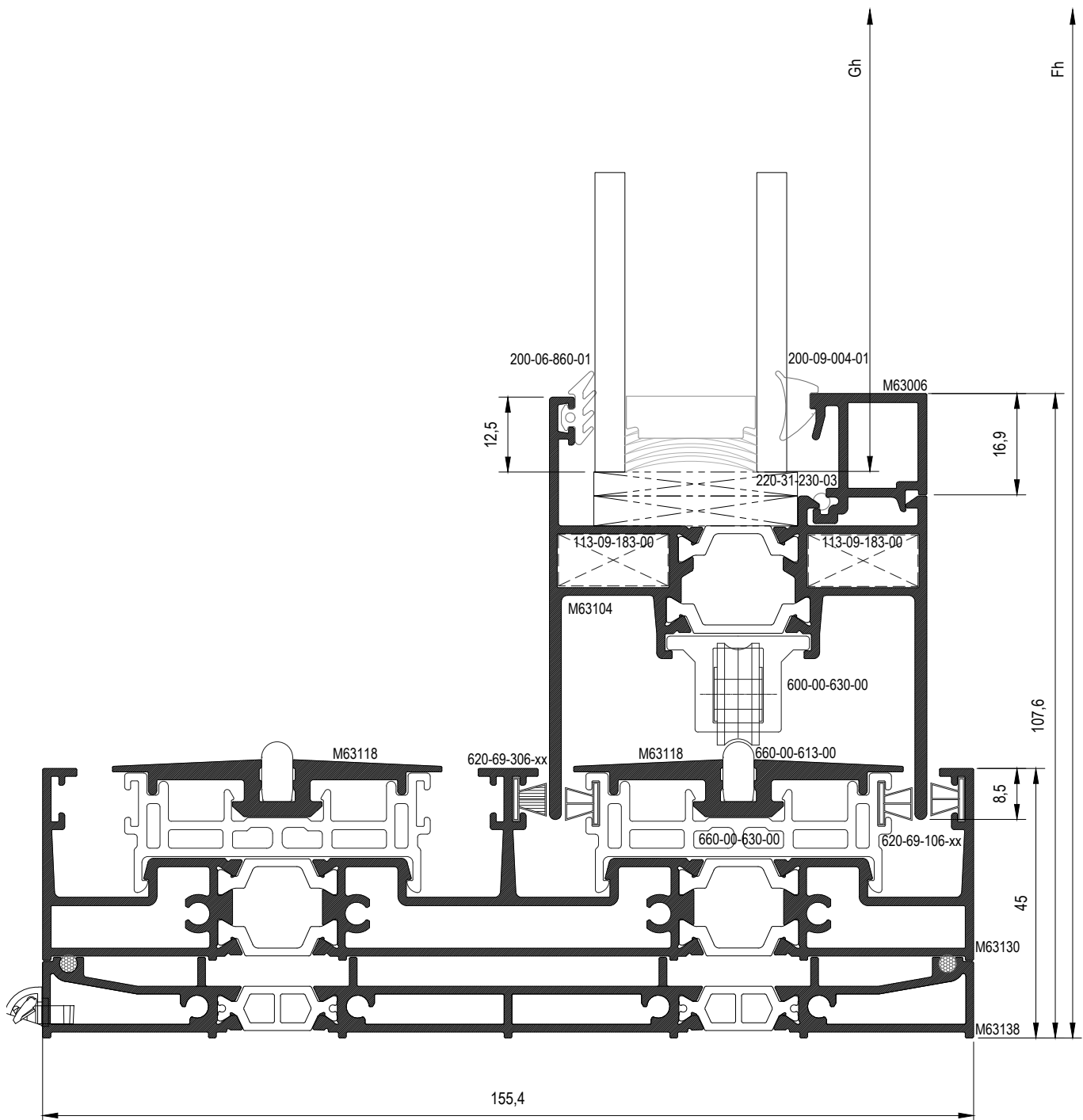

26

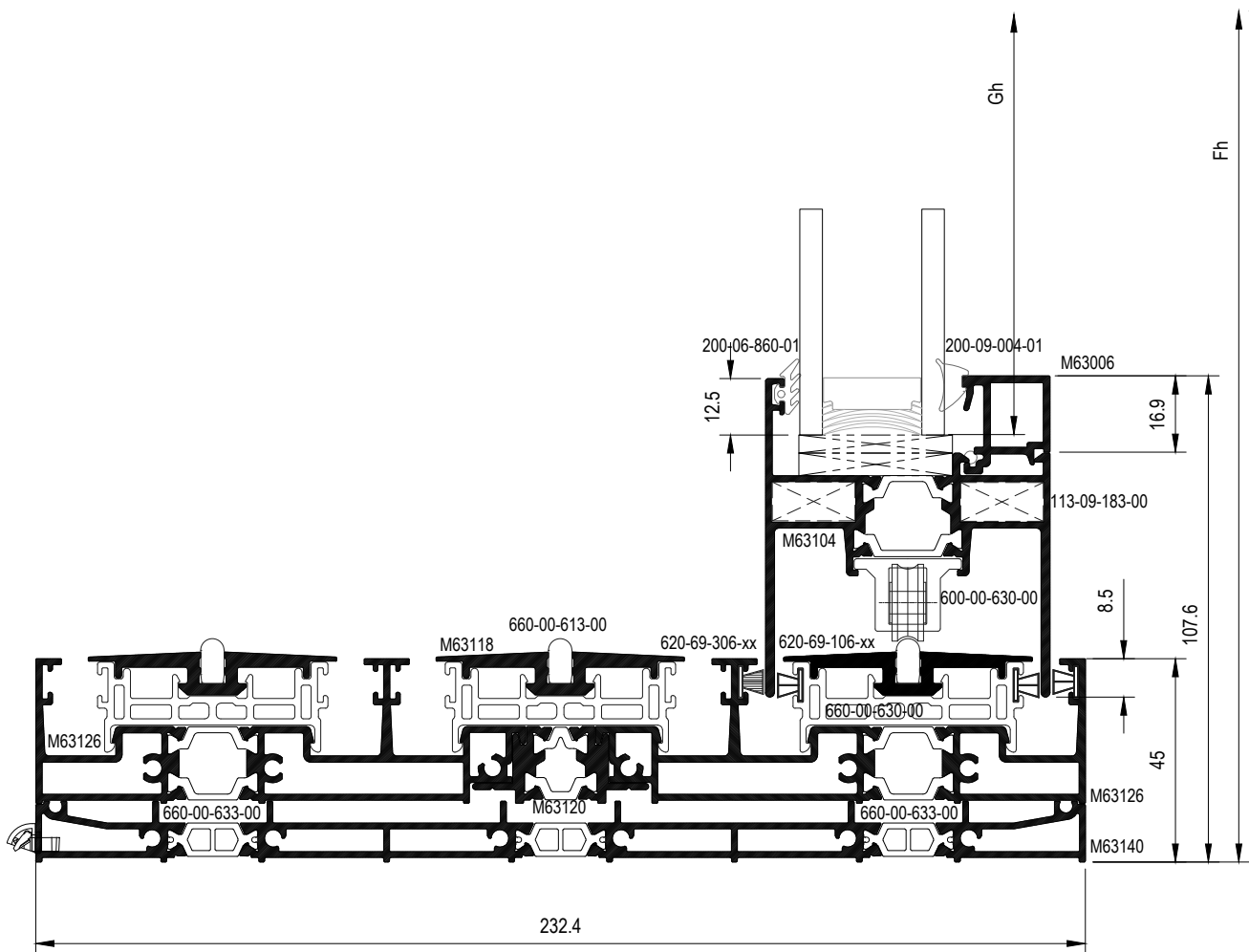

27s

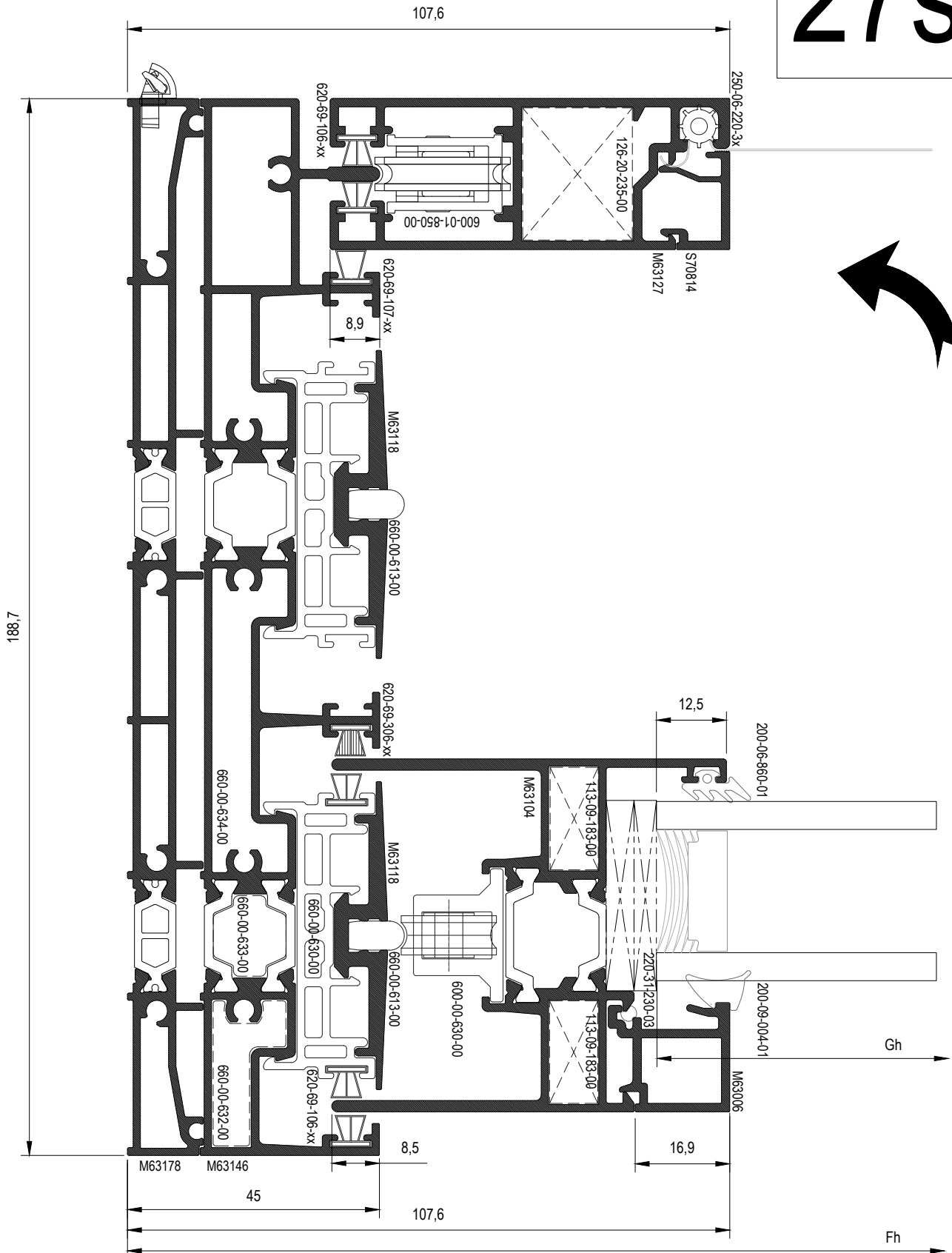

27

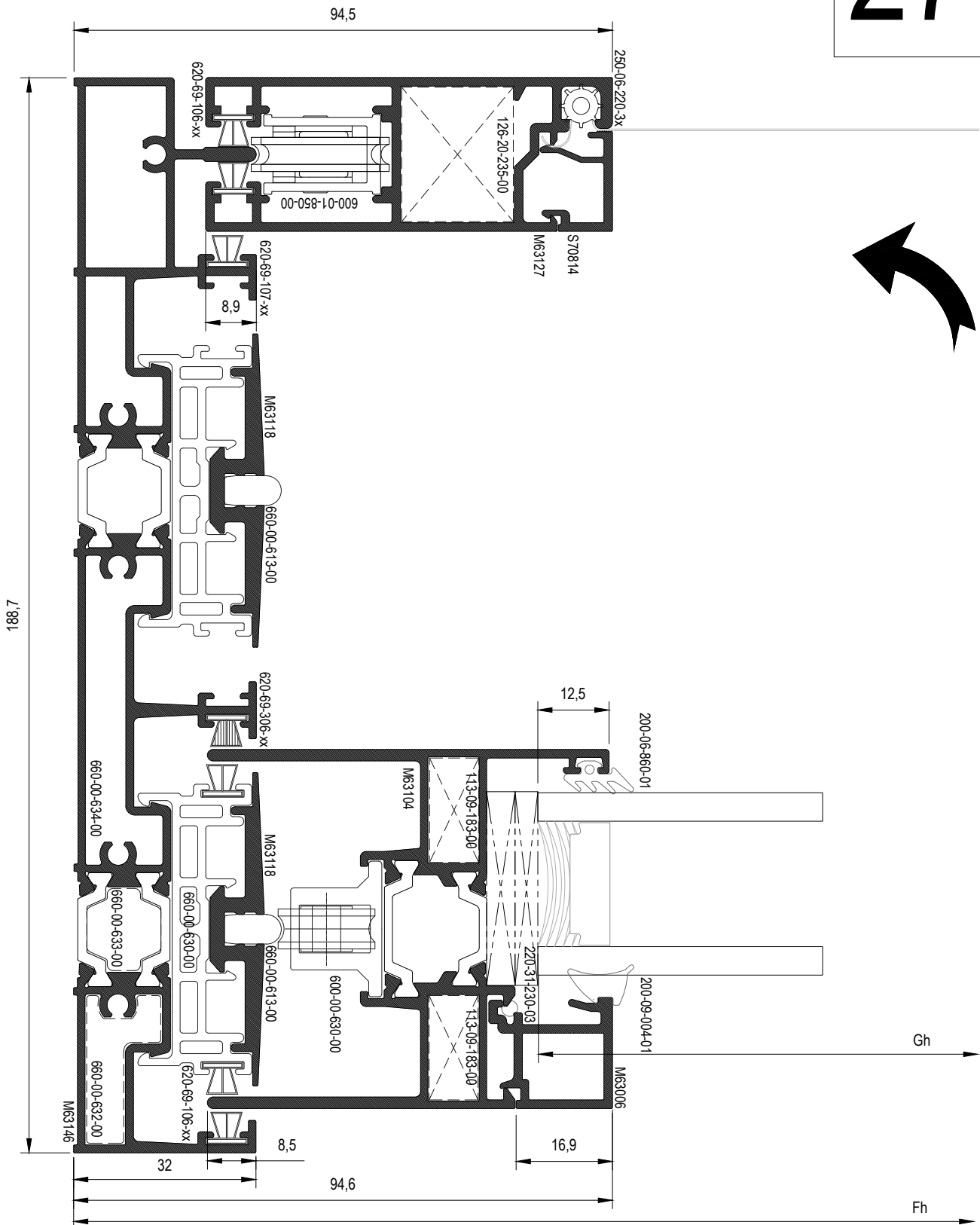

28

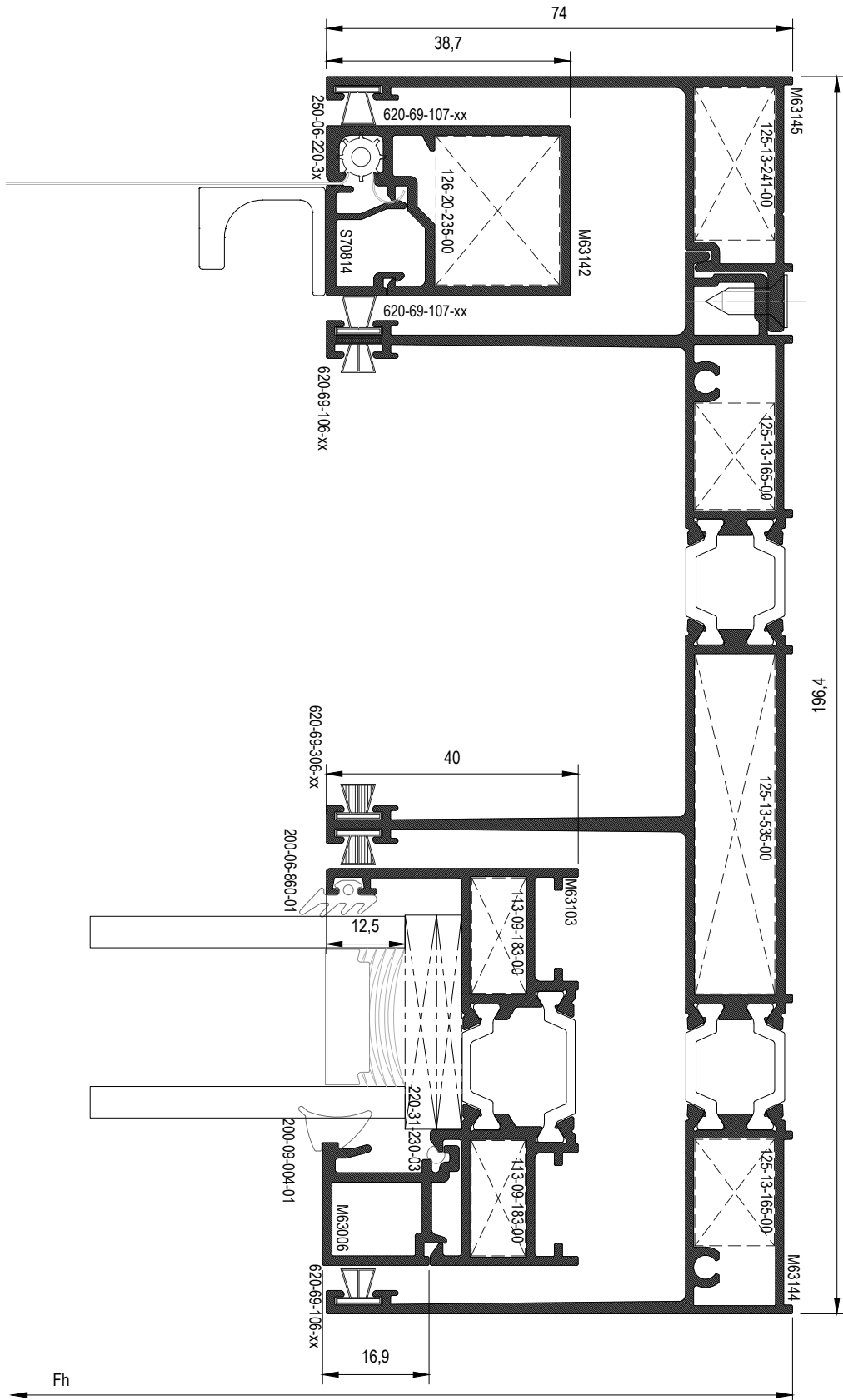

29

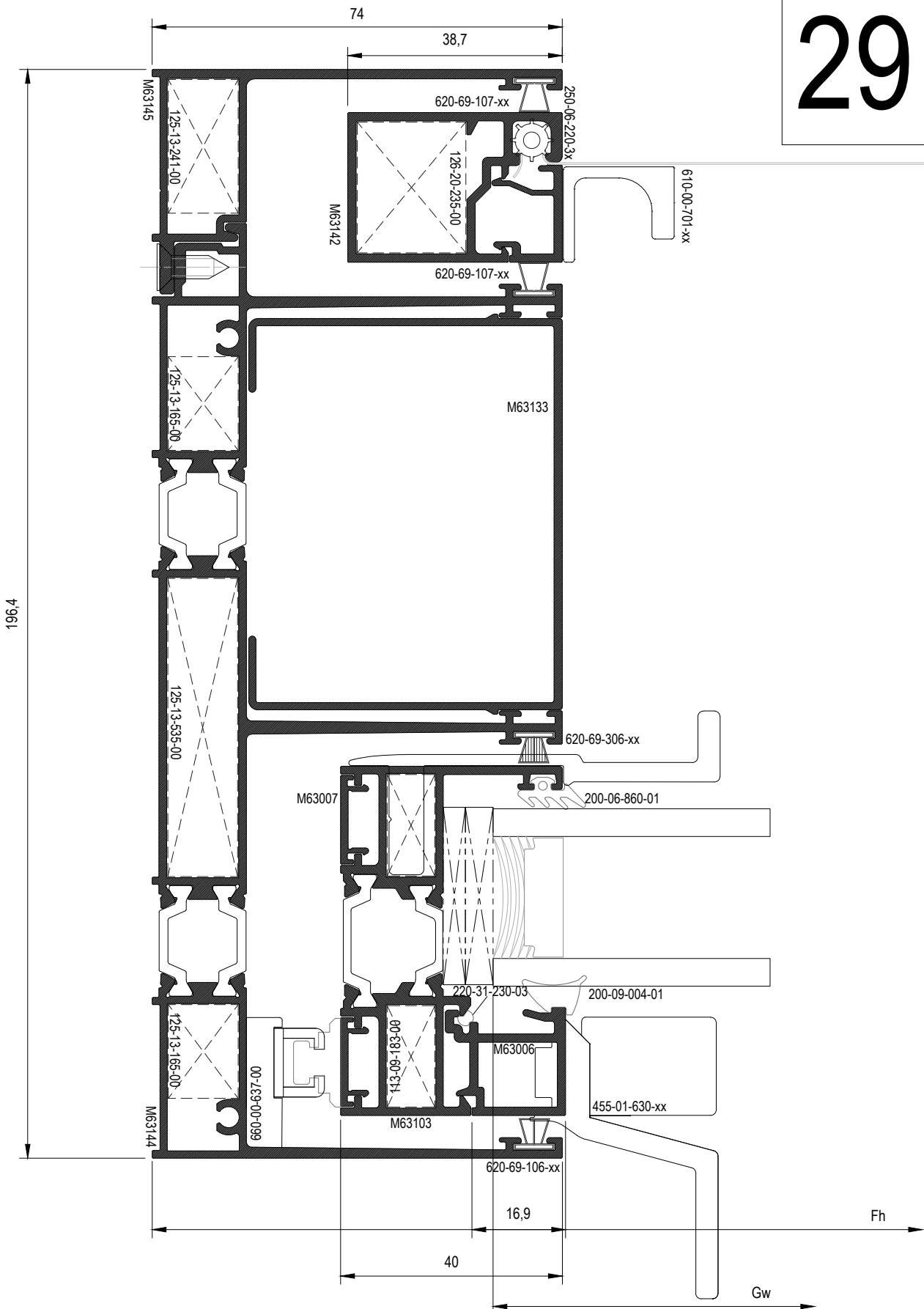

30

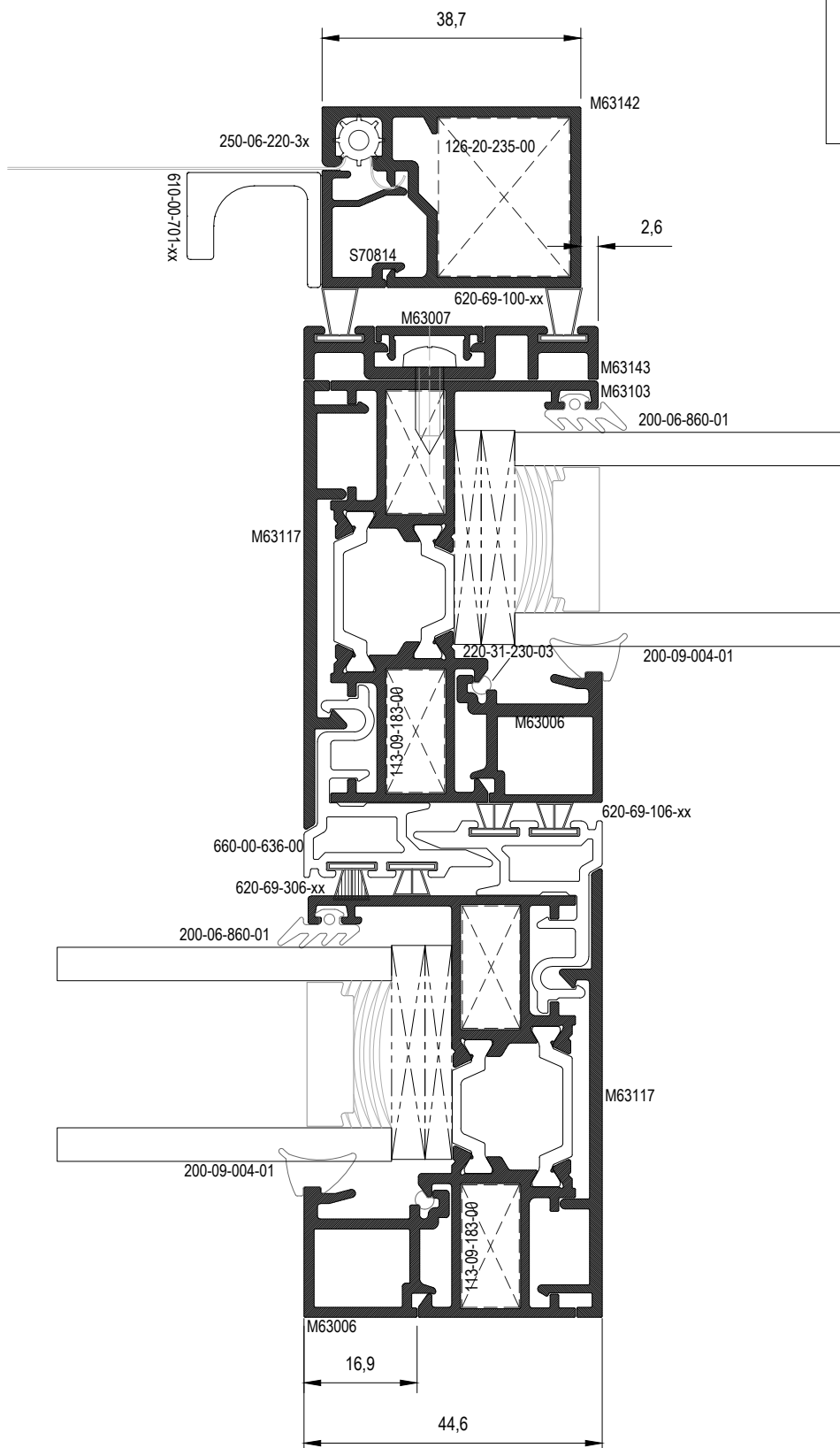

31

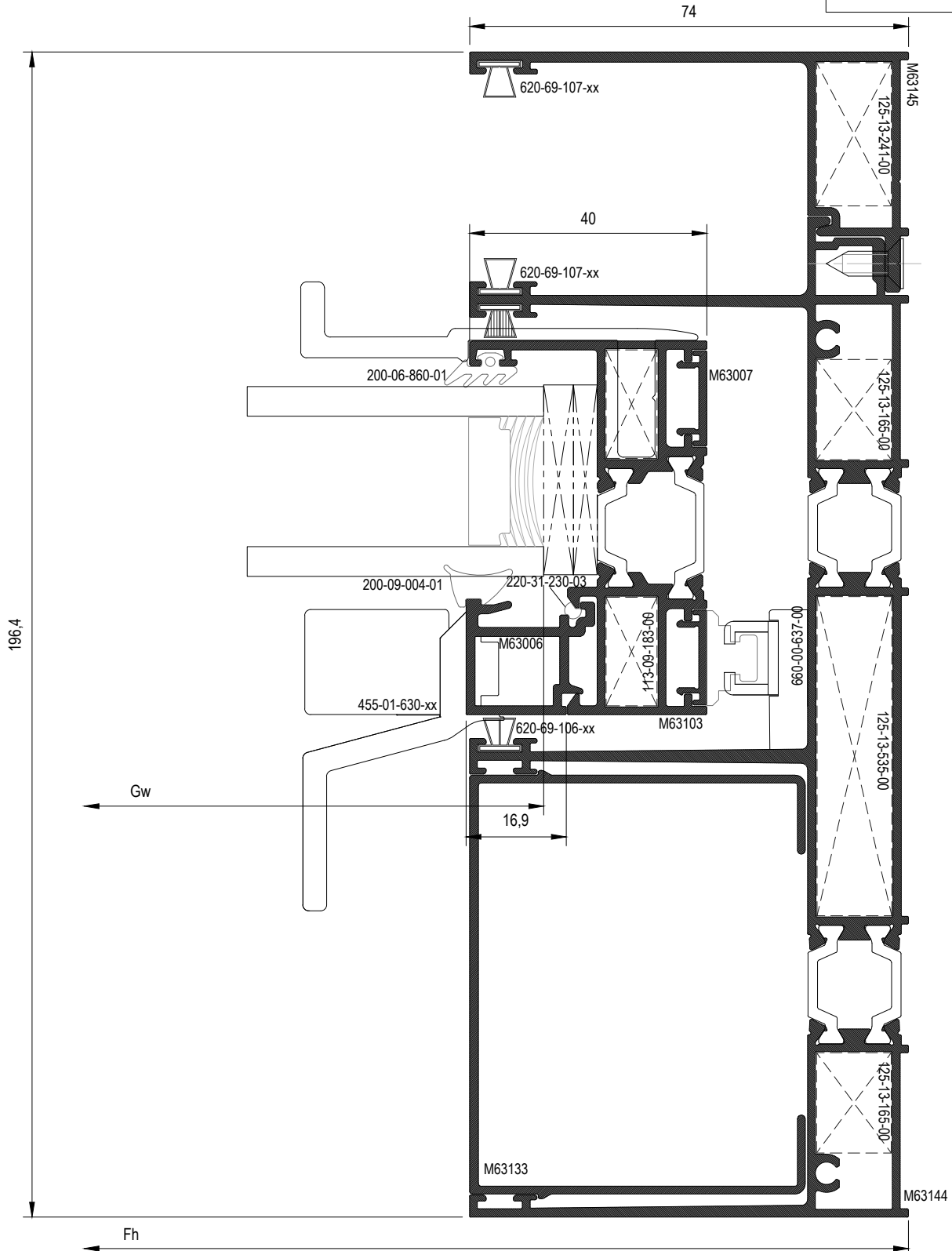

32

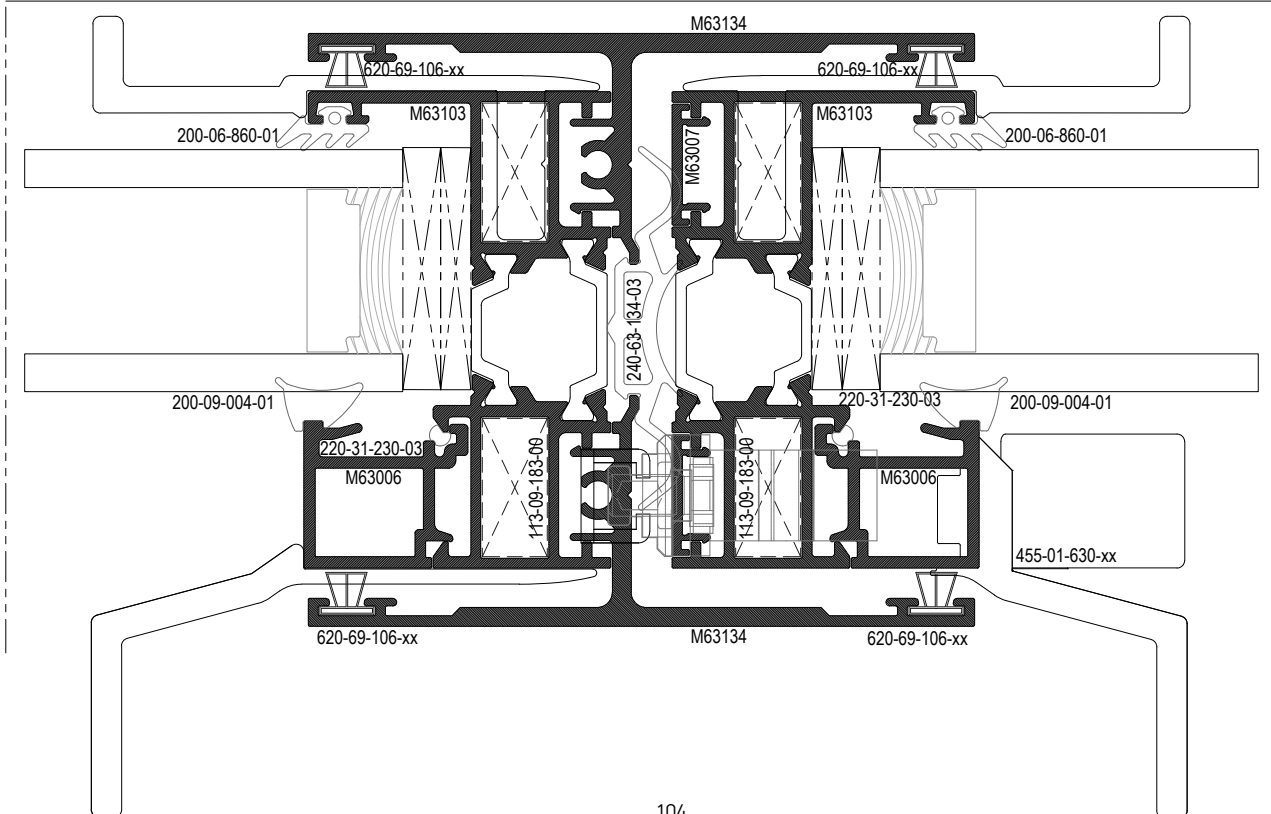
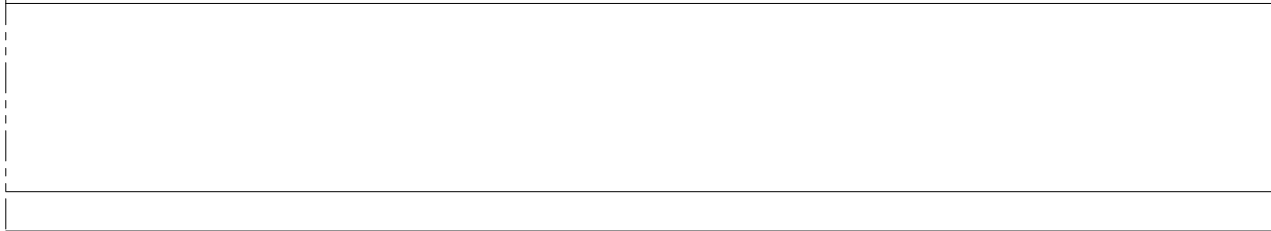
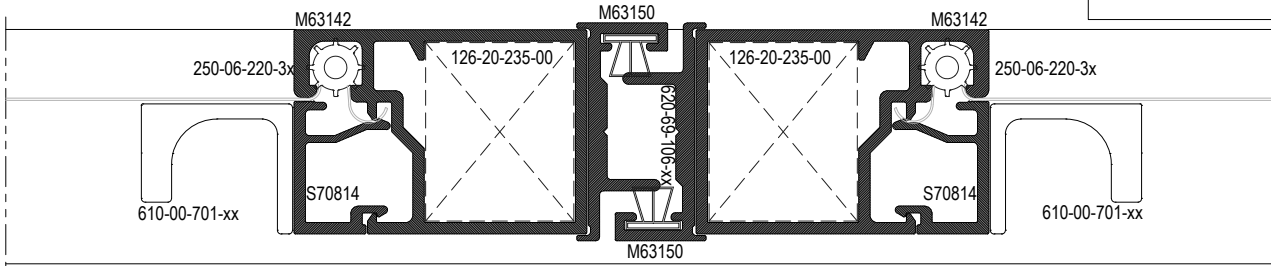

33

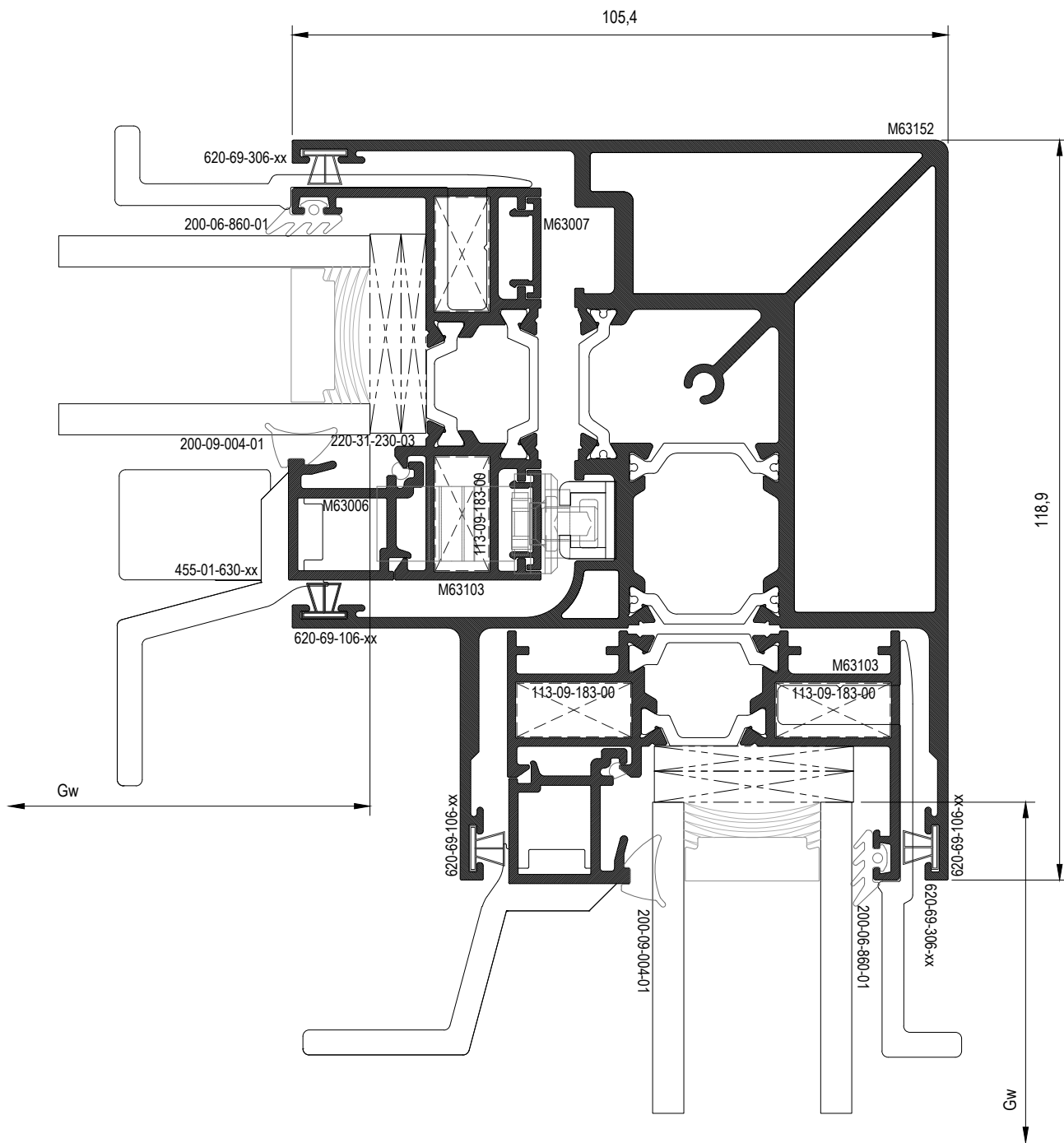

34

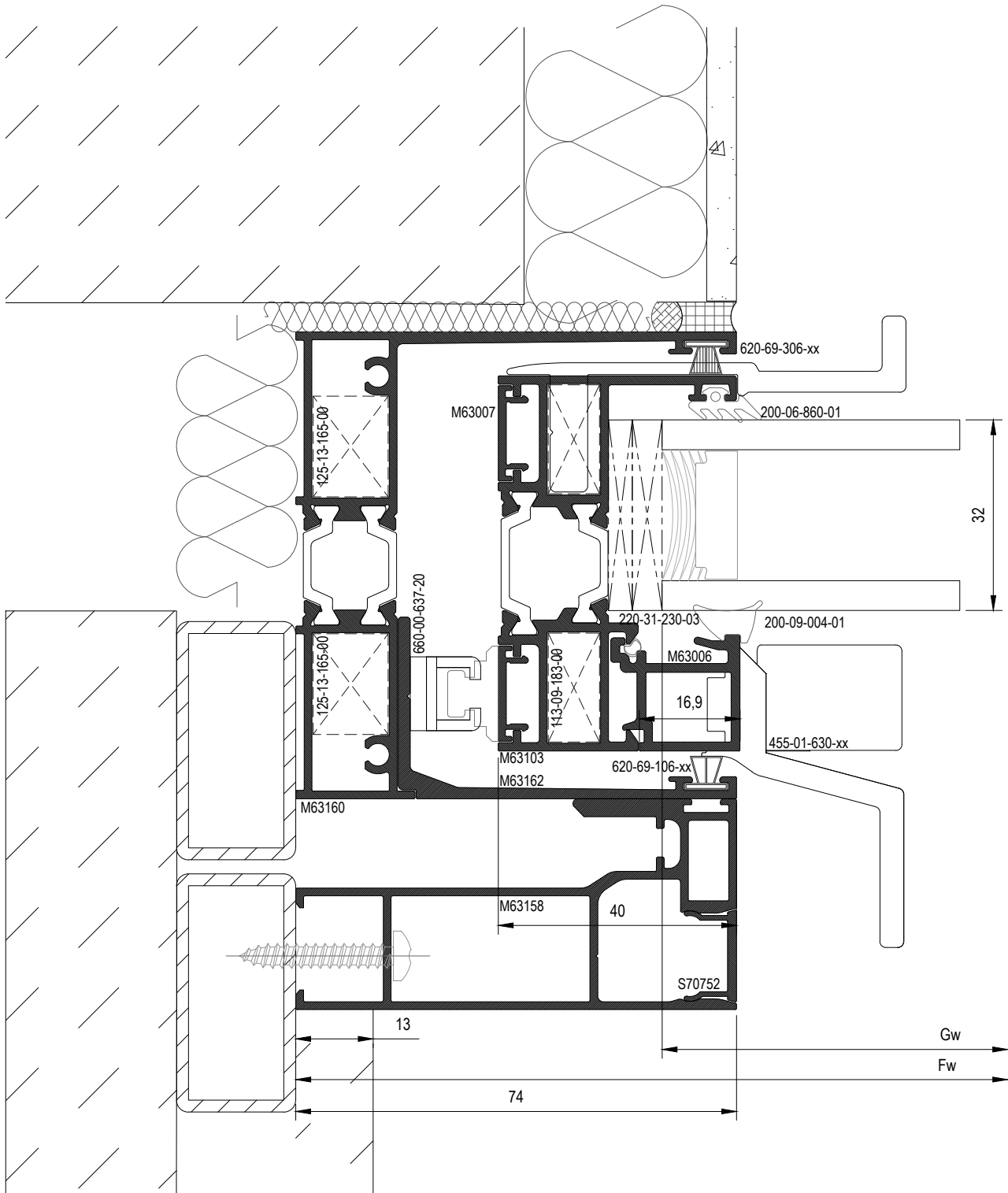

35

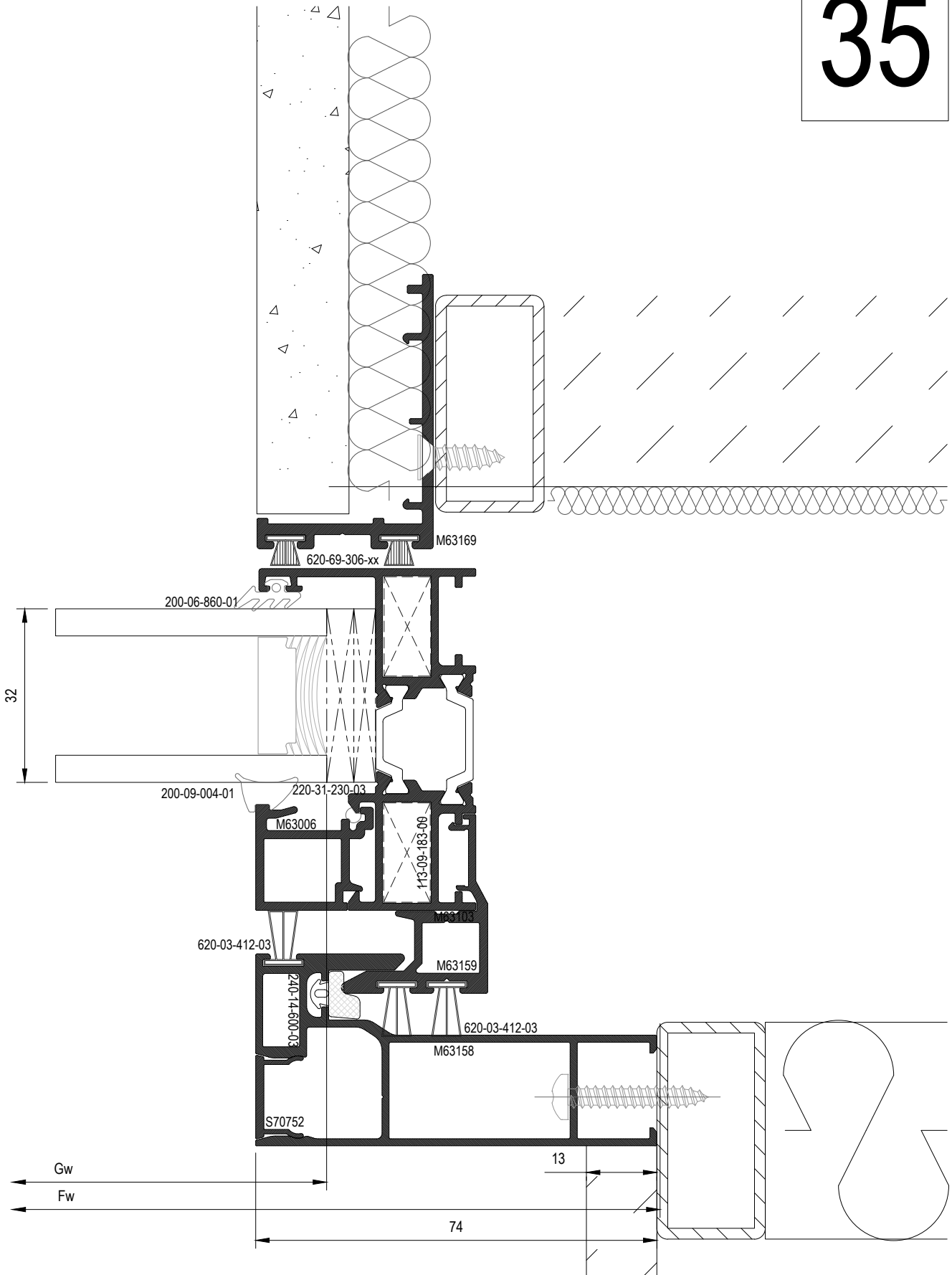

107

36

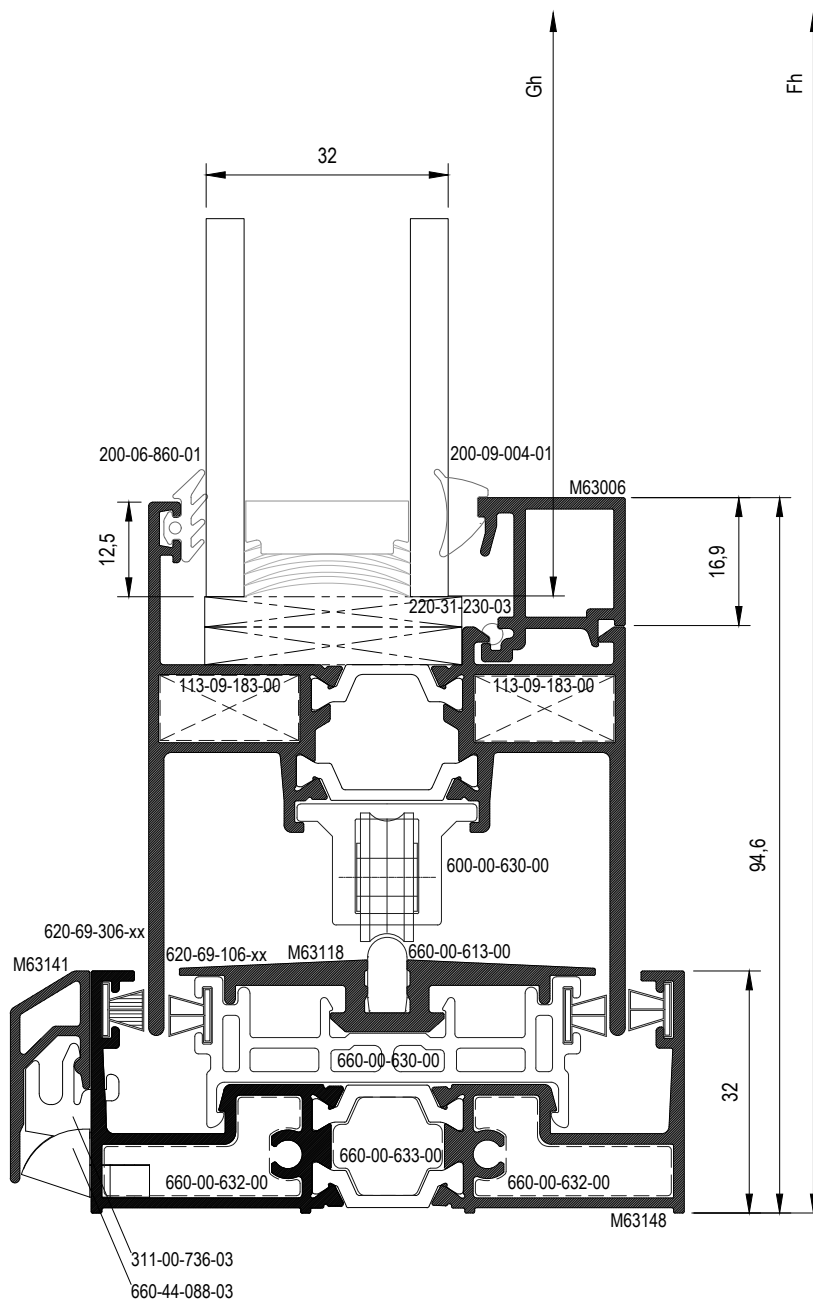

37

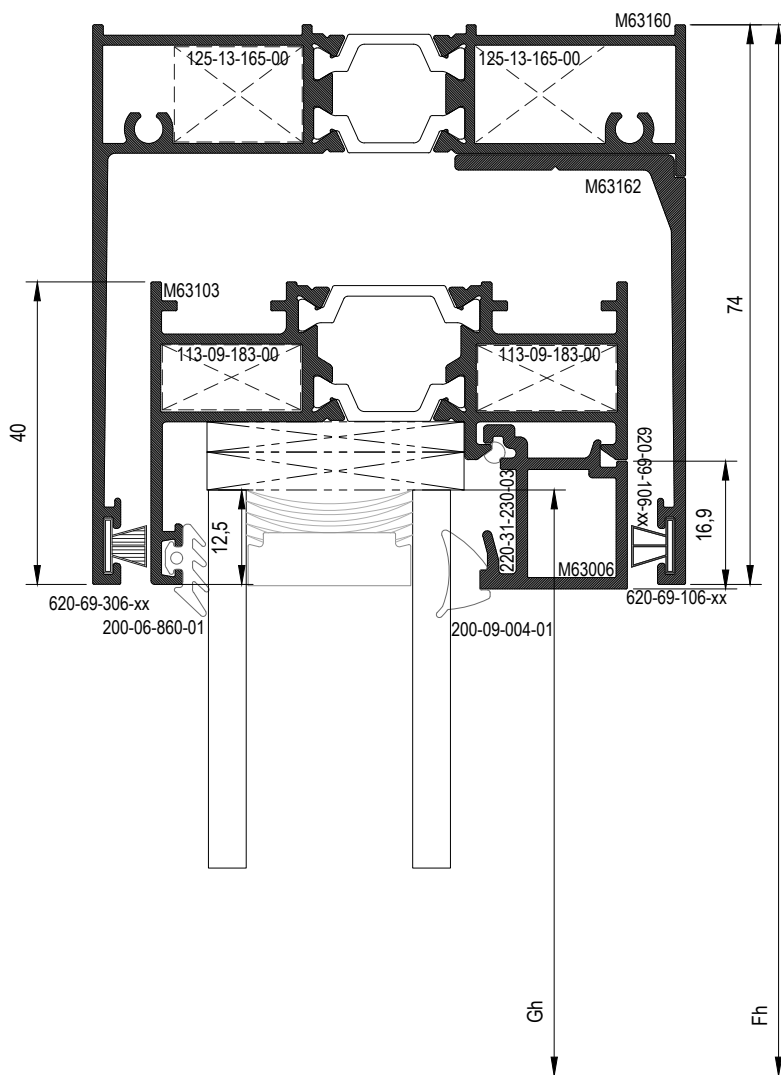

38

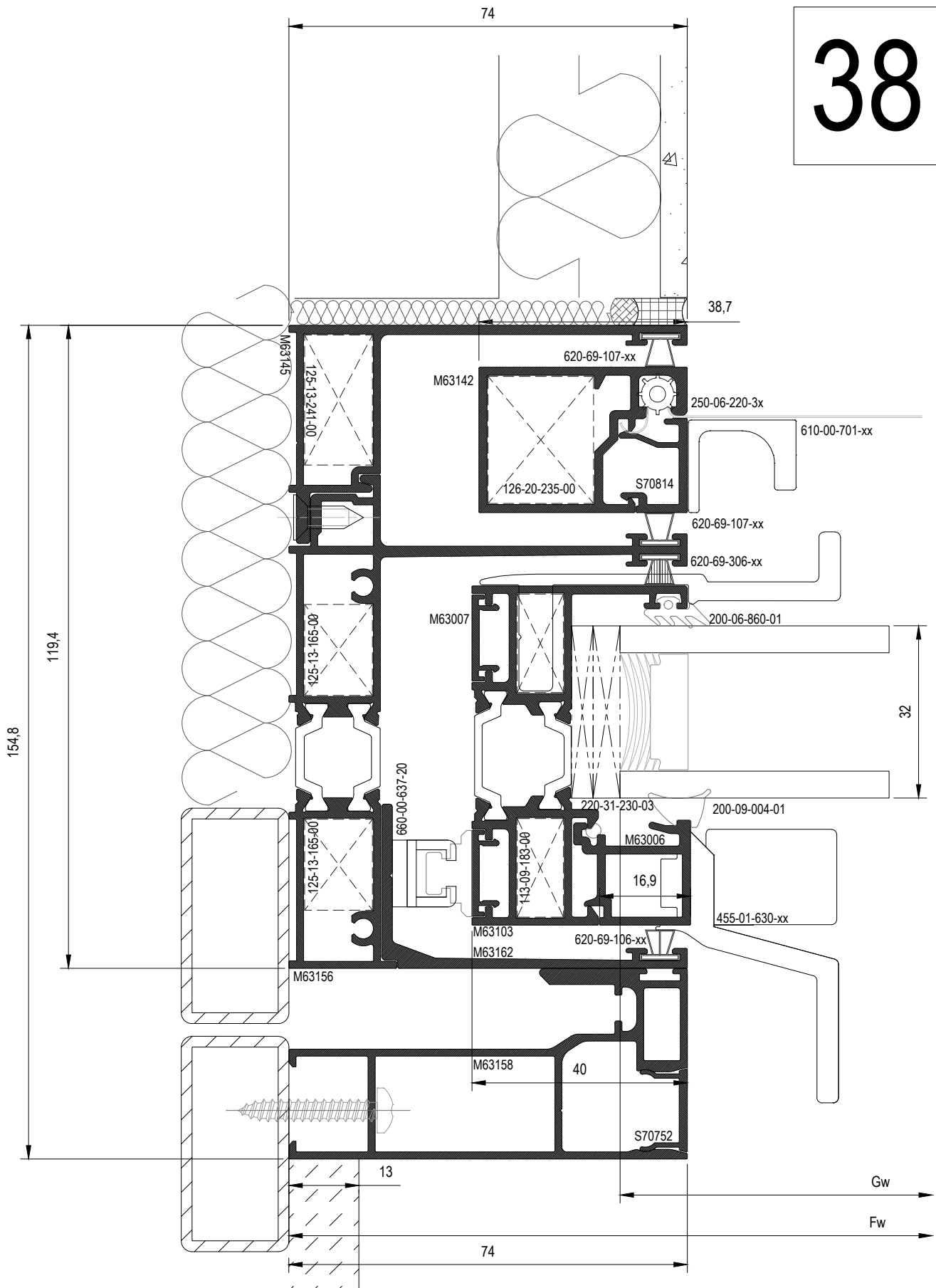

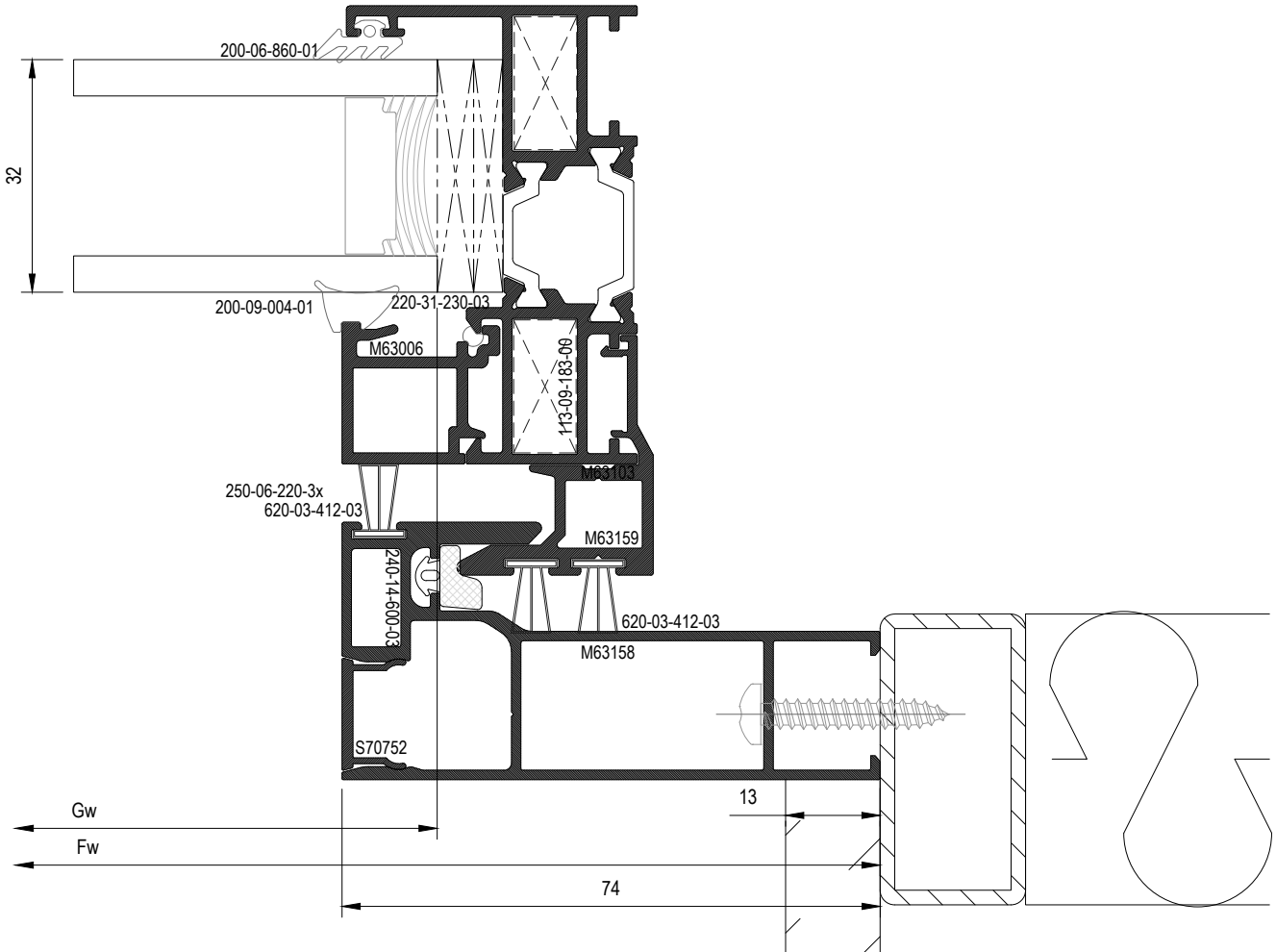
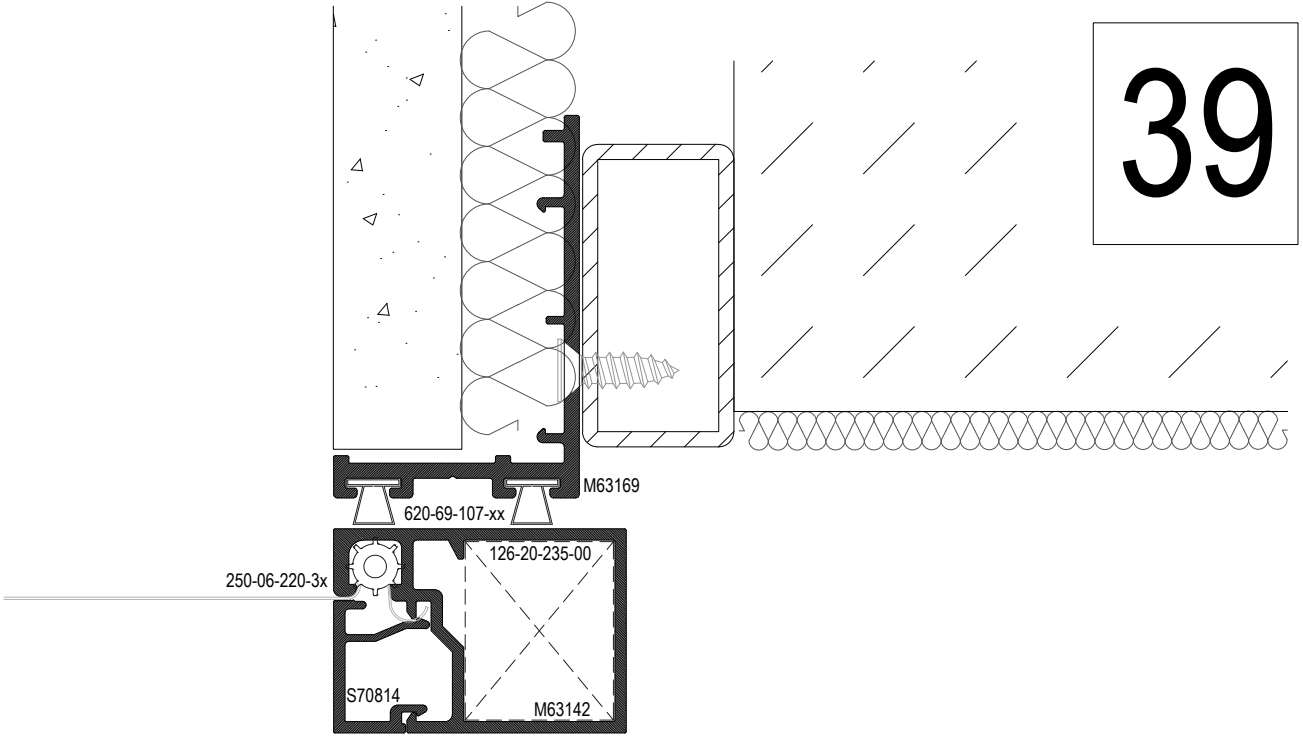

40

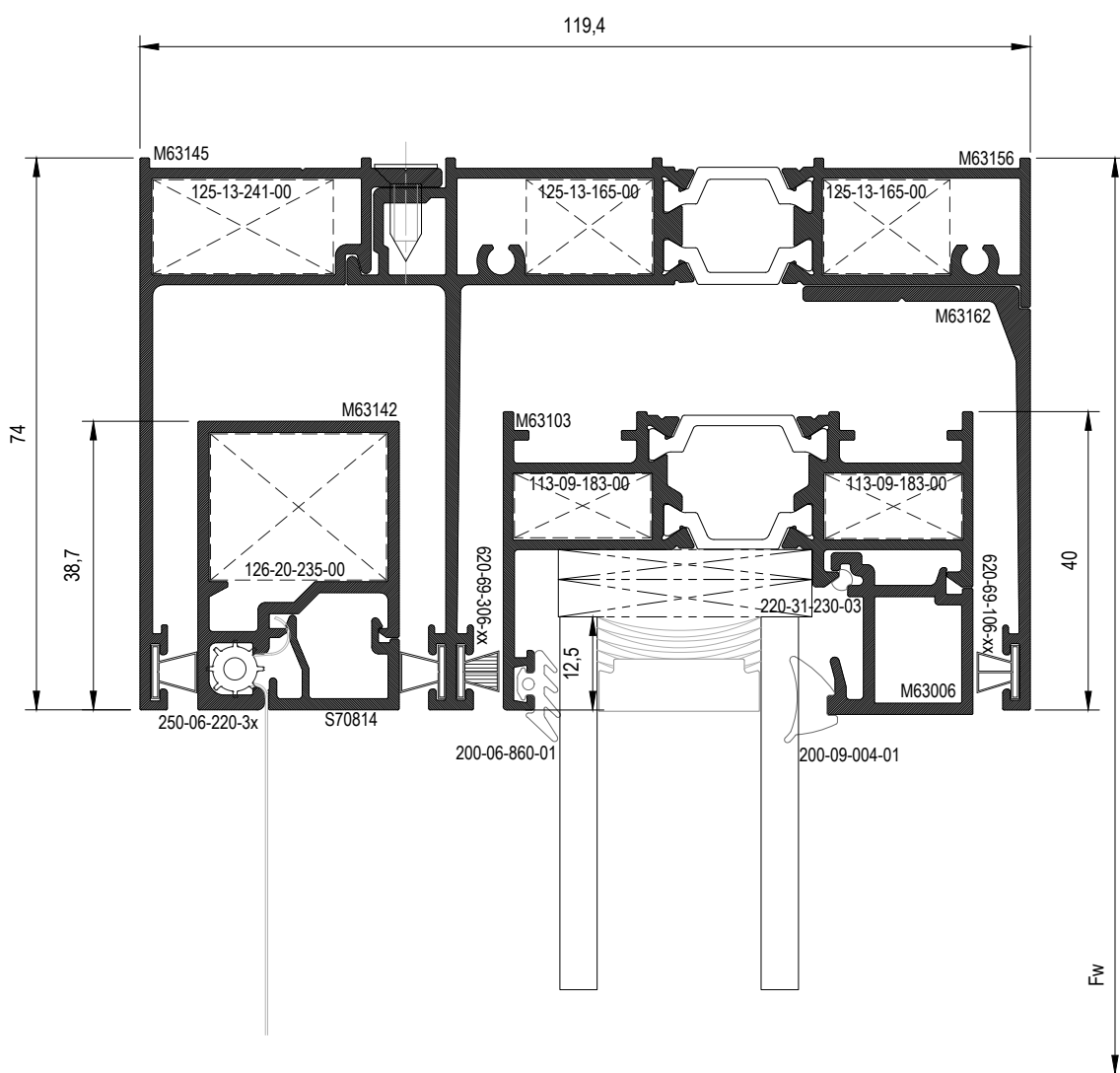

41

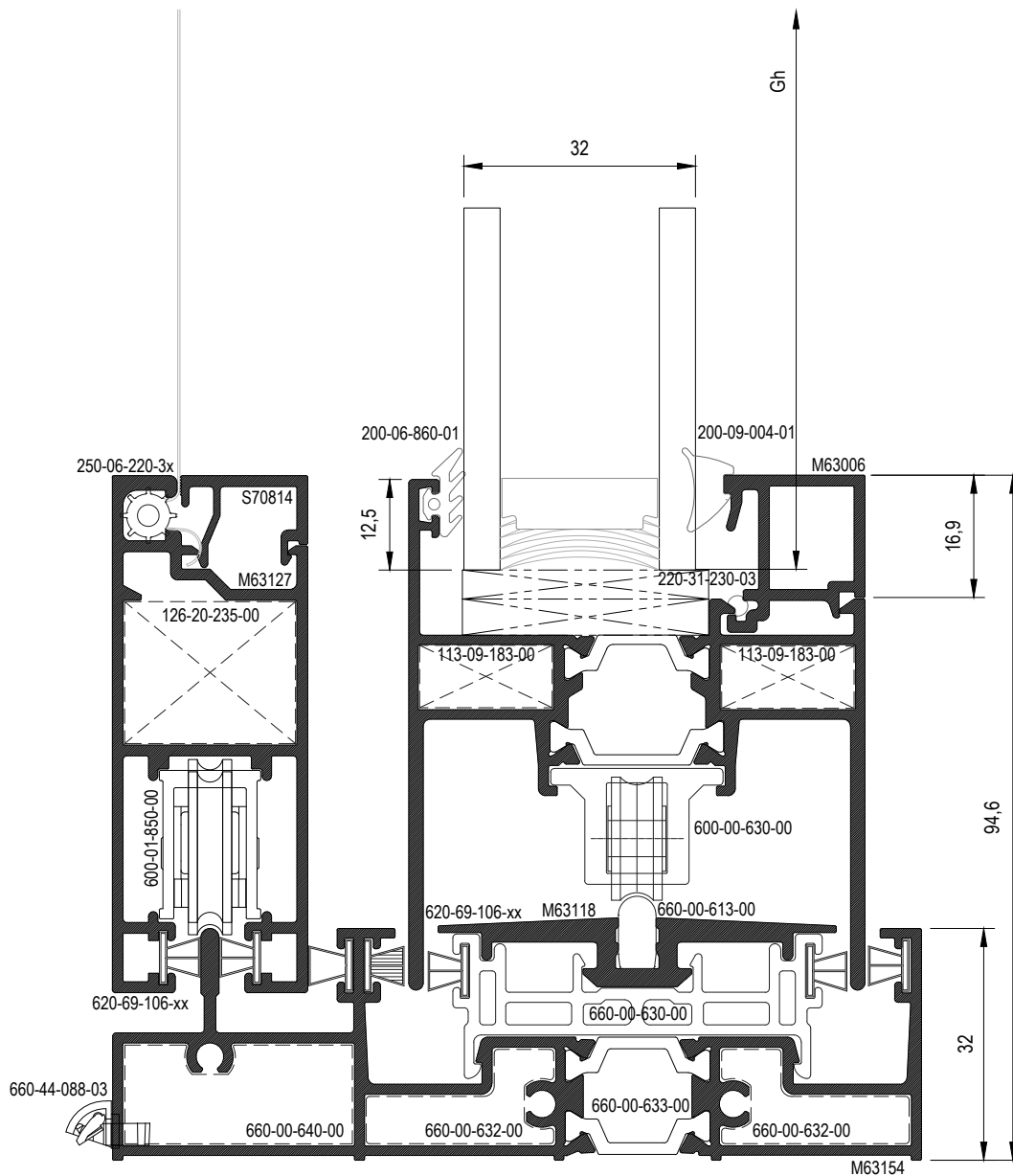

42

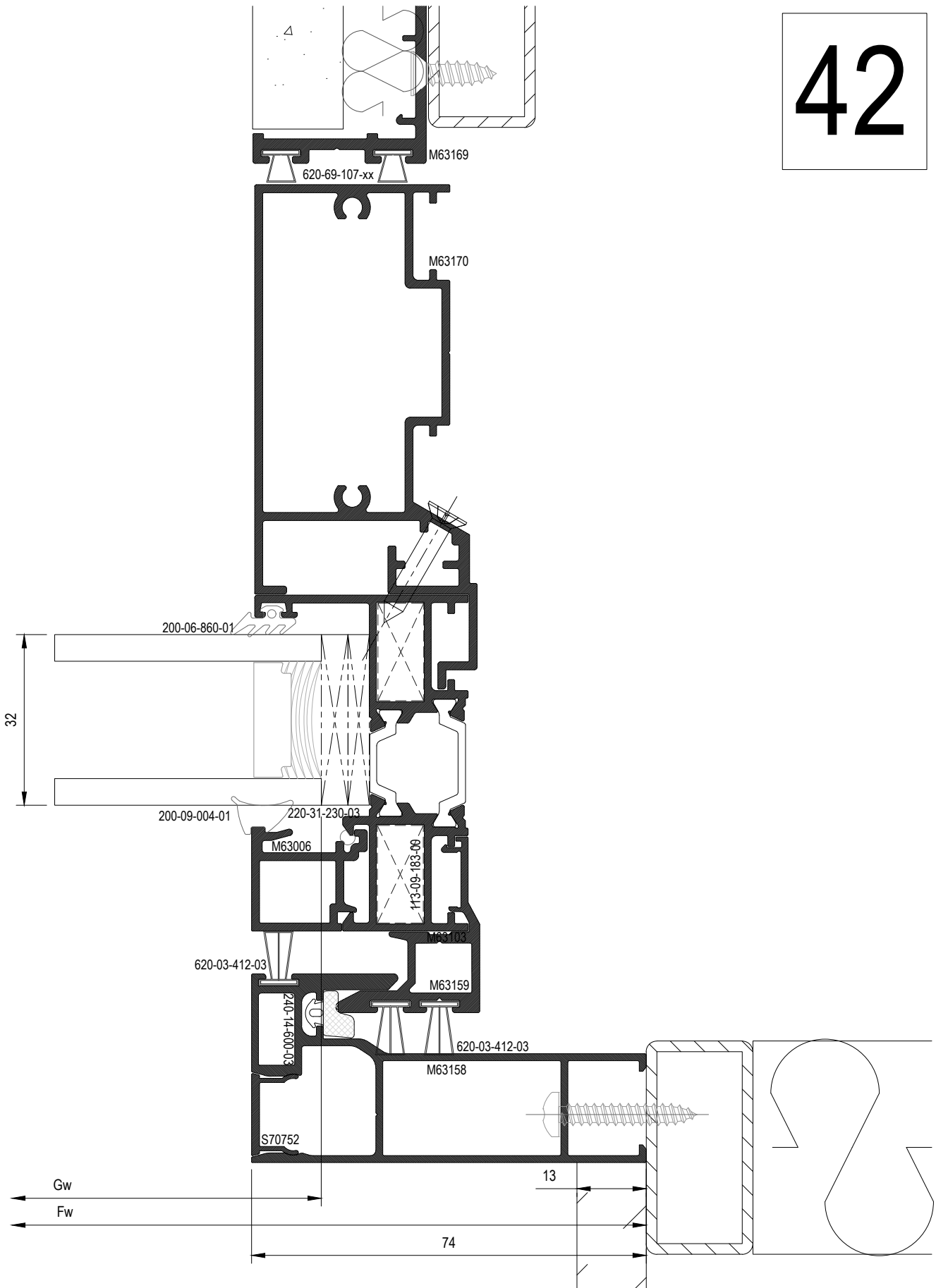

43

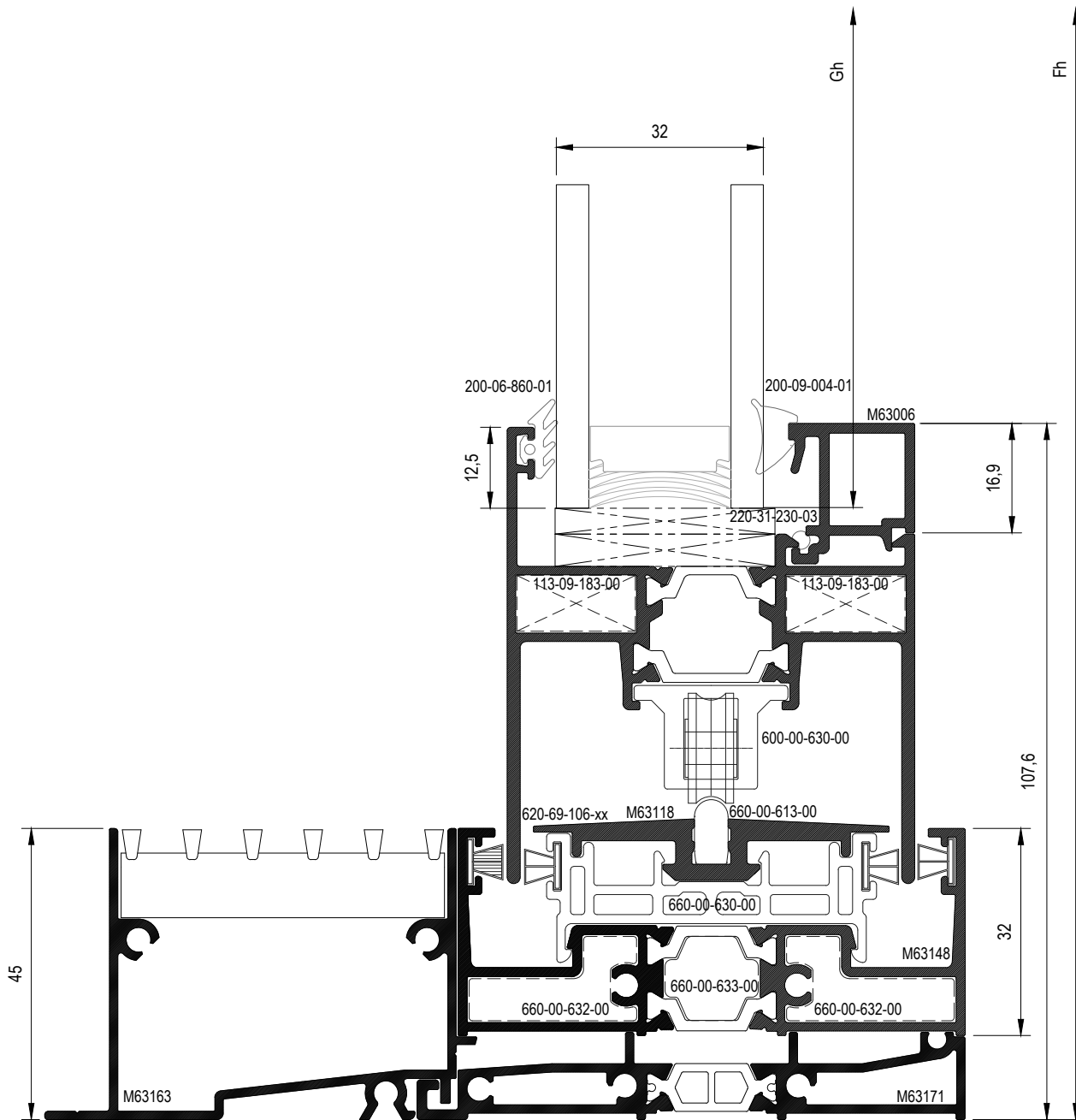

44

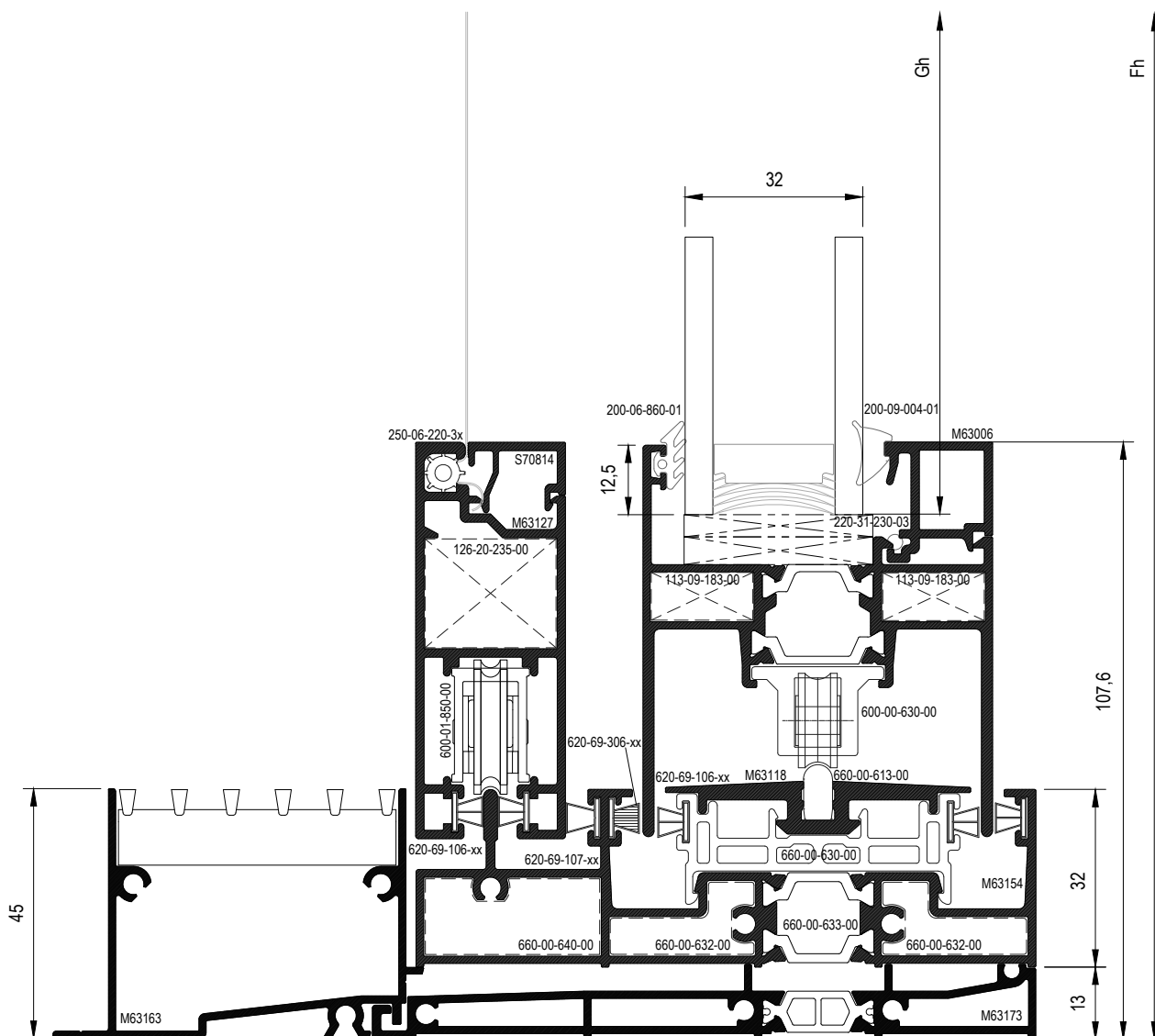

45

ROTATE PAGE 90°

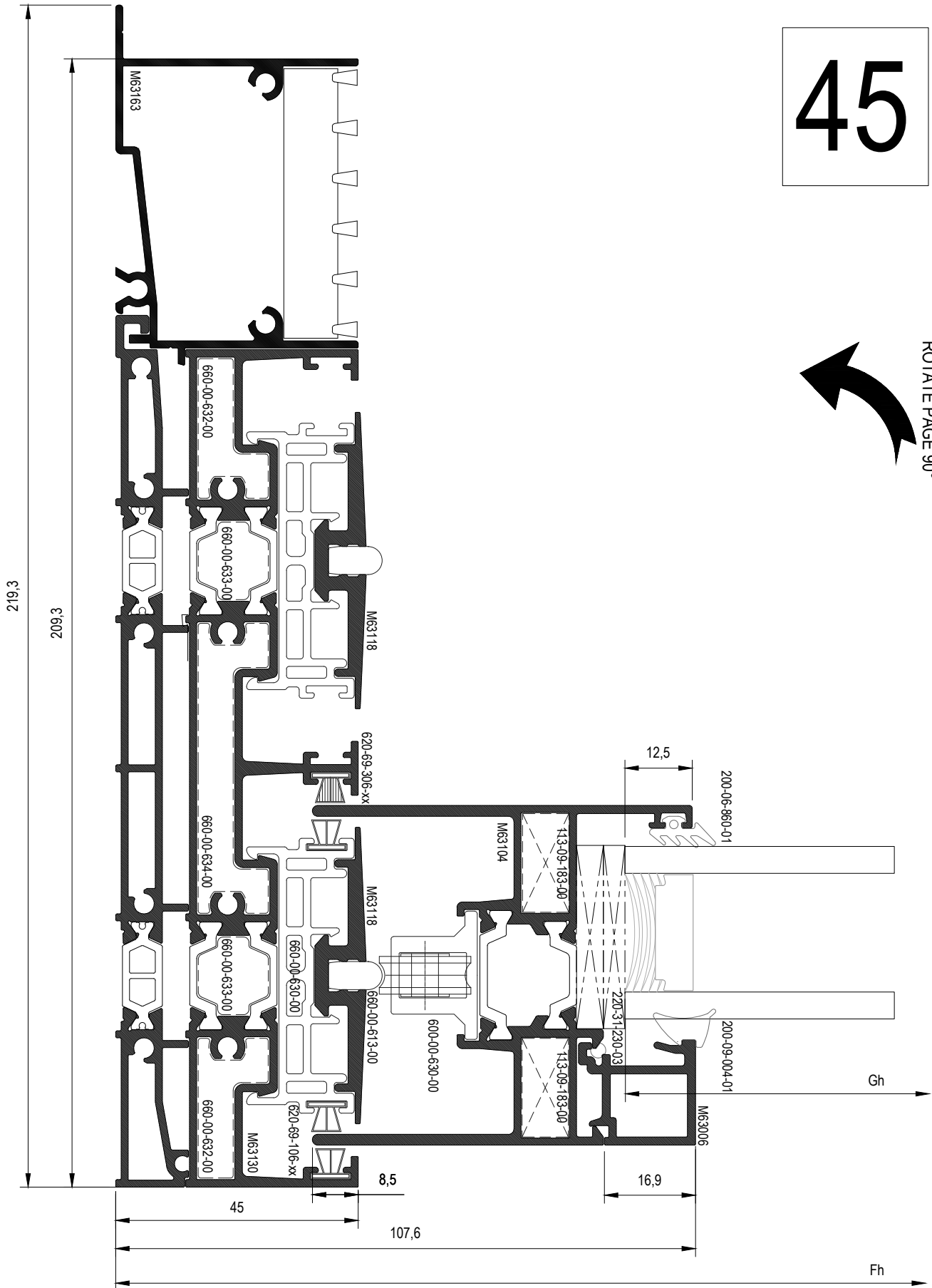

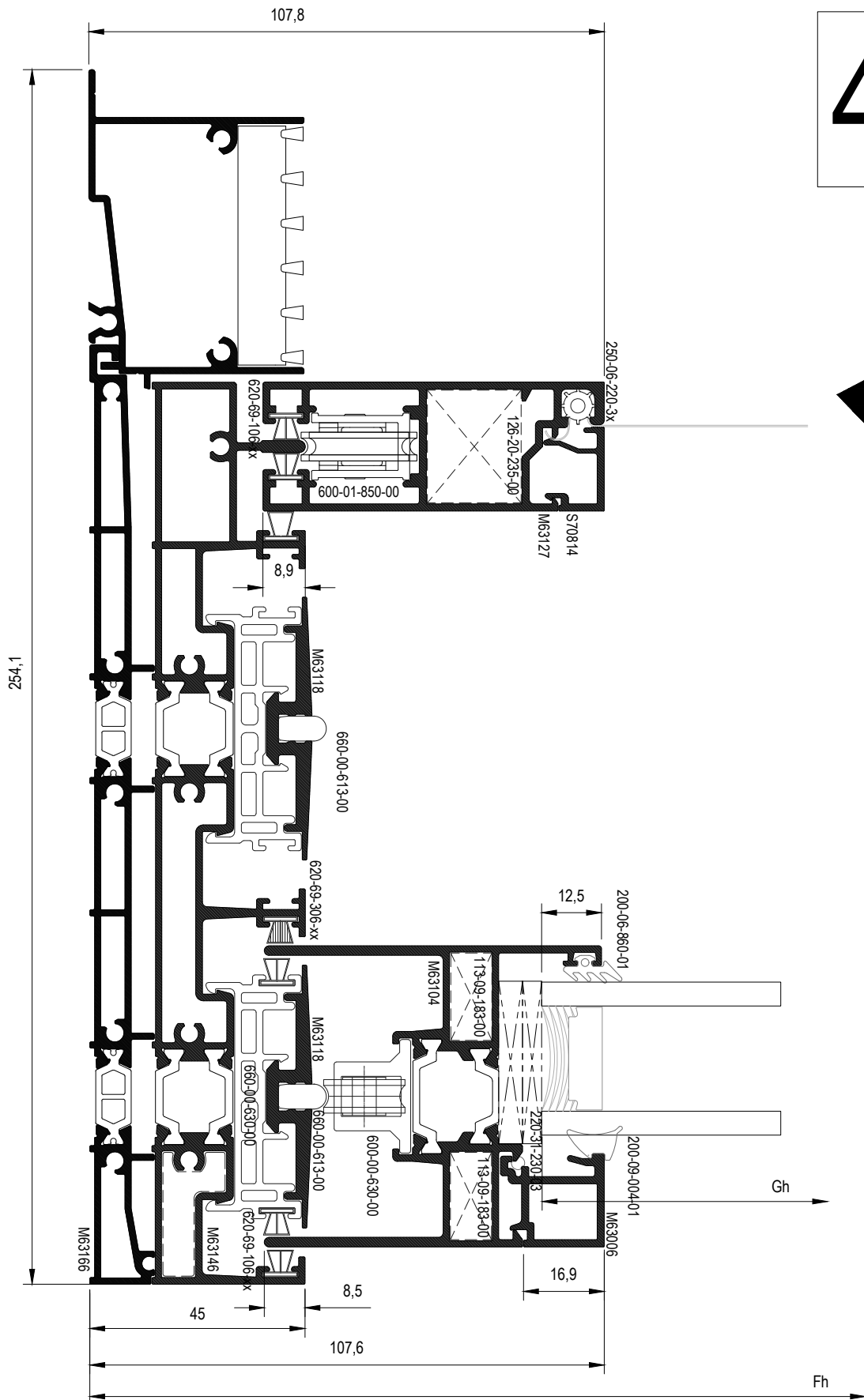

46

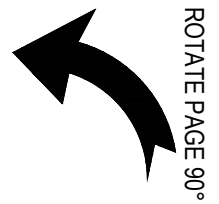

47

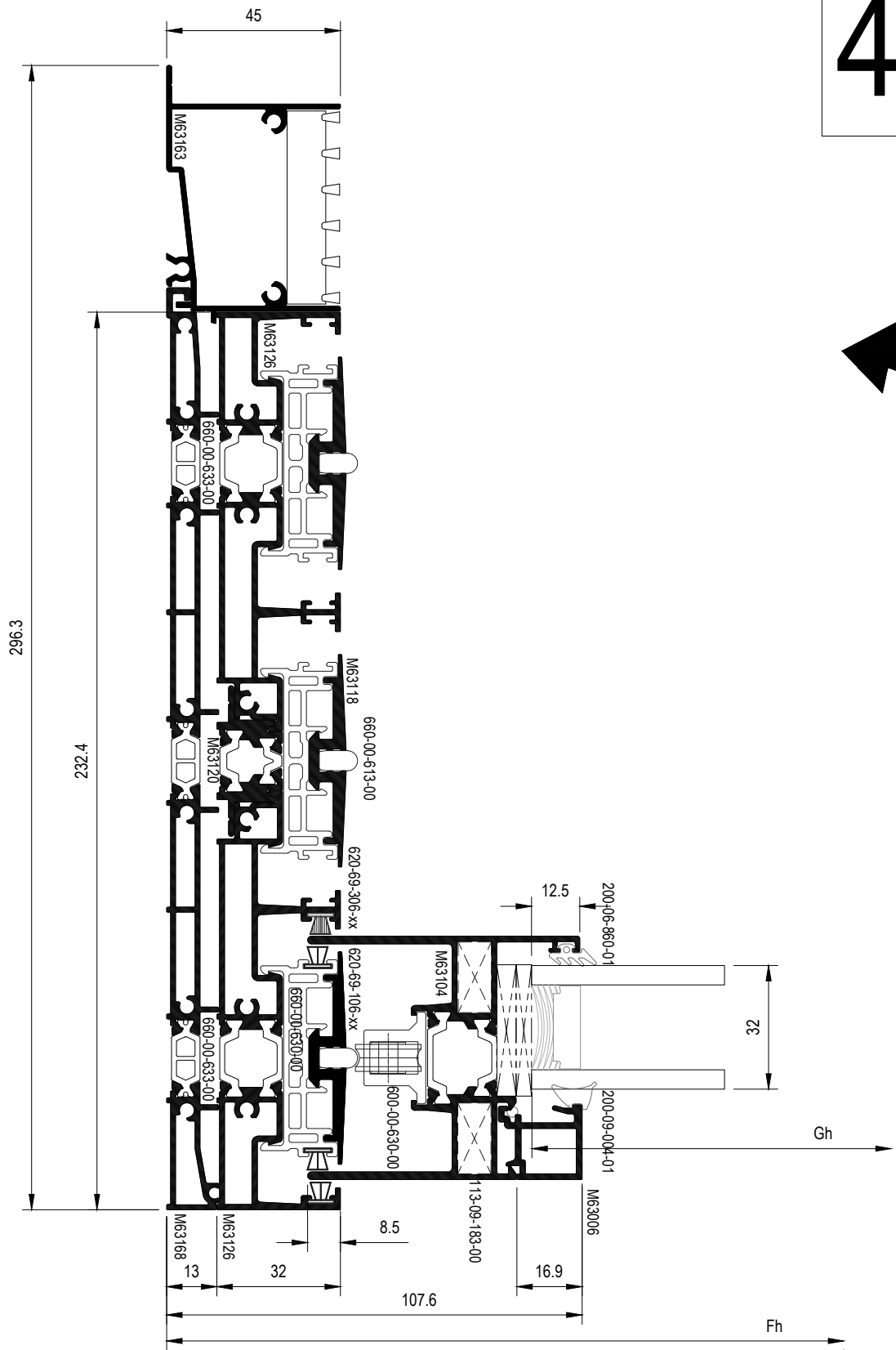

↶

ROTATE PAGE 90°

48

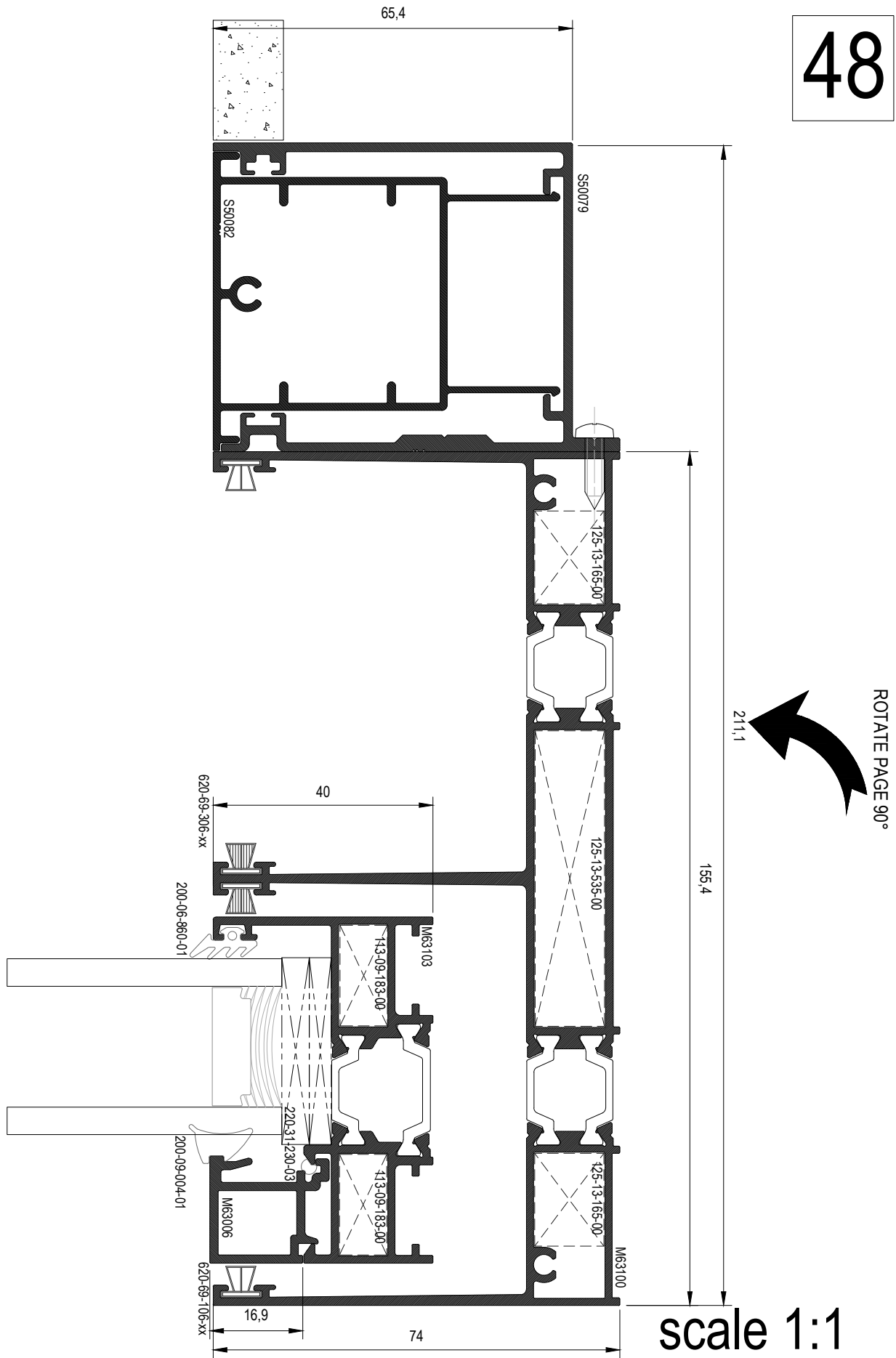

scale 1:1

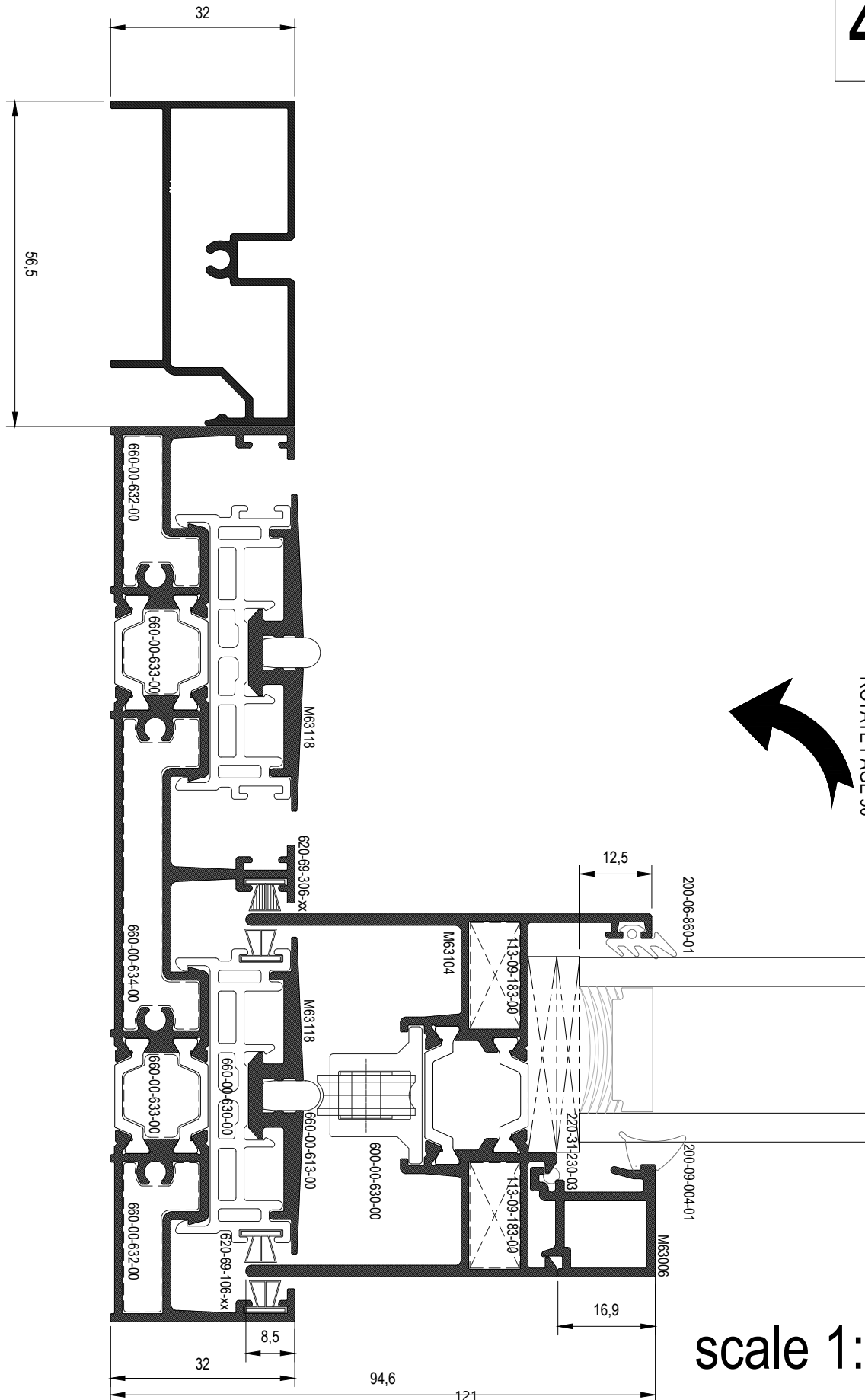

ROTATE PAGE 90°

scale 1:1

50

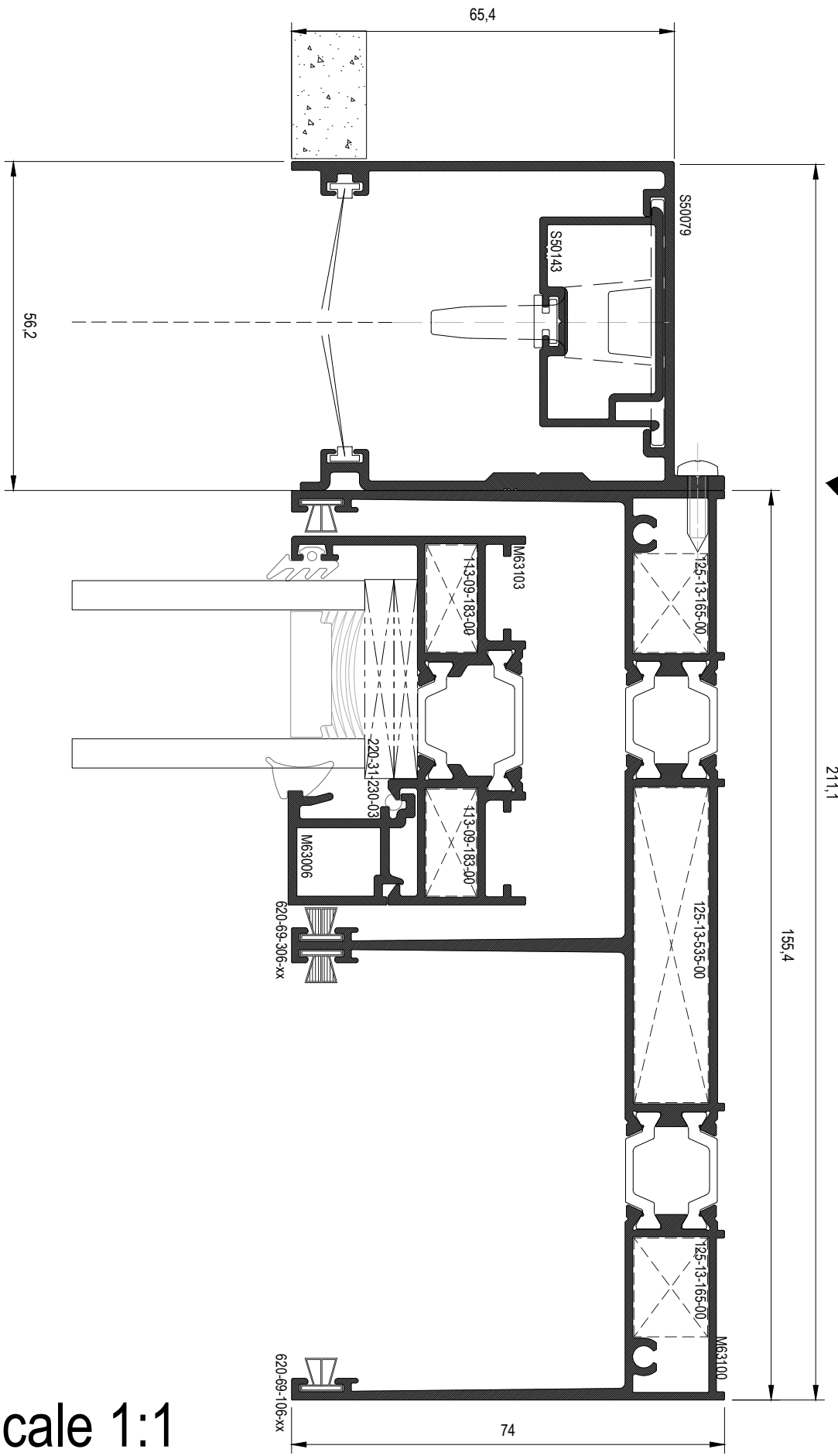

scale 1:1

51

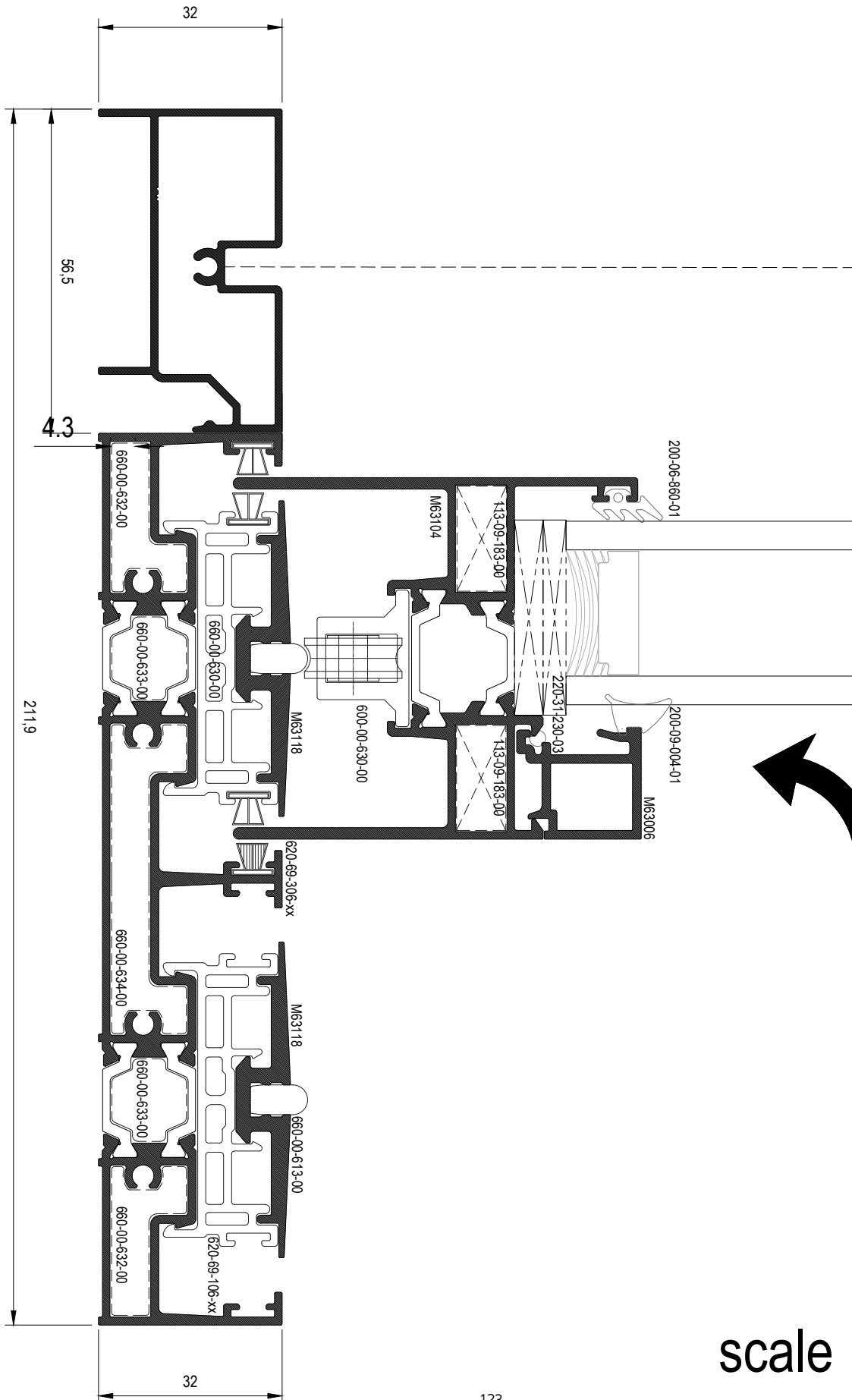

ROTATE PAGE 90°

scale 1:1

52

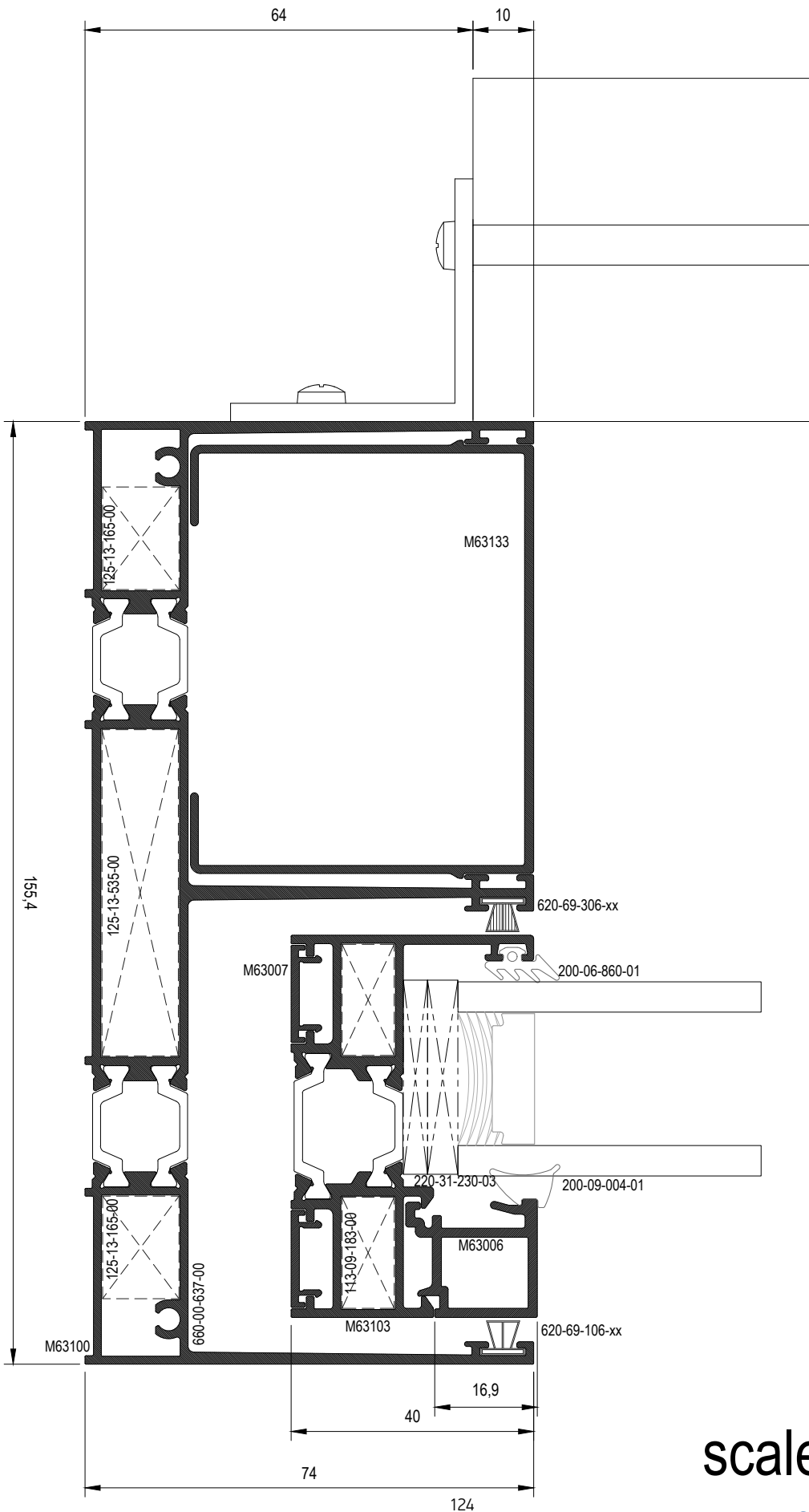

scale 1:1

[GO TO THE INDEX](#)

53

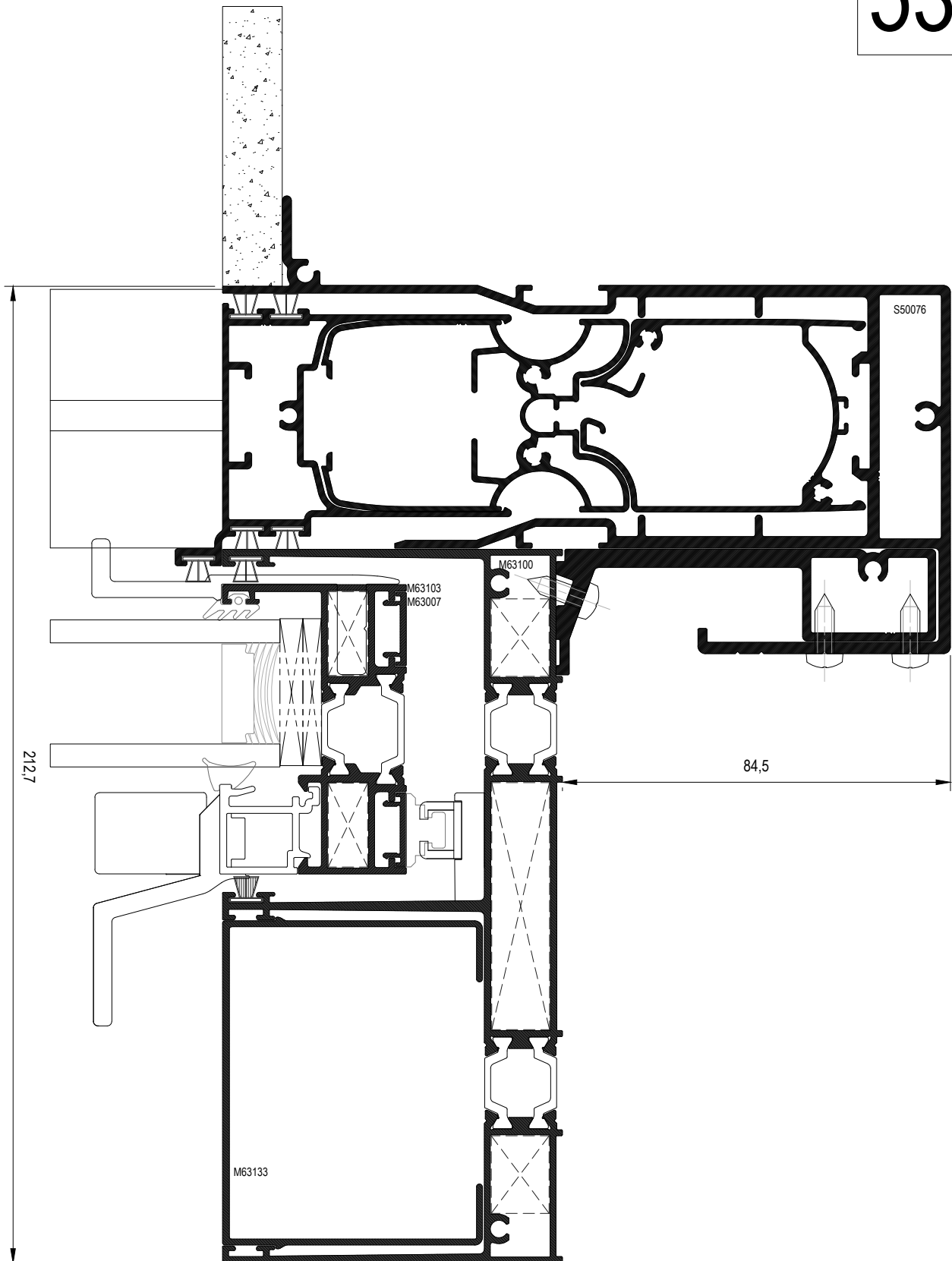

scale 1:1.25

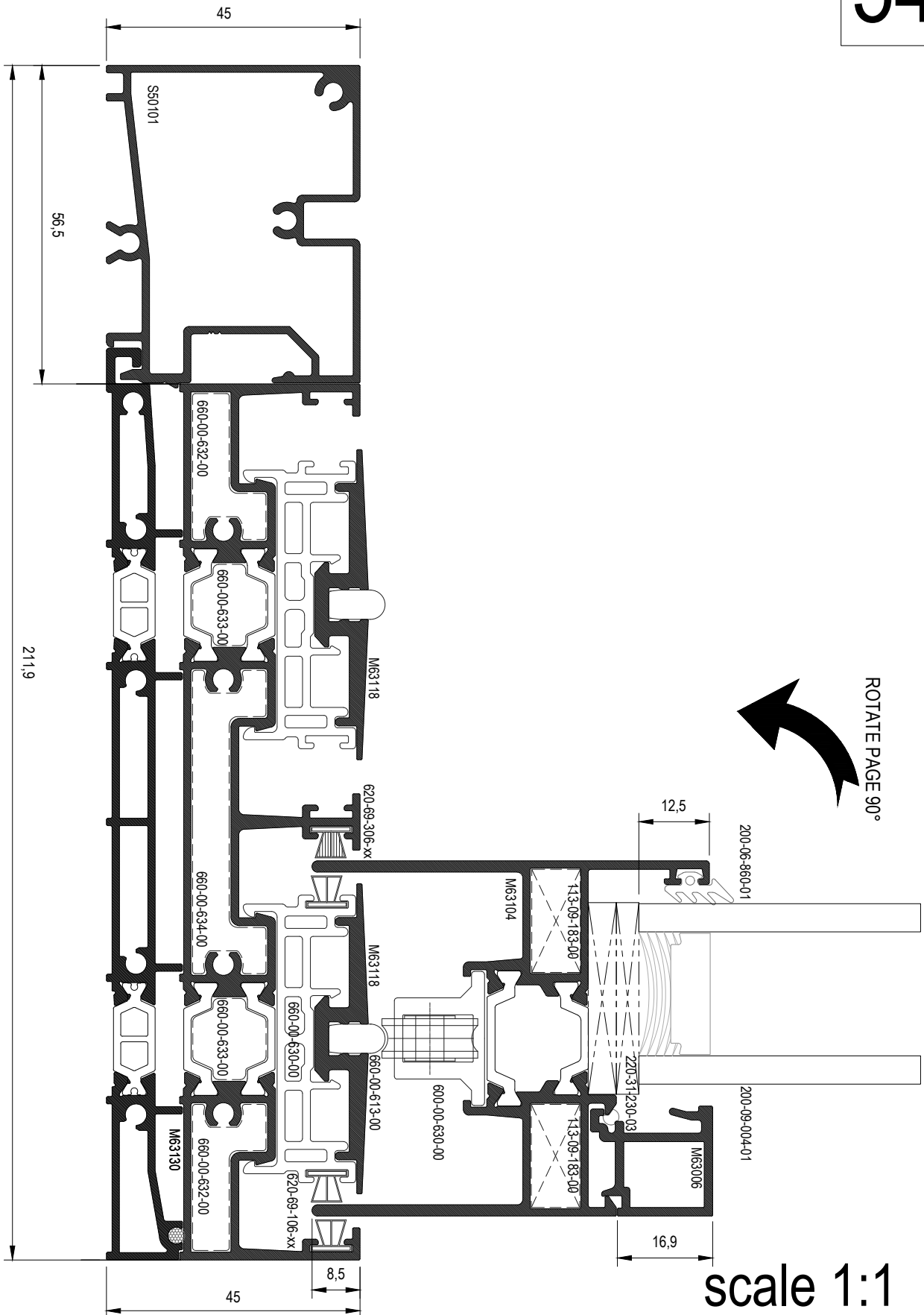

scale 1:1

55

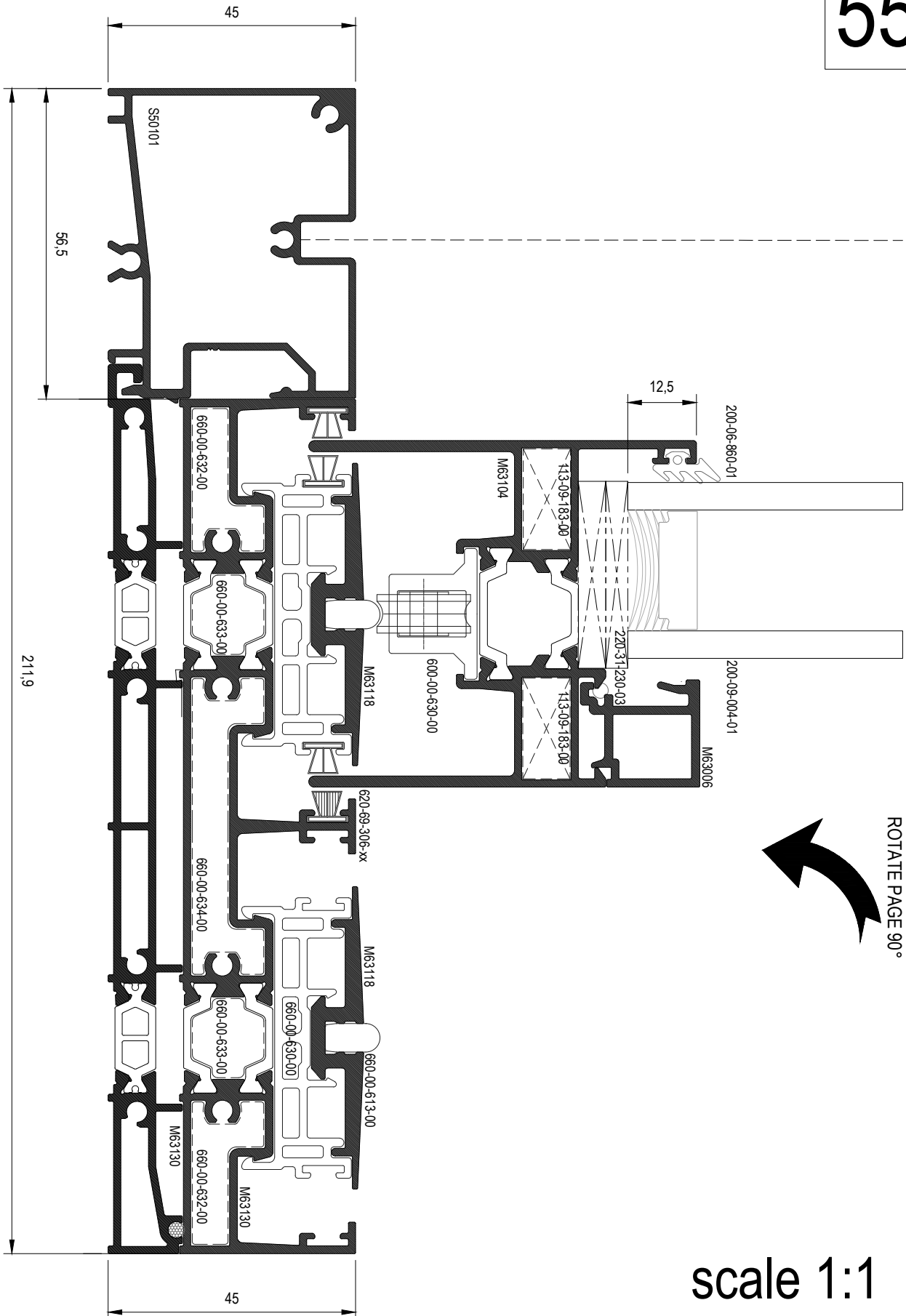

ROTATE PAGE 90°

scale 1:1

A large, abstract graphic on the left side of the page, composed of several overlapping diagonal bands in shades of yellow and orange, creating a dynamic, geometric pattern.

TYPOLOGIES CUTTING LISTS

ΚΟΠΕΣ ΤΥΠΟΛΟΓΙΩΝ

1

Two-sash sliding window
Δίφυλλο επάλληλο συρόμενο

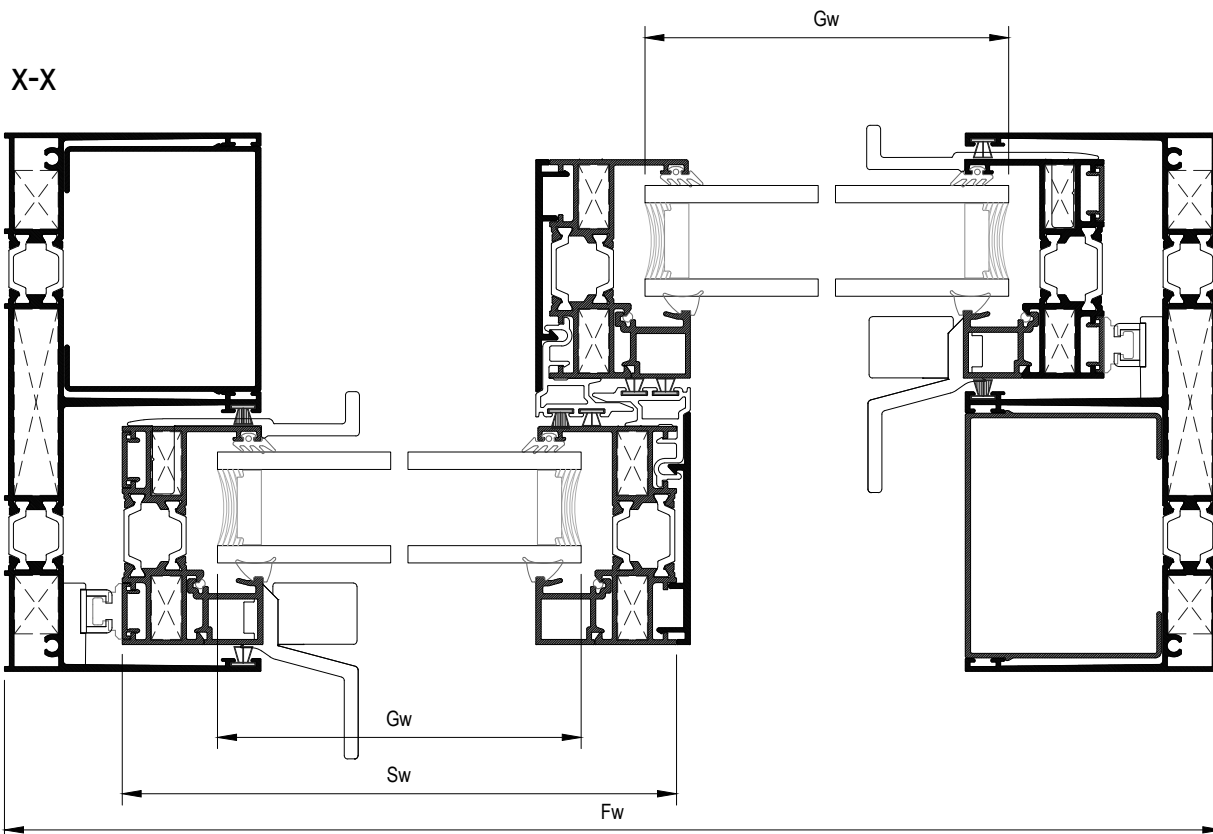
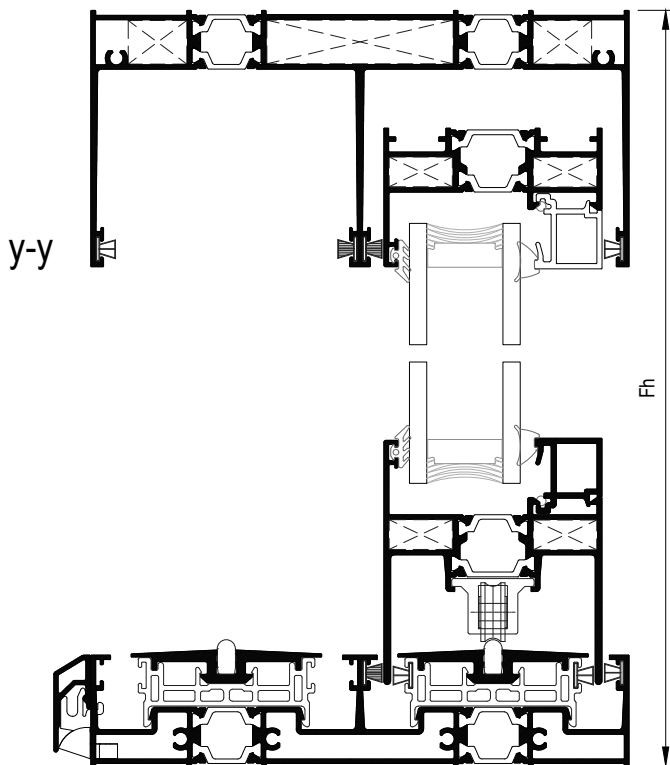
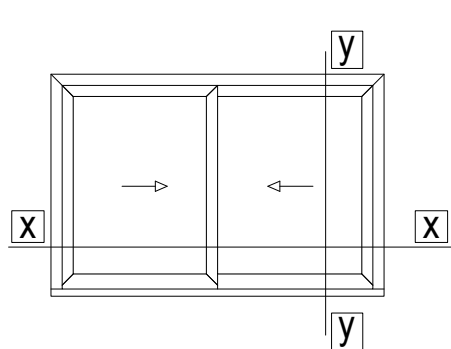

1	Two-sash sliding window Δίφυλλο επάλληλο συρόμενο
---	---

Profile cuttings Κοπές προφίλ			
Description Περιγραφή	Code Κωδικός	Cutting Κοπή	Quantity Ποσότητα
Frame cuttings Κοπές κάσας			
Frame height Ύψος οδηγού	M63100		2 pcs τμχ
Frame width Πλάτος οδηγού	M63100		1 pcs τμχ
Frame width Πλάτος οδηγού	M63130		1 pcs τμχ
Additional frame width Πλάτος πρόσθετο οδηγού	M63118		2 pcs τμχ
Cover frame cap height Ύψος για καπάκι οδηγού	M63133		2 pcs τμχ
Drainage cover profile width Πλάτος για καπάκι απορροών οδηγού	M63141		1 pcs τμχ
Sash cuttings Κοπές φύλλου			
Sash height Ύψος φύλλου	M63103		4 pcs τμχ
Sash width Πλάτος φύλλου	M63103		2 pcs τμχ
Sash width Πλάτος φύλλου	M63104		2 pcs τμχ
Glazing bead height Ύψος για πηχάκι	M63006		2 pcs τμχ
Glazing bead to handle height Ύψος για πηχάκι στο ύψος της χειρολαβής	M63006		2+2 pcs τμχ
Glazing bead width Πλάτος για πηχάκι	M63006		4 pcs τμχ
Additional profile height Ύψος για πρόσθετο φύλλου	M63007		4 pcs τμχ
Weathering cover height Ύψος για καπάκι γάντζου	M63117		2 pcs τμχ
Glass cuttings Κοπές υάλωσης			
Glass unit height Ύψος υαλοπίνακα		Fh - 144 mm	2 pcs τμχ
Glass unit width Πλάτος υαλοπίνακα		Fw/2 - 71 mm	

1	Two-sash sliding window Δίφυλλο επάλληλο συρόμενο
---	---

List of accessories | Λίστα εξαρτημάτων

Code Κωδικός	Accessory Εξάρτημα	Description Περιγραφή	Quantity Ποσότητα
-----------------	-----------------------	--------------------------	----------------------

Frame accessories | Εξαρτήματα κάσας













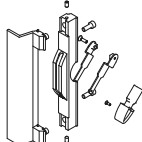

660-00-613-00		Inox railing guide Ανοξείδωτος οδηγός	Fw - 95.5 mm x 2
660-00-630-00		Frame PVC for M630 PVC οδηγού για M630	Fw - 40 mm x 2
311-00-631-00		Pair of straight cap frame connectors for M630 Ζεύγος τάπων σκόρρης σύνδεσης οδηγού για M630	1 pair ζεύγος
125-13-165-00		Mechanical corner 12.6x16.5mm Μηχανική γωνία σύνδεσης 12.6x16.5mm	4 pcs τμχ
alternatively εναλλακτικά 125-13-165-00 113-13-170-00		Crimp corner cleat 12.6x16.7mm Πρεσσαριστή γωνία σύνδεσης 12.6x16.7mm	4 pcs τμχ
125-13-535-00		Mechanical corner 12.6x53.5mm Μηχανική γωνία σύνδεσης 12.6x53.5mm	2 pcs τμχ
alternatively εναλλακτικά 125-13-535-00 113-13-536-00		Crimp corner cleat 12.6x53.6mm Πρεσσαριστή γωνία σύνδεσης 12.6x53.6mm	2 pcs τμχ
180-00-630-00		Alignment corner for M630 frame Γωνία επιπέδωσης για οδηγό M630	4 pcs τμχ
311-00-639-00		Central seal Κεντρικό στεγανωτικό	1 set σετ
470-11-839-00		Metal Pin For Corner Connection Πείρος καρφωτών γωνιών	113-09-183-00 & 11313-170-00 2 pins/corner πείροι/γωνία 113-13-536-00 4 pins/corner πείροι/γωνία
660-00-631-00		Sash spacer for M630 Αποστατικό κύλισης για M630	10 pcs τμχ
660-00-632-00		Porthole chamber barrier for M630 Φραγμός θαλάμου οδηγού για M630	3 pcs τμχ
660-00-633-00		Polyamide porthole barrier for M630 Φραγμός πολυαμιδίου οδηγού για M630	4 pcs τμχ
660-00-634-00		Porthole chamber barrier for M630 Φραγμός θαλάμου οδηγού για M630	2 pcs τμχ
660-44-088-03		Water-drainage anti-return cover Καπάκι απορροής με αντεπιστροφή	1 pcs τμχ / 200 mm
311-00-736-03		Clip for bottom track water drainage Κλιπ για την απορροή του κάτω οδηγού	1 pcs τμχ / 300 mm

1	Two-sash sliding window Δίφυλλο επάλληλο συρόμενο
---	---

List of accessories | Λίστα εξαρτημάτων

Code Κωδικός	Accessory Εξάρτημα	Description Περιγραφή	Quantity Ποσότητα
-----------------	-----------------------	--------------------------	----------------------

Sash accessories | Εξαρτήματα φύλλου

660-00-636-00		PVC for M630 interlocking profile PVC γάντζου για M630	(Fh -144.5mm) 2 pcs τμχ.
113-09-183-00		Crimp corner cleat 8.6x18.3mm Πρεσσαριστή γωνία σύνδεσης 8.6x18.3mm	16 pcs τμχ
600-00-630-00		Rollers for M630 Ράουλο για M630	4 pcs τμχ
<small>left αριστερά συρόμενο 311-00-633-00</small> 311-00-632-00		Weathering profile end caps set for right sliding typology M630 Σετ ταπιών γάντζου για δεξιά συρόμενο M630	1 set
610-01-630-XX		Kit of internal-external handle Κιτ εσωτερικής-εξωτερικής χειρολαβής	2 pcs τμχ
660-00-637-00		Setting block spacer Αποστατικό κλειδαριάς	1τμχ ανά κλειδωμα/ 1 piece per locking point
660-62-521-03		External Stopper 20 mm Εξωτερικό στοπ 20mm	1 pcs τμχ
311-00-638-00		Sealing end cap for sash locking side Μπροστινή ταπα στεγάνωση φυλλου	2 pcs τμχ
290-00-004-00		Setting block 4mm Τακάκι 4mm	14 pcs τμχ
290-00-005-00		Setting block 5mm Τακάκι 5mm	14 pcs τμχ
200-09-004-01		Glazing gasket 4mm EPDM Ελαστικό σφίγμα 4mm EPDM	4 Sh 4 Sw
200-06-860-01		Outside glazing gasket plugged 3mm Ελαστικό τζαμιού κουμπωτό 3mm EPDM	4 Sh 4 Sw
220-31-230-03		Foam gasket for upholding glazing bead Αφρώδες ελαστικό συγκράτησης για πηχάκια	4 Sh 4 Sw
620-69-106-xx		Brush weatherstripping pile 6mm Βουρτσάκι 6mm	7Fw + 5Fh
620-69-306-xx		Brush weatherstripping pile triffin 6mm Βουρτσάκι triffin 6mm	4Fw + 3Fh

2 Two-sash sliding window with one fixed
 Δίφυλλο επάλληλο συρόμενο με σταθερό

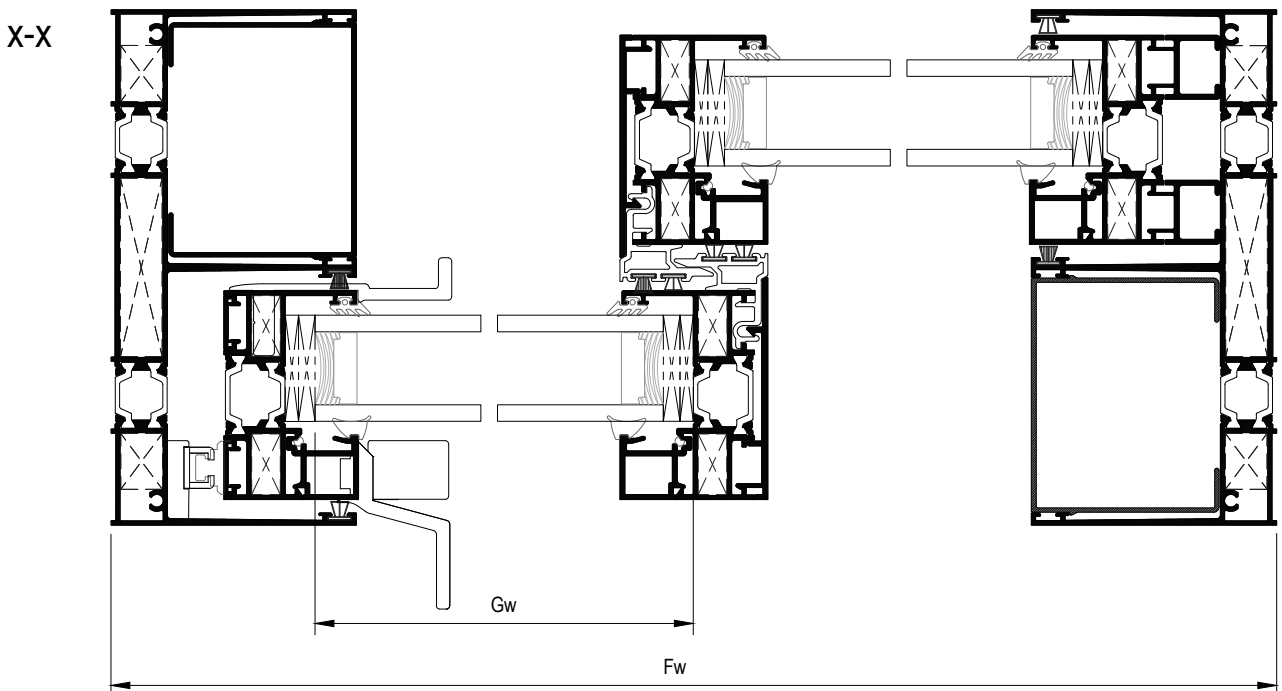
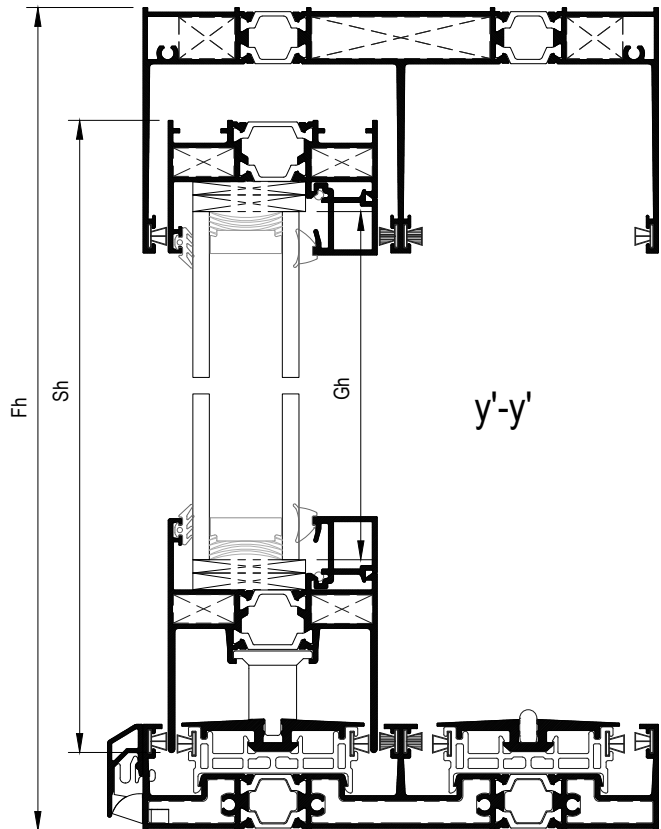
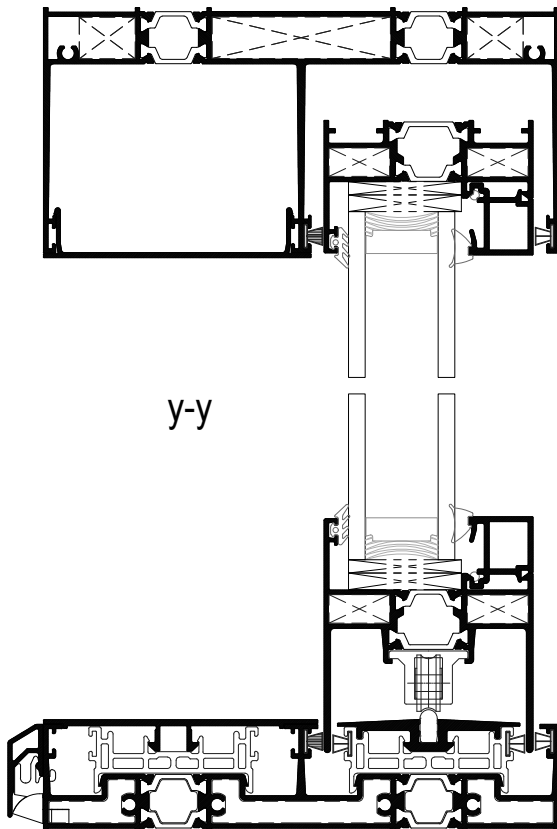
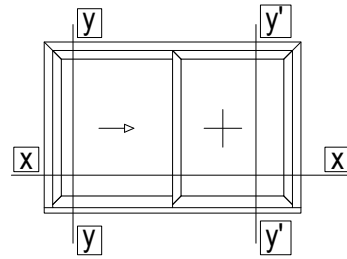



2	Two-sash sliding window with one fixed Δίφυλλο επάλληλο συρόμενο με σταθερό
---	--

Profile cuttings | Κοπές προφίλ

Description Περιγραφή	Code Κωδικός	Cutting Κοπή	Quantity Ποσότητα
--------------------------	-----------------	-----------------	----------------------

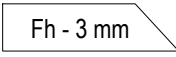
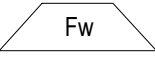
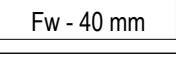
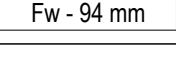
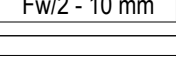
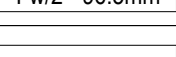
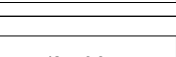
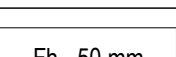
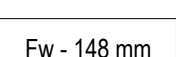
Frame cuttings | Κοπές κάσας

Frame height Ύψος οδηγού	M63100		2 pcs τμχ
Frame width Πλάτος οδηγού	M63100		1 pcs τμχ
Frame width Πλάτος οδηγού	M63130		1 pcs τμχ
Additional frame width Πλάτος πρόσθετο οδηγού	M63118		1 pcs τμχ
Additional frame width Πλάτος πρόσθετο οδηγού	M63118		1 pcs τμχ
Cap profile for fix sash width Πλάτος σταθερό καπάκι οδηγού	M63135		1 pcs τμχ
Cover frame cap height Ύψος για καπάκι οδηγού	M63116		1 pcs τμχ
Cover frame cap width Πλάτος για καπάκι οδηγού	M63116		1 pcs τμχ
Cover frame cap height Ύψος για καπάκι οδηγού	M63133		1 pcs τμχ
Drainage cover profile width Πλάτος για καπάκι απορροών οδηγού	M63141		1 pcs τμχ

2	Two-sash sliding window with one fixed Δίφυλλο επάλληλο συρόμενο με σταθερό
---	--

Profile cuttings | Κοπές προφίλ

Description Περιγραφή	Code Κωδικός	Cutting Κοπή	Quantity Ποσότητα
--------------------------	-----------------	-----------------	----------------------

Sash cuttings | Κοπές φύλλου

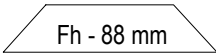
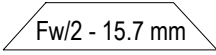
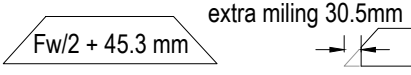
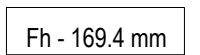
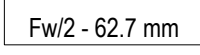
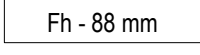
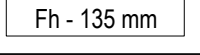
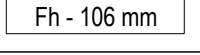
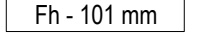
Sash height Ύψος φύλλου	M63103	 Fh - 88 mm	4 pcs τμχ
Sash width Πλάτος φύλλου	M63103	 Fw/2 - 15.7 mm	2 pcs τμχ
Sash width Πλάτος φύλλου	M63104	 Fw/2 + 45.3 mm extra milling 30.5mm	2 pcs τμχ
Glazing bead height Ύψος για πηχάκι	M63006	 Fh - 169.4 mm	2 pcs τμχ
Glazing bead to handle height Ύψος για πηχάκι στο ύψος της χειρολαβής	M63006	$GB_1 = H - 194.6 \text{ mm} +$ $GB_2 = Fh - H - 174.6 \text{ mm}$ "H" is for the height of the middle of handle machining	2+2 pcs τμχ
Glazing bead width Πλάτος για πηχάκι	M63006	 Fw/2 - 62.7 mm	4 pcs τμχ
Additional profile height Ύψος για πρόσθετο φύλλου	M63007	 Fh - 88 mm	2 pcs τμχ
Weathering cover height Ύψος για καπάκι γάντζου	M63117	 Fh - 135 mm	1 pcs τμχ
Weathering cover height Ύψος για καπάκι γάντζου	M63117	 Fh - 106 mm	1 pcs τμχ
Additional profile height Ύψος για πρόσθετο φύλλου	M63136	 Fh - 101 mm	2 pcs τμχ

Glass cuttings | Κοπές υάλωσης

Glass unit height Ύψος υαλοπίνακα	Fh - 144 mm	2 pcs τμχ
Glass unit width Πλάτος υαλοπίνακα	Fw/2 - 71 mm	

2	Two-sash sliding window with one fixed Δίφυλλο επάλληλο συρόμενο με σταθερό
---	--

List of accessories Λίστα εξαρτημάτων			
Code Κωδικός	Accessory Εξάρτημα	Description Περιγραφή	Quantity Ποσότητα
Frame accessories Εξαρτήματα κάσας			
660-00-613-00		Inox railing guide Ανοξείδωτος οδηγός	Fw - 95.5 mm
660-00-630-00		Frame PVC for M630 PVC οδηγού για M630	Fw - 40 mm x 2
311-00-631-00		Pair of straight cap frame connectors for M630 Ζεύγος τάπων σόκορης σύνδεσης οδηγού για M630	1 pair ζεύγος
125-13-165-00		Mechanical corner 12.6x16.5mm Μηχανική γωνία σύνδεσης 12.6x16.5mm	4 pcs τμχ
alternatively εναλλακτικά 125-13-165-00 113-13-170-00		Crimp corner cleat 12.6x16.7mm Πρεσσαριστή γωνία σύνδεσης 12.6x16.7mm	4 pcs τμχ
125-13-535-00		Mechanical corner 12.6x53.5mm Μηχανική γωνία σύνδεσης 12.6x53.5mm	2 pcs τμχ
alternatively εναλλακτικά 125-13-535-00 113-13-536-00		Crimp corner cleat 12.6x53.6mm Πρεσσαριστή γωνία σύνδεσης 12.6x53.6mm	2 pcs τμχ
180-00-630-00		Alignment corner for M630 frame Γωνία επιπεδότηας για οδηγό M630	4 pcs τμχ
311-00-639-00		Central seal Κεντρικό στεγανωτικό	1 set σετ
470-11-839-00		Metal Pin For Corner Connection Πείρος καρφωτών γωνιών	113-09-183-00 & 11313-170-00 2 pins/corner πείροι/γωνία 113-13-536-00 4 pins/corner πείροι/γωνία
660-00-631-00		Sash spacer for M630 Αποστατικό κύλισης για M630	10 pcs τμχ
660-00-632-00		Porthole chamber barrier for M630 Φραγμός θαλάμου οδηγού για M630	3 pcs τμχ
660-00-633-00		Polyamide porthole barrier for M630 Φραγμός πολυαμιδίου οδηγού για M630	4 pcs τμχ
660-00-634-00		Porthole chamber barrier for M630 Φραγμός θαλάμου οδηγού για M630	2 pcs τμχ
660-44-088-03		Water-drainage anti-return cover Καπάκι απορροής με αντεπιστροφή	1 pcs τμχ / 200 mm
311-00-736-03		Clip for bottom track water drainage Κλιπ για την απορροή του κάτω οδηγού	1 pcs τμχ / 300 mm

2	Two-sash sliding window with one fixed Δίφυλλο επάλληλο συρόμενο με σταθερό
---	--

List of accessories | Λίστα εξαρτημάτων

Code Κωδικός	Accessory Εξάρτημα	Description Περιγραφή	Quantity Ποσότητα
Sash accessories Εξαρτήματα φύλλου			
660-00-636-00		PVC for M630 interlocking profile PVC γάντζου για M630	Fh -144.5mm Fh -106mm
113-09-183-00		Crimp corner cleat 8.6x18.3mm Πρεσσαριστή γωνία σύνδεσης 8.6x18.3mm	16 pcs τμχ
600-00-630-00		Rollers for M630 Ράουλο για M630	4 pcs τμχ
311-00-632-00 <small>left αριστερά συρόμενο 311-00-633-00</small>		Weathering profile end caps set for right sliding typology M630 Σετ ταπών γάντζου για δεξιά συρόμενο M630	1 set
610-01-630-XX		Kit of internal-external handle Κιτ εσωτερικής-εξωτερικής χειρολαβής	1 pcs τμχ
600-00-632-00		Spacer for M630 fixed sash Αποστάτης σταθερού φύλλου M630	3τμχ ανά σταθερό φύλλο 3 pieces per fixed sash
660-00-637-00		Setting block spacer Αποστατικό κλειδαριάς	1τμχ ανά κλείδωμα/ 1 piece per locking point
660-62-521-03		External Stopper 20 mm Εξωτερικό στοπ 20mm	1 pcs τμχ
311-00-638-00		Sealing end cap for sash locking side Μπροστινή ταπα στεγανωσης φυλλου	1 pcs τμχ
290-00-004-00		Setting block 4mm Τακάκι 4mm	14 pcs τμχ
290-00-005-00		Setting block 5mm Τακάκι 5mm	14 pcs τμχ
200-09-004-01		Glazing gasket 4mm EPDM Ελαστικό σφήνα 4mm EPDM	4 Sh 4 Sw
200-06-860-01		Outside glazing gasket plugged 3mm Ελαστικό τζαμιού κουμπωτό 3mm EPDM	4 Sh 4 Sw
220-31-230-03		Foam gasket for upholding glazing bead Αφρώδες ελαστικό συγκράτησης για πηχάκια	4 Sh 4 Sw
620-69-106-xx		Brush weatherstripping pile 6mm Βουρτσάκι 6mm	6Fw+5Fh
620-69-306-xx		Brush weatherstripping pile trifen 6mm Βουρτσάκι trifen 6mm	3Fw+3Fh

3

Four-sash meeting stile sliding window
Τετράφυλλο φιλητό συρόμενο

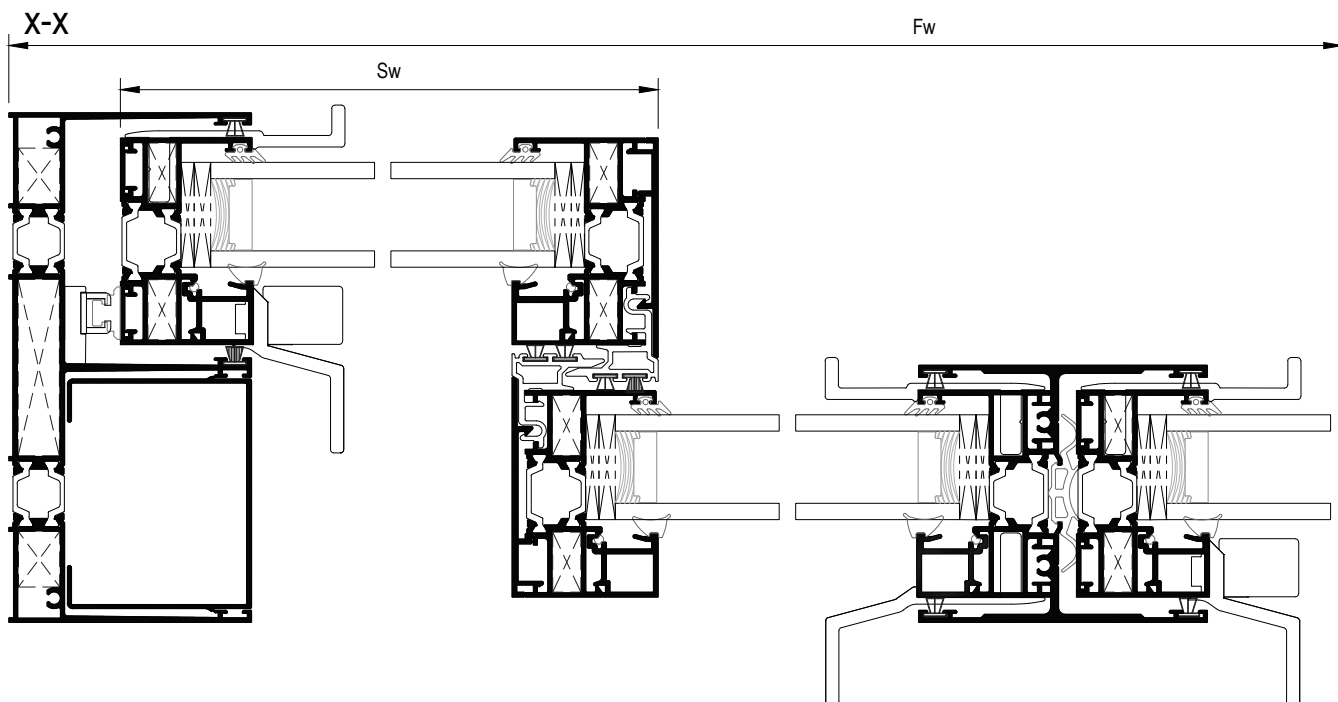
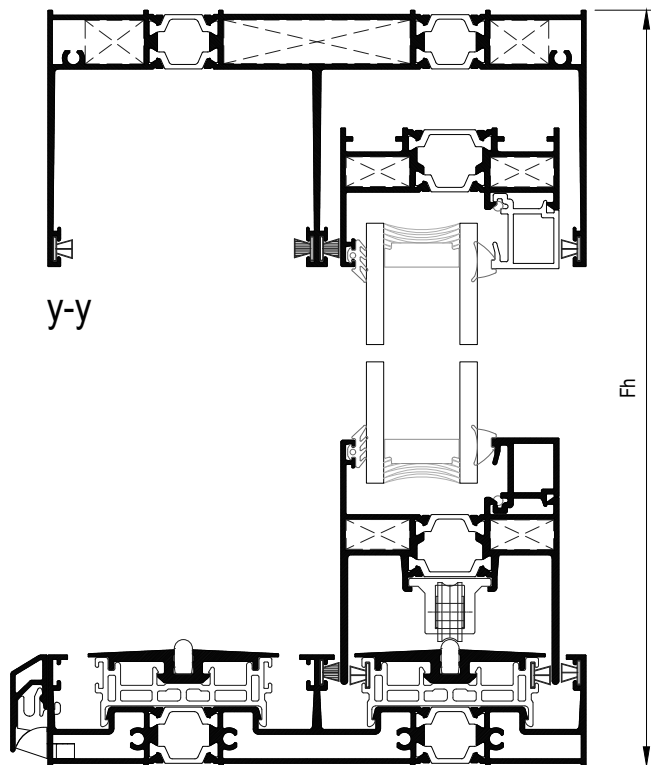
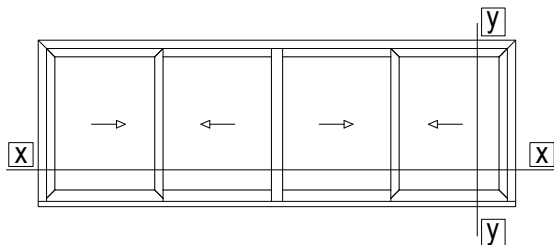

3	Four-sash meeting stile sliding window Τετράφυλλο φιλητό συρόμενο
---	--

Profile cuttings Κοπές προφίλ

Description Περιγραφή	Code Κωδικός	Cutting Κοπή	Quantity Ποσότητα
--------------------------	-----------------	-----------------	----------------------

Frame cuttings Κοπές κάσας

Frame height Ύψος οδηγού	M63100	Fh - 3 mm	2 pcs τμχ
Frame width Πλάτος οδηγού	M63100	Fw	1 pcs τμχ
Frame width Πλάτος οδηγού	M63130	Fw - 40 mm	1 pcs τμχ
Additional frame width Πλάτος πρόσθετο οδηγού	M63118	Fw - 148.5 mm	1 pcs τμχ
Additional frame width Πλάτος πρόσθετο οδηγού	M63118	Fw - 40 mm	1 pcs τμχ
Cover frame cap height Ύψος για καπάκι οδηγού	M63133	Fh - 50 mm	2 pcs τμχ
Drainage cover profile width Πλάτος για καπάκι απορροών οδηγού	M63141	Fw - 148 mm	1 pcs τμχ

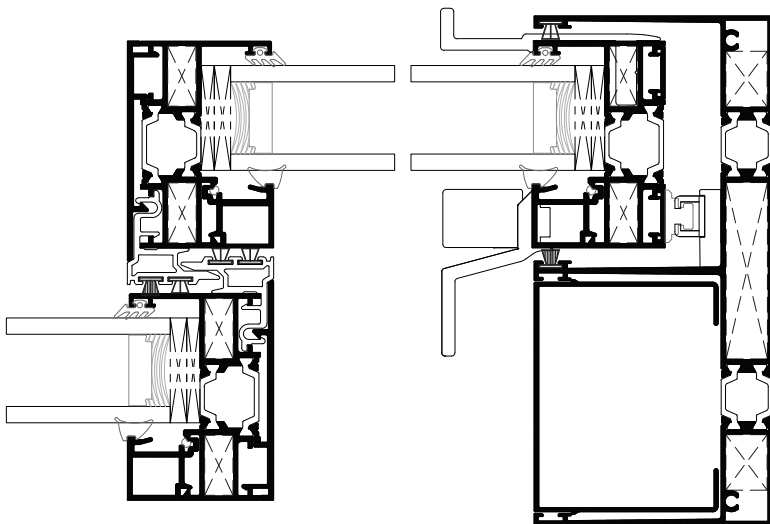

3	Four-sash meeting stile sliding window Τετράφυλλο φιλητό συρόμενο
---	---

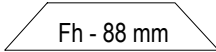
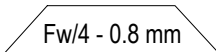
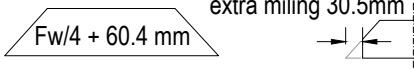
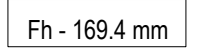
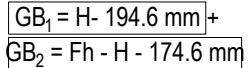
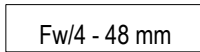
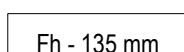
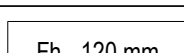
Profile cuttings Κοπές προφίλ			
Description Περιγραφή	Code Κωδικός	Cutting Κοπή	Quantity Ποσότητα
Sash cuttings Κοπές φύλλου			
Sash height Ύψος φύλλου	M63103	 Fh - 88 mm	8 pcs τμχ
Sash width Πλάτος φύλλου	M63103	 Fw/4 - 0.8 mm	4 pcs τμχ
Sash width Πλάτος φύλλου	M63104	 Fw/4 + 60.4 mm extra milling 30.5mm	4 pcs τμχ
Glazing bead height Ύψος για πηχάκι	M63006	 Fh - 169.4 mm	4 pcs τμχ
Glazing bead to handle height Ύψος για πηχάκι στο ύψος της χειρολαβής	M63006	 GB ₁ = H - 194.6 mm + GB ₂ = Fh - H - 174.6 mm	4+4 pcs τμχ
Glazing bead width Πλάτος για πηχάκι	M63006	 Fw/4 - 48 mm	8 pcs τμχ
Additional profile height Ύψος για πρόσθετο φύλλου	M63007	 Fh - 88 mm	6 pcs τμχ
Weathering cover height Ύψος για καπάκι γάντζου	M63117	 Fh - 135 mm	4 pcs τμχ
Adjoining profile height Ύψος για μπινί	M63134	 Fh - 120 mm	2 pcs τμχ
Glass cuttings Κοπές υάλωσης			
Glass unit height Ύψος υαλοπίνακα		Fh - 144 mm	4 pcs τμχ
Glass unit width Πλάτος υαλοπίνακα		Fw/4 - 56 mm	

3	Four-sash meeting stile sliding window Τετράφυλλο φιλητό συρόμενο
---	--

List of accessories | Λίστα εξαρτημάτων

Code Κωδικός	Accessory Εξάρτημα	Description Περιγραφή	Quantity Ποσότητα
Frame accessories Εξαρτήματα κάσας			
660-00-613-00		Inox railing guide Ανοξείδωτος οδηγός	Fw - 20mm Fw-148mm
660-00-630-00		Frame PVC for M630 PVC οδηγού για M630	Fw - 40 mm x 2pcs
311-00-631-00		Pair of straight cap frame connectors for M630 Ζεύγος τάπων σκόρης σύνδεσης οδηγού για M630	1 pair ζεύγος
125-13-165-00		Mechanical corner 12.6x16.5mm Μηχανική γωνία σύνδεσης 12.6x16.5mm	4 pcs τμχ
alternatively εναλλακτικά 125-13-165-00 113-13-170-00		Crimp corner cleat 12.6x16.7mm Πρεσσαριστή γωνία σύνδεσης 12.6x16.7mm	4 pcs τμχ
125-13-535-00		Mechanical corner 12.6x53.5mm Μηχανική γωνία σύνδεσης 12.6x53.5mm	2 pcs τμχ
alternatively εναλλακτικά 125-13-535-00 113-13-536-00		Crimp corner cleat 12.6x53.6mm Πρεσσαριστή γωνία σύνδεσης 12.6x53.6mm	2 pcs τμχ
180-00-630-00		Alignment corner for M630 frame Γωνία επιπεδότηας για οδηγό M630	4 pcs τμχ
311-00-639-00		Central seal Κεντρικό στεγανωτικό	2 set σετ
470-11-839-00		Metal Pin For Corner Connection Πείρος καρφιωτών γωνιών	113-09-183-00 & 11313-170-00 2 pins/corner πείροι/γωνία 113-13-536-00 4 pins/corner πείροι/γωνία
660-00-631-00		Sash spacer for M630 Αποστατικό κύλισης για M630	16 pcs τμχ
660-00-632-00		Porthole chamber barrier for M630 Φραγμός θαλάμου οδηγού για M630	6 pcs τμχ
660-00-633-00		Polyamide porthole barrier for M630 Φραγμός πολυαμιδίου οδηγού για M630	6 pcs τμχ
660-00-634-00		Porthole chamber barrier for M630 Φραγμός θαλάμου οδηγού για M630	3 pcs τμχ
660-44-088-03		Water-drainage anti-return cover Καπάκι απορροής με αντεπιστροφή	1 pcs τμχ / 200 mm
620-69-306-xx		Brush weatherstripping pile trifen 6mm Βουρτσάκι trifen 6mm	4Fw+ 2 Fh
620-69-106-xx		Brush weatherstripping pile 6mm Βουρτσάκι 6mm	5Fw+ 14Fh

3	Four-sash meeting stile sliding window Τετράφυλλο φιλητό συρόμενο
---	---

Code Κωδικός	Accessory Εξάρτημα	Description Περιγραφή	Quantity Ποσότητα
Sash accessories Εξαρτήματα φύλλου			
660-00-636-00		PVC for M630 interlocking profile PVC γάντζου για M630	(Fh -144.5mm) 4 pcs τμχ.
113-09-183-00		Crimp corner cleat 8.6x18.3mm Πρεσσαριστή γωνία σύνδεσης 8.6x18.3mm	32 pcs τμχ
311-00-632-00		Weathering profile end caps set for right sliding typology M630 Σετ ταπών γάντζου για δεξιά συρόμενο M630	1 set
311-00-633-00		Weathering profile end caps set for left sliding typology M630 Σετ ταπών γάντζου για αριστερά συρόμενο M630	1 set
311-00-636-00		Adjoining profile end caps set for meeting stile typology M630 Σετ ταπών μπινι για φιλητή ένωση M630	1 set
610-01-630-XX		Kit of internal-external handle Κιτ εσωτερικής-εξωτερικής χειρολαβής	3 pcs τμχ
610-03-630-xx		Kit of internal-external handle without lock Κιτ εσωτερικής-εξωτερικής χειρολαβής M630 χωρίς κλειδωμα	1 pcs τμχ
660-00-637-00		Setting block spacer Αποστατικό κλειδαριάς	1τμχ ανά κλειδωμα/ 1 piece per locking point
660-00-637-10		Setting block spacer for adjoining profile Αποστατικό κλειδαριάς φιλητού	1τμχ ανά κλειδωμα/ 1 piece per locking point
660-62-521-03		External Stopper 20 mm Εξωτερικό στοπ 20mm	2 pcs τμχ
311-00-638-00		Sealing end cap for sash locking side Μπροστινή ταπα στεγανωσης φυλλου	2 pcs τμχ
290-00-004-00		Setting block 4mm Τακάκι 4mm	28 pcs τμχ
290-00-005-00		Setting block 5mm Τακάκι 5mm	28 pcs τμχ
200-09-004-01		Glazing gasket 4mm EPDM Ελαστικό σφίνα 4mm EPDM	8 Sh 8 Sw
200-06-860-01		Outside glazing gasket plugged 3mm Ελαστικό τζαμιού κουμπωτό 3mm EPDM	8 Sh 8 Sw
220-31-230-03		Foam gasket for upholding glazing bead Αφρώδες ελαστικό συγκράτησης για πηχάκια	8 Sh 8 Sw
240-63-134-03		Gasket for meeting stile typology M630 Ελαστικό φιλητής ένωσης M630	1 Sh
600-00-630-00		Rollers for M630 Ράουλο για M630	8 pcs τμχ

4 Four-sash meeting stile sliding window with fixed
Τετράφυλλο φιλητό συρόμενο με σταθερά

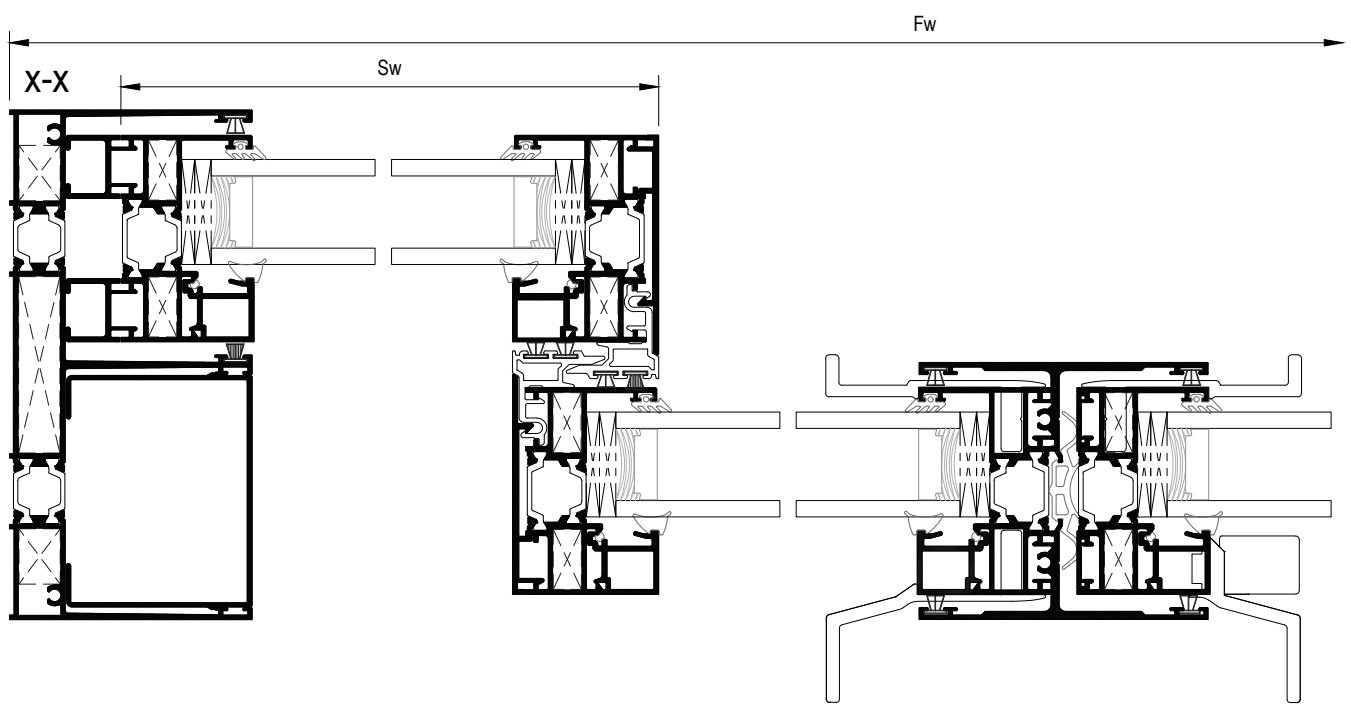
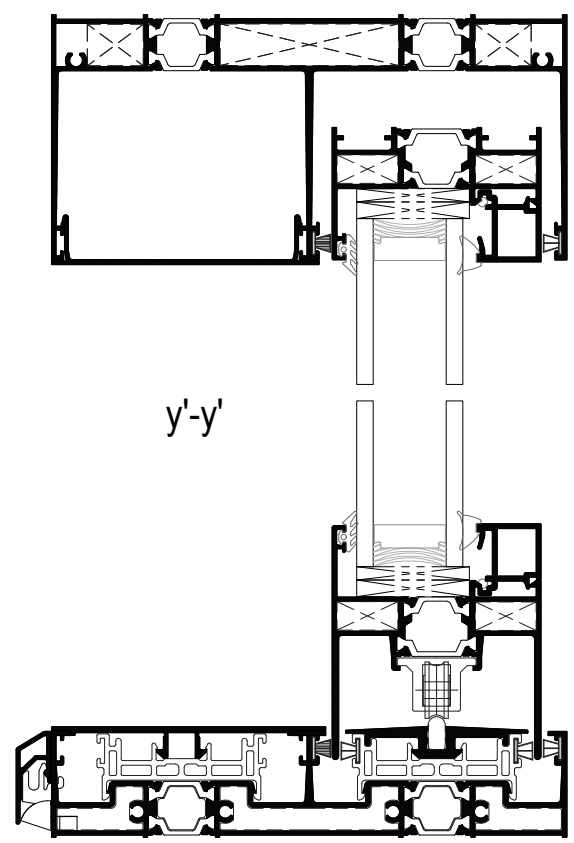
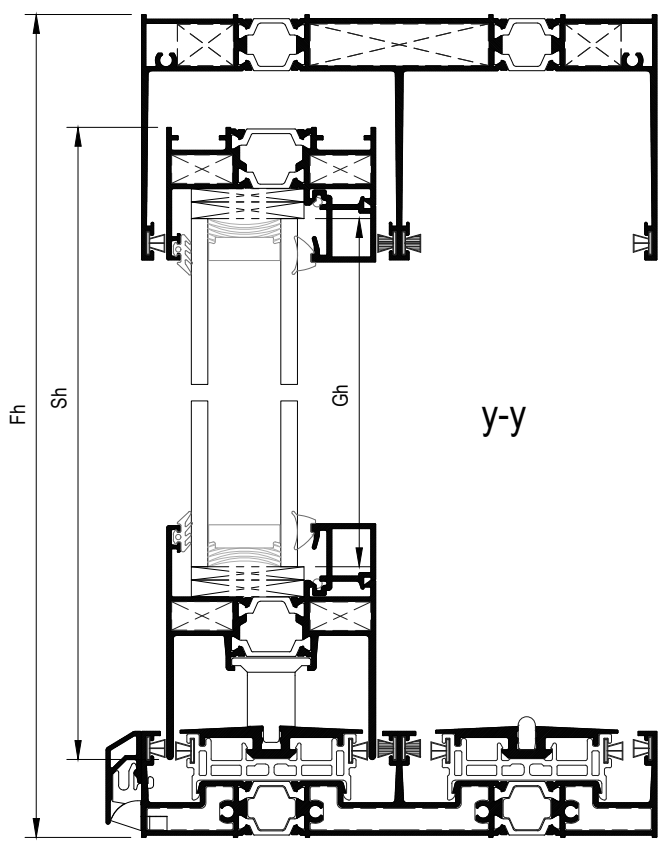
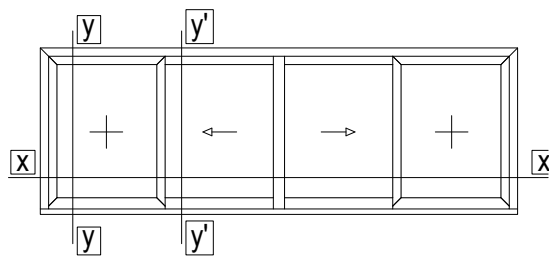

4	Four-sash meeting stile sliding window with fixed Τετράφυλλο φιλητό συρόμενο με σταθερά
---	--

Profile cuttings | Κοπές προφίλ

Description Περιγραφή	Code Κωδικός	Cutting Κοπή	Quantity Ποσότητα
Frame cuttings Κοπές κάσας			
Frame height Ύψος οδηγού	M63100	Fh - 3 mm	2 pcs τμχ
Frame width Πλάτος οδηγού	M63100	Fw	1 pcs τμχ
Frame width Πλάτος οδηγού	M63130	Fw - 40 mm	1 pcs τμχ
Additional frame width Πλάτος πρόσθετο οδηγού	M63118	Fw/4 + 4 mm	2 pcs τμχ
Additional frame width Πλάτος πρόσθετο οδηγού	M63118	Fw - 151 mm	1 pcs τμχ
Cap profile for fix sash width Πλάτος σταθερό καπάκι οδηγού M63135	M63135	Fw/2 - 74.6 mm	1 pcs τμχ
Cover frame cap height Ύψος για καπάκι οδηγού	M63133	Fh - 50 mm	2 pcs τμχ
Cover frame cap width Πλάτος για καπάκι οδηγού	M63116	Fw/2 - 74.6 mm	1 pcs τμχ
Drainage cover profile width Πλάτος για καπάκι απορροών οδηγού	M63141	Fw - 148 mm	1 pcs τμχ

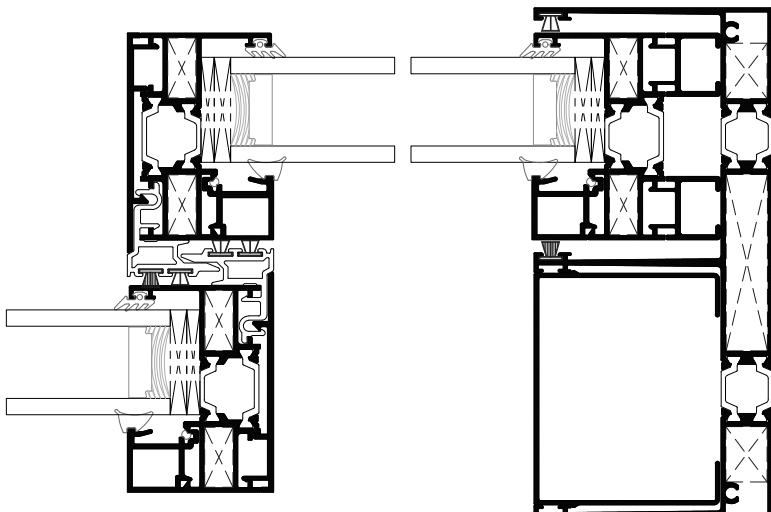

4	Four-sash meeting stile sliding window with fixed Τετράφυλλο φιλητό συρόμενο με σταθερά
---	--

Profile cuttings Κοπές προφίλ			
Description Περιγραφή	Code Κωδικός	Cutting Κοπή	Quantity Ποσότητα
Sash cuttings Κοπές φύλλου			
Sash height Ύψος φύλλου	M63103	 Fh - 88 mm	8 pcs τμχ
Sash width Πλάτος φύλλου	M63103	 Fw/4 - 0.8 mm	4 pcs τμχ
Sash width Πλάτος φύλλου	M63104	 Fw/4 + 60.4 mm extra milling 30.5mm	4 pcs τμχ
Glazing bead height Ύψος για πηχάκι	M63006	 Fh - 169.4 mm	4 pcs τμχ
Glazing bead to handle height Ύψος για πηχάκι στο ύψος της χειρολαβής	M63006	 GB ₁ = H - 194.6 mm + GB ₂ = Fh - H - 174.6 mm	"H" is for the height of the middle of handle machining 4+4 pcs τμχ
Glazing bead width Πλάτος για πηχάκι	M63006	 Fw/4 - 48 mm	8 pcs τμχ
Additional profile height Ύψος για πρόσθετο φύλλου	M63007	 Fh - 88 mm	6 pcs τμχ
Weathering cover height Ύψος για καπάκι γάντζου	M63117	 Fh - 135 mm	2 pcs τμχ
Weathering cover height Ύψος για καπάκι γάντζου	M63117	 Fh - 106 mm	2 pcs τμχ
Adjoining profile height Ύψος για μπινί	M63134	 Fh - 120 mm	2 pcs τμχ
Additional profile height Ύψος για πρόσθετο φύλλου	M63136	 Fh - 101 mm	4 pcs τμχ
Glass cuttings Κοπές υάλωσης			
Glass unit height Ύψος υαλοπίνακα		Fh - 144 mm	4 pcs τμχ
Glass unit width Πλάτος υαλοπίνακα		Fw/4 - 56 mm	

4	Four-sash meeting stile sliding window with fixed Τετράφυλλο φιλητό συρόμενο με σταθερά
---	--

List of accessories | Λίστα εξαρτημάτων

Code Κωδικός	Accessory Εξάρτημα	Description Περιγραφή	Quantity Ποσότητα
Frame accessories Εξαρτήματα κάσας			
660-00-613-00		Inox railing guide Ανοξείδωτος οδηγός	Fw - 151 mm 1pcs/τμχ
660-00-630-00		Frame PVC for M630 PVC οδηγού για M630	Fw - 40 mm x 2pcs
311-00-631-00		Pair of straight cap frame connectors for M630 Ζεύγος τάπων σόκορης σύνδεσης οδηγού για M630	1 pair ζεύγος
125-13-165-00		Mechanical corner 12.6x16.5mm Μηχανική γωνία σύνδεσης 12.6x16.5mm	4 pcs τμχ
alternatively εναλλακτικά 125-13-165-00 113-13-170-00		Crimp corner cleat 12.6x16.7mm Πρεσσαριστή γωνία σύνδεσης 12.6x16.7mm	4 pcs τμχ
125-13-535-00		Mechanical corner 12.6x53.5mm Μηχανική γωνία σύνδεσης 12.6x53.5mm	2 pcs τμχ
alternatively εναλλακτικά 125-13-535-00 113-13-536-00		Crimp corner cleat 12.6x53.6mm Πρεσσαριστή γωνία σύνδεσης 12.6x53.6mm	2 pcs τμχ
470-11-839-00		Metal Pin For Corner Connection Πείρος καρφωτών γωνιών	113-09-183-00 & 11313-170-00 2 pins/corner πείροι/γωνία 113-13-536-00 4 pins/corner πείροι/γωνία
180-00-630-00		Alignment corner for M630 frame Γωνία επιπεδότης για οδηγό M630	4 pcs τμχ
311-00-639-00		Central seal Κεντρικό στεγανωτικό	2 set σετ
660-00-631-00		Sash spacer for M630 Αποστατικό κύλισης για M630	16 pcs τμχ
660-00-632-00		Porthole chamber barrier for M630 Φραγμός θαλάμου οδηγού για M630	6 pcs τμχ
660-00-633-00		Polyamide porthole barrier for M630 Φραγμός πολυαμιδίου οδηγού για M630	6 pcs τμχ
660-00-634-00		Porthole chamber barrier for M630 Φραγμός θαλάμου οδηγού για M630	3 pcs τμχ
660-44-088-03		Water-drainage anti-return cover Καπάκι απορροής με αντεπιστροφή	1 pcs τμχ / 200 mm
311-00-736-03		Clip for bottom track water drainage Κλιπ για την απορροή του κάτω οδηγού	1 pcs τμχ / 300 mm





4	Four-sash meeting stile sliding window with fixed Τετράφυλλο φιλητό συρόμενο με σταθερά
---	--

List of accessories | Λίστα εξαρτημάτων

Code Κωδικός	Accessory Εξάρτημα	Description Περιγραφή	Quantity Ποσότητα
Sash accessories Εξαρτήματα φύλλου			
660-00-636-00		PVC for M630 interlocking profile PVC γάντζου για M630	Fh -144.5mm 2pcs Fh -106mm 2pcs
113-09-183-00		Crimp corner cleat 8.6x18.3mm Πρεσσαριστή γωνία σύνδεσης 8.6x18.3mm	16 pcs τμχ
311-00-632-00		Weathering profile end caps set for right sliding typology M630 Σετ ταπών γάντζου για δεξιά συρόμενο M630	1 set
311-00-633-00		Weathering profile end caps set for left sliding typology M630 Σετ ταπών γάντζου για αριστερά συρόμενο M630	1 set
311-00-636-00		Adjoining profile end caps set for meeting stile typology M630 Σετ ταπών μπινί για φιλητή ένωση M630	1 set
610-01-630-XX		Kit of internal-external handle Κιτ εσωτερικής-εξωτερικής χειρολαβής	1 pcs τμχ
610-03-630-xx		Kit of internal-external handle without lock Κιτ εσωτερικής-εξωτερικής χειρολαβής M630 χωρίς κλειδίωμα	1 pcs τμχ
600-00-632-00		Spacer for M630 fixed sash Αποστάτης σταθερού φύλλου M630	3τμχ ανά σταθερό φύλλο 3 pieces per fixed sash
660-00-637-10		Setting block spacer for adjoining profile Αποστατικό κλειδαριάς φιλητού	1τμχ ανά κλειδίωμα/ 1 piece per locking point
660-62-521-03		External Stopper 20 mm Εξωτερικό στοπ 20mm	2 pcs τμχ
290-00-004-00		Setting block 4mm Τακάκι 4mm	28 pcs τμχ
290-00-005-00		Setting block 5mm Τακάκι 5mm	28 pcs τμχ
200-09-004-01		Glazing gasket 4mm EPDM Ελαστικό σφίνα 4mm EPDM	8 Sh 8 Sw
200-06-860-01		Outside glazing gasket plugged 3mm Ελαστικό τζαμιού κουμπωτό 3mm EPDM	8 Sh 8 Sw
220-31-230-03		Foam gasket for upholding glazing bead Αφρώδες ελαστικό συγκράτησης για πηχάκια	8 Sh 8 Sw

4	<p>Four-sash meeting stile sliding window with fixed</p> <p>Τετράφυλλο φιλητό συρόμενο με σταθερά</p>
---	---

List of accessories | Λίστα εξαρτημάτων

Code Κωδικός	Accessory Εξάρτημα	Description Περιγραφή	Quantity Ποσότητα
Sash accessories Εξαρτήματα φύλλου			
240-63-134-03		Gasket for meeting stile typology M630 Ελαστικό φιλητής ένωσης M630	1 Sh
620-69-306-xx		Brush weatherstripping pile triffin 6mm Βουρτσάκι triffin 6mm	3 Fw+ 2 Fh
620-69-106-xx		Brush weatherstripping pile 6mm Βουρτσάκι 6mm	6 Fw+ 14Fh
600-00-630-00		Rollers for M630 Ράουλο για M630	8 pcs τμχ

5 Three-sash sliding window
Τρίφυλλο επάλληλο συρόμενο

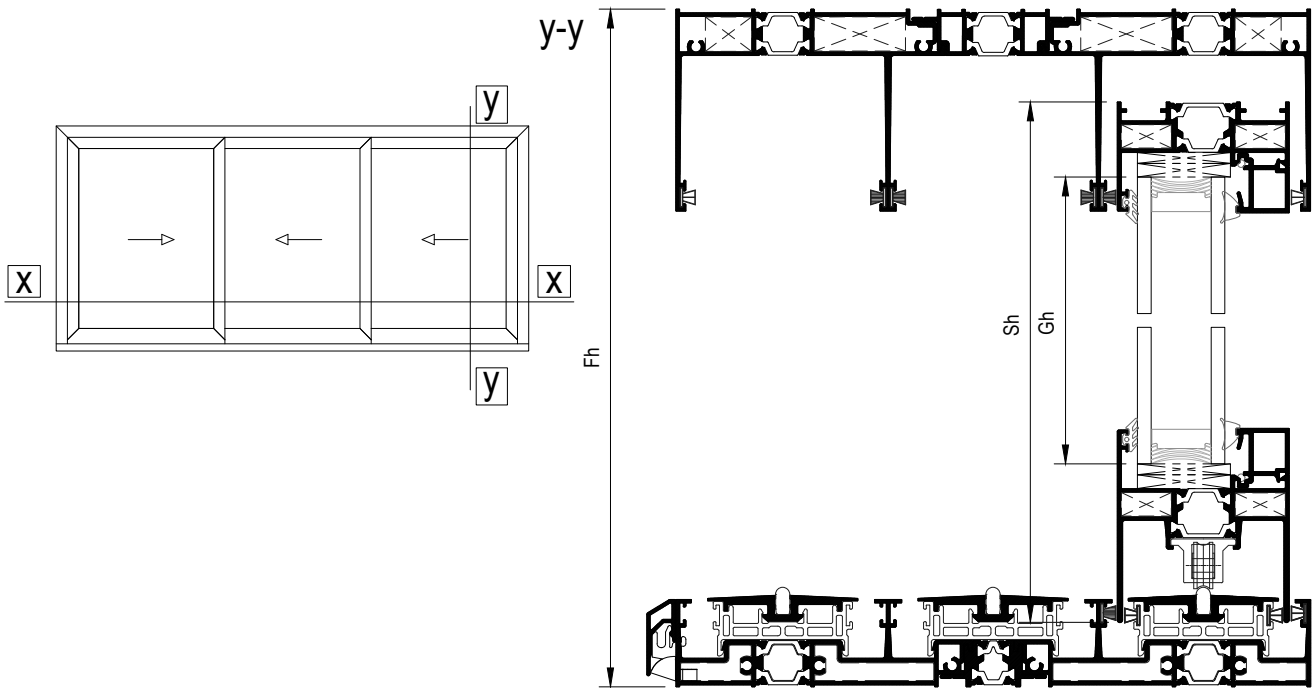

X-X

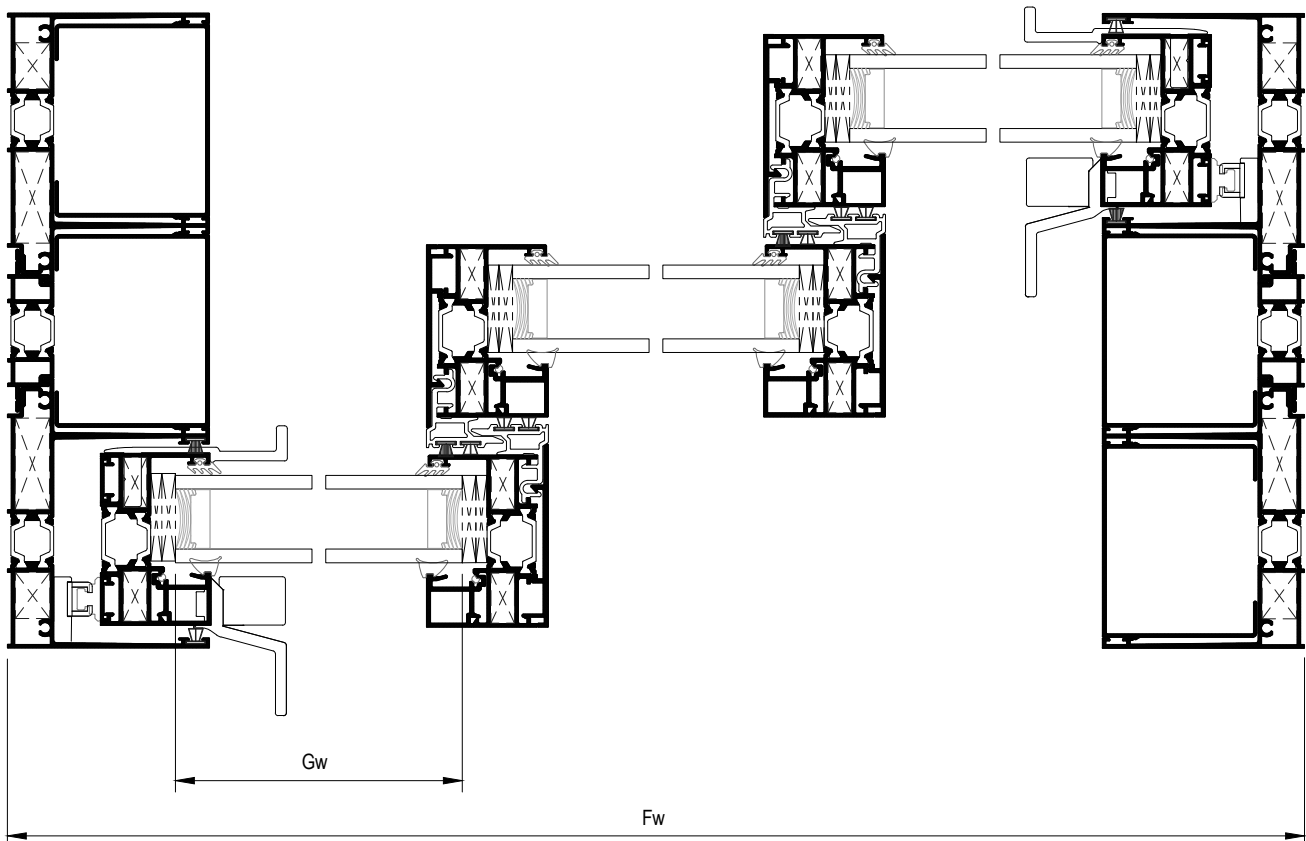













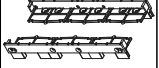



5	Three-sash sliding window Τρίφυλλο επάλληλο συρόμενο
---	--

Profile cuttings Κοπές προφίλ			
Description Περιγραφή	Code Κωδικός	Cutting Κοπή	Quantity Ποσότητα
Frame cuttings Κοπές κάσας			
Frame height Ύψος οδηγού	M63102	+	2+2 pcs τμχ
Frame height Ύψος οδηγού	M63128	+	1+1 pcs τμχ
Frame width Πλάτος οδηγού	M63102		2 pcs τμχ
Frame width Πλάτος οδηγού	M63128		1 pcs τμχ
Frame width Πλάτος οδηγού	M63126		2 pcs τμχ
Frame width Πλάτος οδηγού	M63120	<div style="display: flex; flex-direction: column; align-items: center;"> <div style="margin-bottom: 2px;"></div> <div style="margin-bottom: 2px;"></div> <div style="margin-bottom: 2px;"></div> <div style="margin-bottom: 2px;"></div> <div style="margin-top: 10px;">OR if subsil is used</div> </div>	1 pcs τμχ 1 pcs τμχ 1 pcs τμχ 1 pcs τμχ OR 1 pcs τμχ
Additional frame width Πλάτος πρόσθετο οδηγού	M63118		2 pcs τμχ
Additional frame width Πλάτος πρόσθετο οδηγού	M63118		1 pcs τμχ
Cover frame cap height Ύψος για καπάκι οδηγού	M63133		4 pcs τμχ
Drainage cover profile width Πλάτος για καπάκι απορροών οδηγού	M63141		1 pcs τμχ

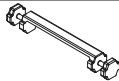
5	Three-sash sliding window Τρίφυλλο επάλληλο συρόμενο
---	--

Profile cuttings Κοπές προφίλ			
Description Περιγραφή	Code Κωδικός	Cutting Κοπή	Quantity Ποσότητα
Sash cuttings Κοπές φύλλου			
Sash height Ύψος φύλλου	M63103	 Fh - 88 mm	6 pcs τμχ
Sash width Πλάτος φύλλου	M63103	 Fw/3 + 1.7 mm	3 pcs τμχ
Sash width Πλάτος φύλλου	M63104	 Fw/3 + 62.7 mm extra miling 30.5mm	3 pcs τμχ
Glazing bead height Ύψος για πηχάκι	M63006	 Fh - 169.4 mm	4 pcs τμχ
Glazing bead to handle height Ύψος για πηχάκι στο ύψος της χειρολαβής	M63006	 GB ₁ = H - 194.6 mm + GB ₂ = Fh - H - 174.6 mm	2+2 pcs τμχ
Glazing bead width Πλάτος για πηχάκι	M63006	 Fw/3 - 45.5 mm	6 pcs τμχ
Additional profile height Ύψος για πρόσθετο φύλλου	M63007	 Fh - 88 mm	4 pcs τμχ
Weathering cover height Ύψος για καπάκι γάντζου	M63117	 Fh - 135 mm	4 pcs τμχ
Glass cuttings Κοπές υάλωσης			
Glass unit height Ύψος υαλοπίνακα		Fh - 144 mm	3 pcs τμχ
Glass unit width Πλάτος υαλοπίνακα		Fw/3 - 53.5 mm	

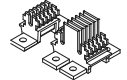
5	Three-sash sliding window Τρίφυλλο επάλληλο συρόμενο
---	---













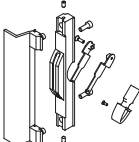

List of accessories Λίστα εξαρτημάτων			
Code Κωδικός	Accessory Εξάρτημα	Description Περιγραφή	Quantity Ποσότητα
Frame accessories Εξαρτήματα κάσας			
660-00-613-00		Inox railing guide Ανοξείδωτος οδηγός	Fw - 95.5mm x 2pcs Fw - 148mm x 1pcs
660-00-630-00		Frame PVC for M630 PVC οδηγού για M630	Fw - 40 mm x 3
311-00-634-00		Pair of straight cap 3-sash frame connectors for M630 Ζεύγος τάπων σόκορης σύνδεσης τριπλού οδηγού για M630	1 pair ζεύγος
125-13-165-00		Mechanical corner 12.6x16.5mm Μηχανική γωνία σύνδεσης 12.6x16.5mm	4 pcs τμχ
alternatively εναλλακτικά 125-13-165-00 113-13-170-00		Crimp corner cleat 12.6x16.7mm Πρεσσαριστή γωνία σύνδεσης 12.6x16.7mm	4 pcs τμχ
125-13-330-00		Mechanical corner 12.6x33mm Μηχανική γωνία σύνδεσης 12.6x33mm	4 pcs τμχ
alternatively εναλλακτικά 125-13-330-00 113-13-335-00		Crimp corner cleat 12.6x33.3mm Πρεσσαριστή γωνία σύνδεσης 12.6x33.3mm	4 pcs τμχ
470-11-839-00		Metal Pin For Corner Connection Πείρος καρφωτών γωνιών	113-09-183-00 & 113-13-170-00 2 pins/corner πείροι/γωνία 113-13-335-00 4 pins/corner πείροι/γωνία
180-00-630-00		Alignment corner for M630 frame Γωνία επιπεδότητας για οδηγό M630	4 pcs τμχ
660-00-631-00		Sash spacer for M630 Αποστατικό κύλισης για M630	13 pcs τμχ
660-00-632-00		Porthole chamber barrier for M630 Φραγμός θαλάμου οδηγού για M630	4 pcs τμχ
660-00-633-00		Polyamide porthole barrier for M630 Φραγμός πολυαμιδίου οδηγού για M630	9 pcs τμχ
660-00-635-00		Porthole chamber barrier for M630 Φραγμός θαλάμου οδηγού για M630	4 pcs τμχ
660-44-088-03		Water-drainage anti-return cover Καπάκι απορροής με αντεπιστροφή	1 pcs τμχ / 200 mm
620-69-306-xx		Brush weatherstripping pile triffin 6mm Βουρτσάκι triffin 6mm	7Fw+ 2Fh
311-00-639-00		Central seal Κεντρικό στεγανωτικό	2 set σετ
311-00-736-03		Clip for bottom track water drainage Κλιπ για την απορροή του κάτω οδηγού	1 pcs τμχ / 300 mm

5	Three-sash sliding window Τρίφυλλο επάλληλο συρόμενο
---	--

List of accessories | Λίστα εξαρτημάτων

Code Κωδικός	Accessory Εξάρτημα	Description Περιγραφή	Quantity Ποσότητα
-----------------	-----------------------	--------------------------	----------------------

Sash accessories | Εξαρτήματα φύλλου

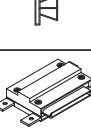
660-00-636-00		PVC for M630 interlocking profile PVC γάντζου για M630	(Fh -144.5mm) 4 pcs τμχ.
113-09-183-00		Crimp corner cleat 8.6x18.3mm Πρεσσαριστή γωνία σύνδεσης 8.6x18.3mm	24 pcs τμχ
600-00-630-00		Rollers for M630 Ράουλο για M630	6 pcs τμχ
311-00-632-00 <small>left αριστερά συρόμενο 311-00-633-00</small>		Weathering profile end caps set for right sliding typology M630 Σετ ταπών γάντζου για δεξιά συρόμενο M630	2 set
610-01-630-XX		Kit of internal-external handle Κιτ εσωτερικής-εξωτερικής χειρολαβής	2 pcs τμχ
660-00-637-00		Setting block spacer Αποστατικό κλειδαριάς	1τμχ ανά κλειδωμα/ 1 piece per locking point
660-62-521-03		External Stopper 20 mm Εξωτερικό στοπ 20mm	2 pcs τμχ
311-00-638-00		Sealing end cap for sash locking side Μπροστινή ταπα στεγάνωση φυλλου	2 pcs τμχ
290-00-004-00		Setting block 4mm Τακάκι 4mm	21 pcs τμχ
290-00-005-00		Setting block 5mm Τακάκι 5mm	21 pcs τμχ
200-09-004-01		Glazing gasket 4mm EPDM Ελαστικό σφήνα 4mm EPDM	6 Sh 6 Sw
200-06-860-01		Outside glazing gasket plugged 3mm Ελαστικό τζαμιού κουμπωτό 3mm EPDM	6 Sh 6 Sw
220-31-230-03		Foam gasket for upholding glazing bead Αφρώδες ελαστικό συγκράτησης για πηχάκια	6 Sh 6 Sw
620-69-106-xx		Brush weatherstripping pile 6mm Βουρτσάκι 6mm	7Fw+ 10Fh
660-00-638-00		Bridge drainage for M630 multi-track Γέφυρα απορροών για πολλαπλό οδηγό M630	3 pcs τμχ

6

Three-sash parallel sliding window with one fixed
Τρίφυλλο επάλληλο συρόμενο με σταθερό

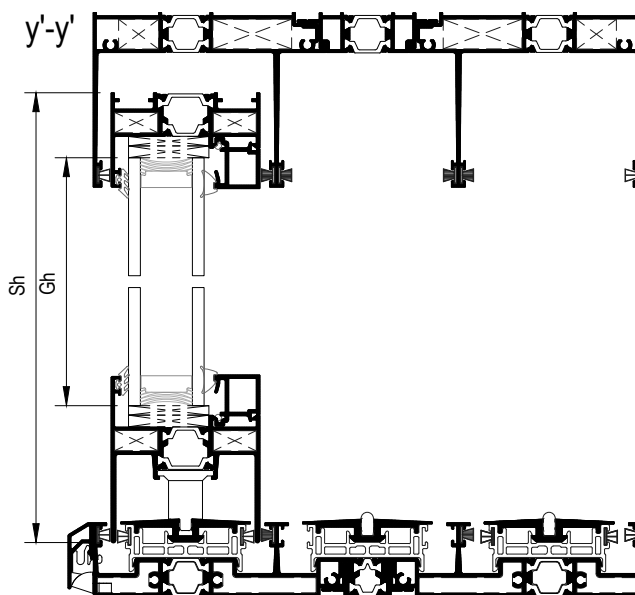
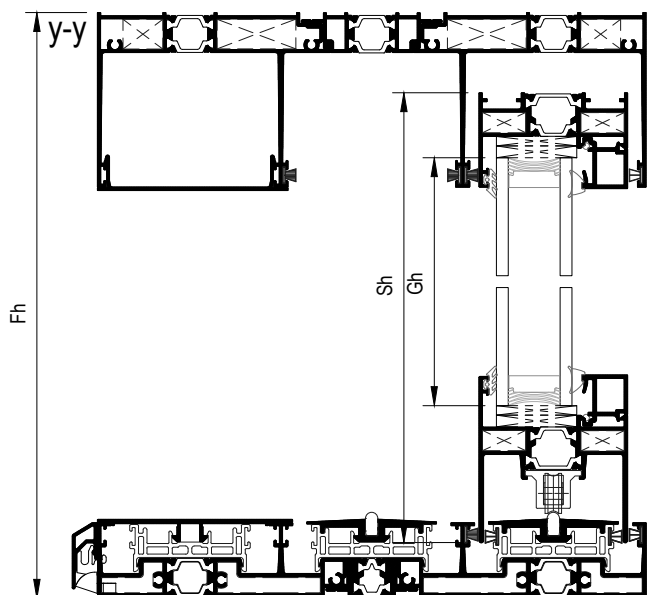
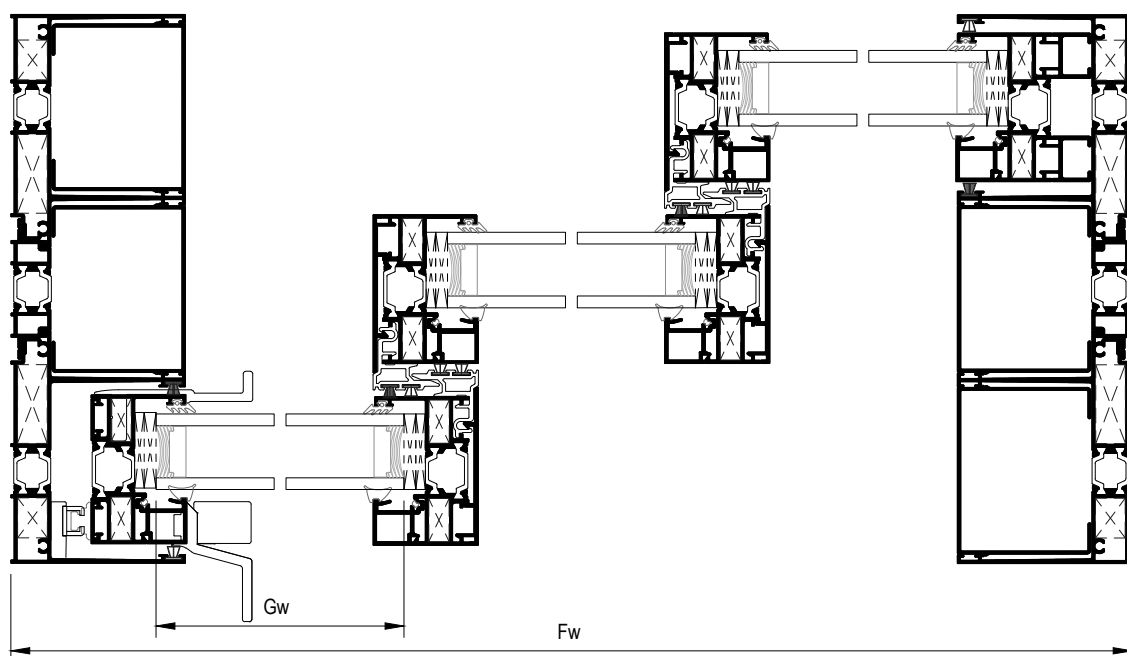
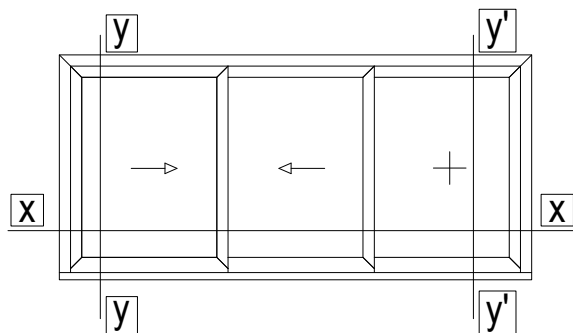

6	Three-sash parallel sliding window with one fixed Τρίφυλλο επάλληλο συρόμενο με σταθερό
---	--

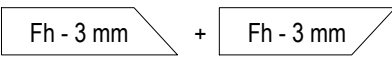
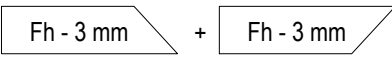
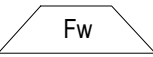
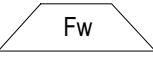
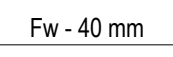
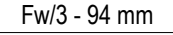
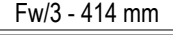
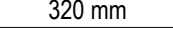
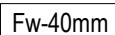
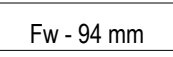
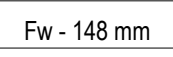
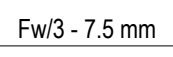
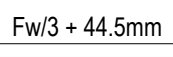
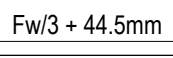
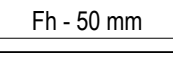
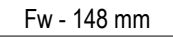
Profile cuttings Κοπές προφίλ			
Description Περιγραφή	Code Κωδικός	Cutting Κοπή	Quantity Ποσότητα
Frame cuttings Κοπές κάσας			
Frame height Ύψος οδηγού	M63102		2+2 pcs τμχ
Frame height Ύψος οδηγού	M63128		1+1 pcs τμχ
Frame width Πλάτος οδηγού	M63102		2 pcs τμχ
Frame width Πλάτος οδηγού	M63128		1 pcs τμχ
Frame width Πλάτος οδηγού	M63126		2 pcs τμχ
Frame width Πλάτος οδηγού	M63120	    OR  if subsil is used	1 pcs τμχ 1 pcs τμχ 1 pcs τμχ 1 pcs τμχ OR 1 pcs τμχ
Additional frame width Πλάτος πρόσθετο οδηγού	M63118		1 pcs τμχ
Additional frame width Πλάτος πρόσθετο οδηγού	M63118		1 pcs τμχ
Additional frame width Πλάτος πρόσθετο οδηγού	M63118		1 pcs τμχ
Cap profile for fix sash width Πλάτος σταθερό καπάκι οδηγού	M63135		1 pcs τμχ
Upper cap profile for fix sash width Πλάτος άνω σταθερό καπάκι οδηγού	M63116		1 pcs τμχ
Cover frame cap height Ύψος για καπάκι οδηγού	M63133		4 pcs τμχ
Drainage cover profile width Πλάτος για καπάκι απορροών οδηγού	M63141		1 pcs τμχ

6	Three-sash parallel sliding window with one fixed Τρίφυλλο επάλληλο συρόμενο με σταθερό
---	---

Profile cuttings Κοπές προφίλ			
Description Περιγραφή	Code Κωδικός	Cutting Κοπή	Quantity Ποσότητα
Sash cuttings Κοπές φύλλου			
Sash height Ύψος φύλλου	M63103	 Fh - 88 mm	6 pcs τμχ
Sash width Πλάτος φύλλου	M63103	 Fw/3 + 1.7 mm	3 pcs τμχ
Sash width Πλάτος φύλλου	M63104	 Fw/3 + 62.7 mm extra milling 30.5mm	3 pcs τμχ
Glazing bead height Ύψος για πηχάκι	M63006	 Fh - 169.4 mm	5 pcs τμχ
Glazing bead to handle height Ύψος για πηχάκι στο ύψος της χειρολαβής	M63006	 GB ₁ = H - 194.6 mm + GB ₂ = Fh - H - 174.6 mm	1+1 pcs τμχ
Glazing bead width Πλάτος για πηχάκι	M63006	 Fw/3 - 45.5 mm	6 pcs τμχ
Additional profile height Ύψος για πρόσθετο φύλλου	M63007	 Fh - 88 mm	2 pcs τμχ
Weathering cover height Ύψος για καπάκι γάντζου	M63117	 Fh - 135 mm	3 pcs τμχ
Weathering cover height Ύψος για καπάκι γάντζου	M63117	 Fh - 106 mm	1 pcs τμχ
Additional profile height Ύψος για πρόσθετο φύλλου	M63136	 Fh - 101 mm	2 pcs τμχ
Glass cuttings Κοπές υάλωσης			
Glass unit height Ύψος υαλοπίνακα		Fh - 144 mm	3 pcs τμχ
Glass unit width Πλάτος υαλοπίνακα		Fw/3 - 53.5 mm	

6	Three-sash parallel sliding window with one fixed Τρίφυλλο επάλληλο συρόμενο με σταθερό
----------	--

List of accessories Λίστα εξαρτημάτων			
Code Κωδικός	Accessory Εξάρτημα	Description Περιγραφή	Quantity Ποσότητα
Frame accessories Εξαρτήματα κάσας			
660-00-613-00		Inox railing guide Ανοξείδωτος οδηγός	Fw - 95.5mm x1pcs Fw - 148mm x1pcs
660-00-630-00		Frame PVC for M630 PVC οδηγού για M630	Fw - 40 mm x 3
311-00-634-00		Pair of straight cap 3-sash frame connectors for M630 Ζεύγος τάπων σόκορης σύνδεσης τριπλού οδηγού για M630	1 pair ζεύγος
125-13-165-00		Mechanical corner 12.6x16.5mm Μηχανική γωνία σύνδεσης 12.6x16.5mm	4 pcs τμχ
alternatively εναλλακτικά 125-13-165-00 113-13-170-00		Crimp corner cleat 12.6x16.7mm Πρεσσαριστή γωνία σύνδεσης 12.6x16.7mm	4 pcs τμχ
125-13-330-00		Mechanical corner 12.6x33mm Μηχανική γωνία σύνδεσης 12.6x33mm	4 pcs τμχ
alternatively εναλλακτικά 125-13-330-00 113-13-335-00		Crimp corner cleat 12.6x33.3mm Πρεσσαριστή γωνία σύνδεσης 12.6x33.3mm	4 pcs τμχ
180-00-630-00		Alignment corner for M630 frame Γωνία επιπεδότηας για οδηγό M630	4 pcs τμχ
311-00-639-00		Central seal Κεντρικό στεγανωτικό	2 set σετ
470-11-839-00		Metal Pin For Corner Connection Πείρος καρφωτών γωνιών	113-09-183-00 & 113-13-170-00 2 pins/corner πείροι/γωνία 113-13-335-00 4 pins/corner πείροι/γωνία
660-00-631-00		Sash spacer for M630 Αποστατικό κύλισης για M630	13 pcs τμχ
660-00-632-00		Porthole chamber barrier for M630 Φραγμός θαλάμου οδηγού για M630	4 pcs τμχ
660-00-633-00		Polyamide porthole barrier for M630 Φραγμός πολυαμιδίου οδηγού για M630	9 pcs τμχ
660-00-635-00		Porthole chamber barrier for M630 Φραγμός θαλάμου οδηγού για M630	4 pcs τμχ
660-44-088-03		Water-drainage anti-return cover Καπάκι απορροής με αντεπιστροφή	1 pcs τμχ / 200 mm
620-69-306-xx		Brush weatherstripping pile trifin 6mm Βουρτσάκι trifin 6mm	6Fw+ 2Fh
311-00-736-03		Clip for bottom track water drainage Κλιπ για την απορροή του κάτω οδηγού	1 pcs τμχ / 300 mm

6	Three-sash parallel sliding window with one fixed Τρίφυλλο επάλληλο συρόμενο με σταθερό
---	--

List of accessories | Λίστα εξαρτημάτων

Code Κωδικός	Accessory Εξάρτημα	Description Περιγραφή	Quantity Ποσότητα
-----------------	-----------------------	--------------------------	----------------------

Sash accessories | Εξαρτήματα φύλλου

660-00-636-00		PVC for M630 interlocking profile PVC γάντζου για M630	(Fh -144.5mm) 3 pcs τμχ. (Fh -106mm) 1 pcs τμχ.
113-09-183-00		Crimp corner cleat 8.6x18.3mm Πρεσσαριστή γωνία σύνδεσης 8.6x18.3mm	24 pcs τμχ
600-00-630-00		Rollers for M630 Ράουλο για M630	4 pcs τμχ
600-00-632-00		Spacer for M630 fixed sash Αποστάτης σταθερού φύλλου M630	3τμχ ανά σταθερό φύλλο 3 pieces per fixed sash
311-00-632-00 <small>left αριστερά συρόμενο 311-00-633-00</small>		Weathering profile end caps set for right sliding typology M630 Σετ ταπών γάντζου για δεξιά συρόμενο M630	2 set
610-01-630-XX		Kit of internal-external handle Κιτ εσωτερικής-εξωτερικής χειρολαβής	1 pcs τμχ
660-00-637-00		Setting block spacer Αποστατικό κλειδαριάς	1τμχ ανά κλειδώμα/ 1 piece per locking point
660-62-521-03		External Stopper 20 mm Εξωτερικό στοπ 20mm	2 pcs τμχ
311-00-638-00		Sealing end cap for sash locking side Μπροστινή ταπα στεγανωσης φυλλου	2 pcs τμχ
290-00-004-00		Setting block 4mm Τακάκι 4mm	21 pcs τμχ
290-00-005-00		Setting block 5mm Τακάκι 5mm	21 pcs τμχ
200-09-004-01		Glazing gasket 4mm EPDM Ελαστικό σφήνα 4mm EPDM	6 Sh 6 Sw
200-06-860-01		Outside glazing gasket plugged 3mm Ελαστικό τζαμιού κουμπωτό 3mm EPDM	6 Sh 6 Sw
220-31-230-03		Foam gasket for upholding glazing bead Αφρώδες ελαστικό συγκράτησης για πηχάκια	6 Sh 6 Sw
620-69-106-xx		Brush weatherstripping pile 6mm Βουρτσάκι 6mm	7Fw+ 10Fh
660-00-638-00		Bridge drainage for M630 multi-track Γέφυρα απορροών για πολλαπλό οδηγό M630	3 pcs τμχ

7

Two-sash sliding window with subsil
Δίφυλλο επάλληλο συρόμενο με υπόκασα

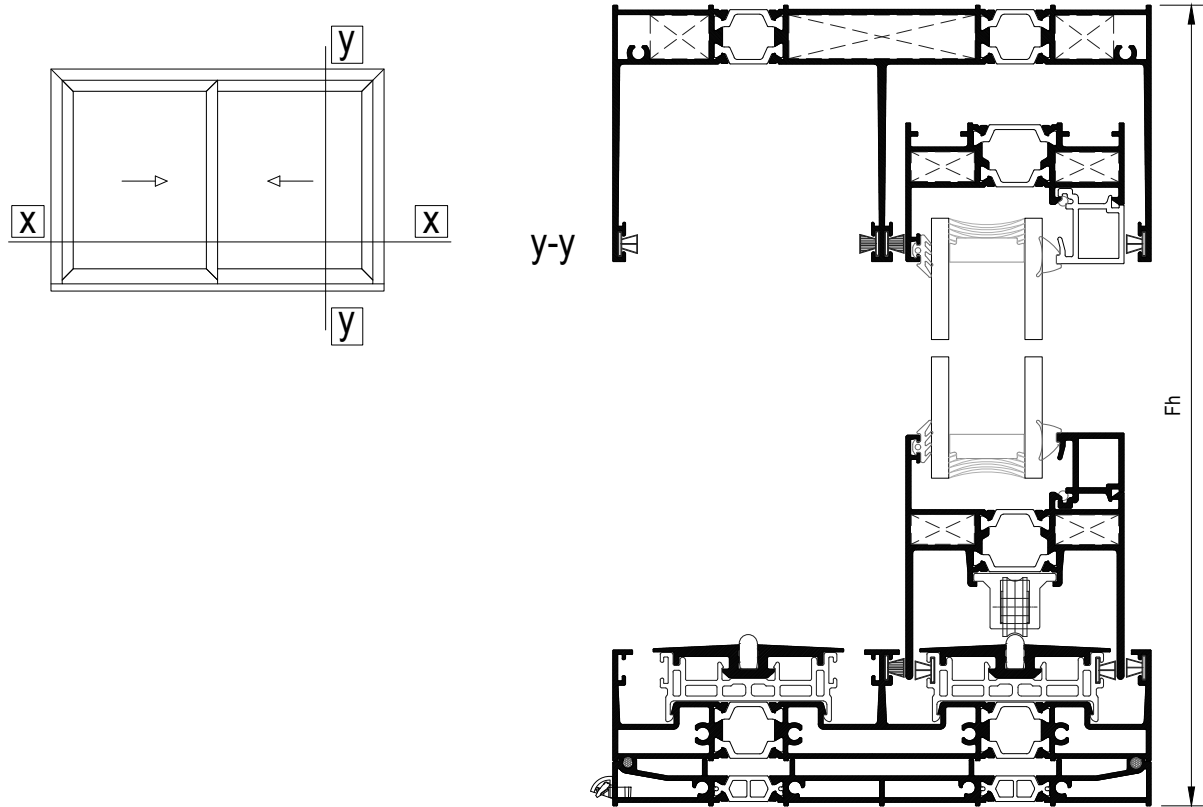

X-X

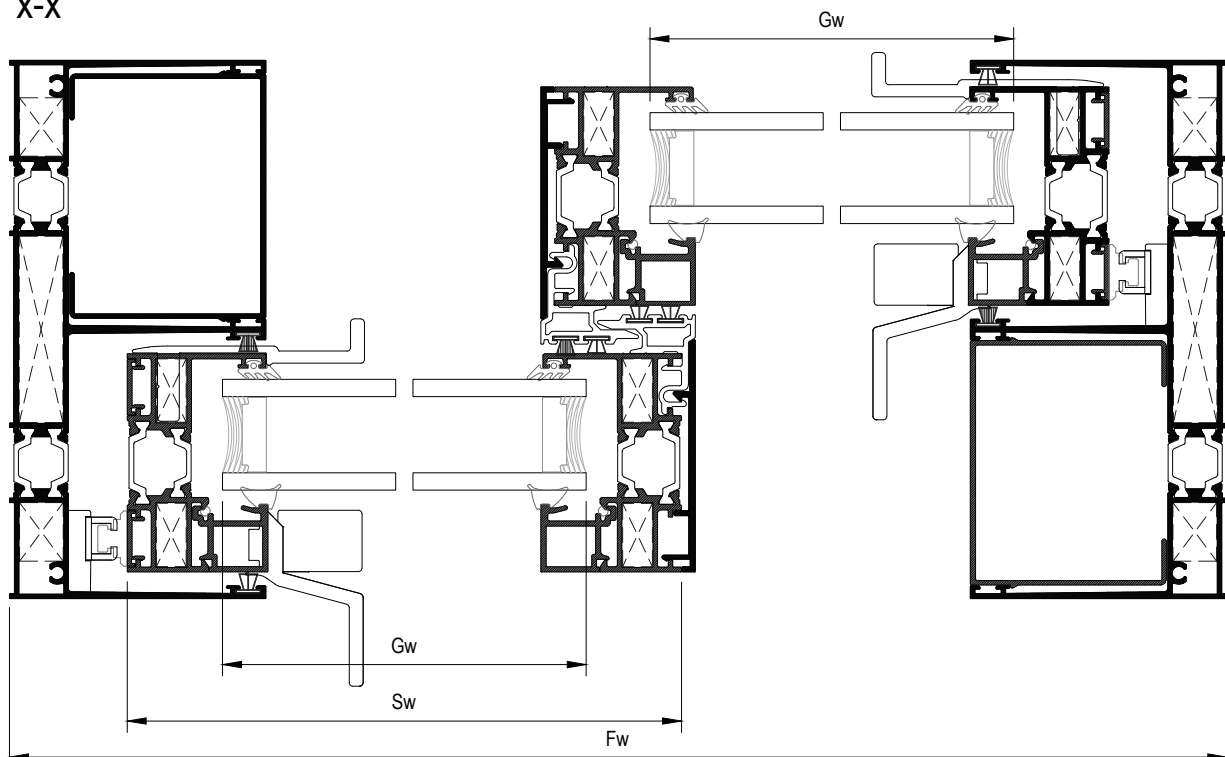

7

Two-sash sliding window with subsil
Δίφυλλο επάλληλο συρόμενο με υπόκασα

Profile cuttings | Κοπές προφίλ

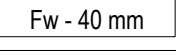
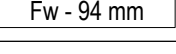
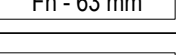
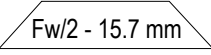
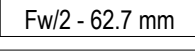
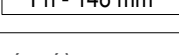
Description Περιγραφή	Code Κωδικός	Cutting Κοπή	Quantity Ποσότητα
Frame cuttings Κοπές κάσας			
Frame height Ύψος οδηγού	M63100		2 pcs τμχ
Frame width Πλάτος οδηγού	M63100		1 pcs τμχ
Frame width Πλάτος οδηγού	M63130		1 pcs τμχ
Additional frame width Πλάτος πρόσθετο οδηγού	M63118		2 pcs τμχ
Cover frame cap height Ύψος για καπάκι οδηγού	M63133		2 pcs τμχ
Subsil width Πλάτος πρόσθετης κάσας κατωκασίου	M63138		1 pcs τμχ
Sash cuttings Κοπές φύλλου			
Sash height Ύψος φύλλου	M63103		4 pcs τμχ
Sash width Πλάτος φύλλου	M63103		2 pcs τμχ
Sash width Πλάτος φύλλου	M63104		2 pcs τμχ
Glazing bead height Ύψος για πηχάκι	M63006		2 pcs τμχ
Glazing bead to handle height Ύψος για πηχάκι στο ύψος της χειρολαβής	M63006	$GB_1 = H - 207.6 \text{ mm} +$ $GB_2 = Fh - H - 174.6 \text{ mm}$	2+2 pcs τμχ
Glazing bead width Πλάτος για πηχάκι	M63006		4 pcs τμχ
Additional profile height Ύψος για πρόσθετο φύλλου	M63007		4 pcs τμχ
Weathering cover height Ύψος για καπάκι γάντζου	M63117		2 pcs τμχ
Glass cuttings Κοπές υάλωσης			
Glass unit height Ύψος υαλοπίνακα		Fh - 157 mm	2 pcs τμχ
Glass unit width Πλάτος υαλοπίνακα		Fw/2 - 71 mm	

7	Two-sash sliding window with subsil Δίφυλλο επάλληλο συρόμενο με υπόκασα
---	--

List of accessories | Λίστα εξαρτημάτων

Code Κωδικός	Accessory Εξάρτημα	Description Περιγραφή	Quantity Ποσότητα
-----------------	-----------------------	--------------------------	----------------------

Frame accessories | Εξαρτήματα κάσας

660-00-613-00		Inox railing guide Ανοξείδωτος οδηγός	Fw - 95.5 mm x 2
660-00-630-00		Frame PVC for M630 PVC οδηγού για M630	Fw - 40 mm x 2
311-00-631-00		Pair of straight cap frame connectors for M630 Ζεύγος τάπων σκόρρης σύνδεσης οδηγού για M630	1 pair ζεύγος
125-13-165-00		Mechanical corner 12.6x16.5mm Μηχανική γωνία σύνδεσης 12.6x16.5mm	4 pcs τμχ
alternatively εναλλακτικά 125-13-165-00 113-13-170-00		Crimp corner cleat 12.6x16.7mm Πρεσσαριστή γωνία σύνδεσης 12.6x16.7mm	4 pcs τμχ
125-13-535-00		Mechanical corner 12.6x53.5mm Μηχανική γωνία σύνδεσης 12.6x53.5mm	2 pcs τμχ
alternatively εναλλακτικά 125-13-535-00 113-13-536-00		Crimp corner cleat 12.6x53.6mm Πρεσσαριστή γωνία σύνδεσης 12.6x53.6mm	2 pcs τμχ
180-00-630-00		Alignment corner for M630 frame Γωνία επιπεδότητας για οδηγό M630	4 pcs τμχ
311-00-639-00		Central seal Κεντρικό στεγανωτικό	1 set σετ
470-11-839-00		Metal Pin For Corner Connection Πείρος καρφωτών γωνιών	113-09-183-00 & 11313-170-00 2 pins/corner πείροι/γωνία 113-13-536-00 4 pins/corner πείροι/γωνία
660-00-631-00		Sash spacer for M630 Αποστατικό κύλισης για M630	10 pcs τμχ
660-44-088-03		Water-drainage anti-return cover Καπάκι απορροής με αντεπιστροφή	1 pcs τμχ / 200 mm
311-63-138-00		End cap for M63138 subsil Τάπα subsil M63138	2 pcs τμχ

7	Two-sash sliding window with subsil Δίφυλλο επάλληλο συρόμενο με υπόκασα
---	--

List of accessories | Λίστα εξαρτημάτων

Code Κωδικός	Accessory Εξάρτημα	Description Περιγραφή	Quantity Ποσότητα
-----------------	-----------------------	--------------------------	----------------------

Sash accessories | Εξαρτήματα φύλλου

660-00-636-00		PVC for M630 interlocking profile PVC γάντζου για M630	(Fh -157.5mm) 2 pcs τμχ.
113-09-183-00		Crimp corner cleat 8.6x18.3mm Πρεσσαριστή γωνία σύνδεσης 8.6x18.3mm	16 pcs τμχ
600-00-630-00		Rollers for M630 Ράουλο για M630	4 pcs τμχ
<small>left αριστερά συρόμενο 311-00-633-00</small> 311-00-632-00		Weathering profile end caps set for right sliding typology M630 Σετ ταπιών γάντζου για δεξιά συρόμενο M630	1 set
610-01-630-XX		Kit of internal-external handle Κιτ εσωτερικής-εξωτερικής χειρολαβής	2 pcs τμχ
660-00-637-00		Setting block spacer Αποστατικό κλειδαριάς	1τμχ ανά κλειδώμα/ 1 piece per locking point
660-62-521-03		External Stopper 20 mm Εξωτερικό στοπ 20mm	1 pcs τμχ
311-00-638-00		Sealing end cap for sash locking side Μπροστινή ταπα στεγάνωση φυλλου	2 pcs τμχ
290-00-004-00		Setting block 4mm Τακάκι 4mm	14 pcs τμχ
290-00-005-00		Setting block 5mm Τακάκι 5mm	14 pcs τμχ
200-09-004-01		Glazing gasket 4mm EPDM Ελαστικό σφίγμα 4mm EPDM	4 Sh 4 Sw
200-06-860-01		Outside glazing gasket plugged 3mm Ελαστικό τζαμιού κουμπωτό 3mm EPDM	4 Sh 4 Sw
220-31-230-03		Foam gasket for upholding glazing bead Αφρώδες ελαστικό συγκράτησης για πηχάκια	4 Sh 4 Sw
620-69-106-xx		Brush weatherstripping pile 6mm Βουρτσάκι 6mm	7Fw + 6Fh
620-69-306-xx		Brush weatherstripping pile triffin 6mm Βουρτσάκι triffin 6mm	4Fw + 2Fh

8 Three-sash sliding window with subsil
 Τρίφυλλο επάλληλο συρόμενο με υπόκασα

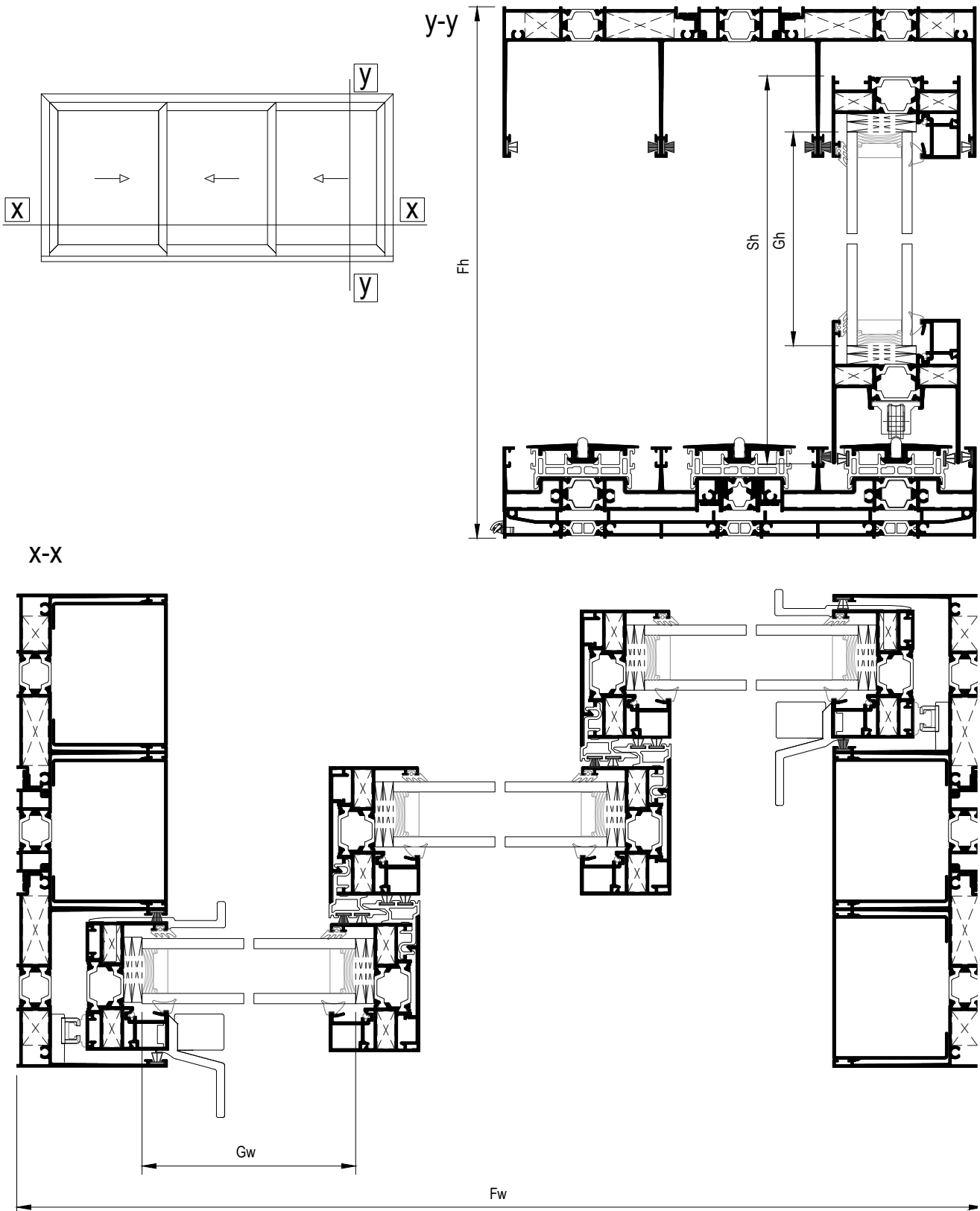

8

Three-sash sliding window with subsil
Τρίφυλλο επάλληλο συρόμενο με υπόκασα

Profile cuttings | Κοπές προφίλ

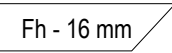
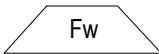
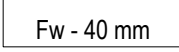
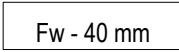
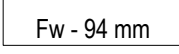
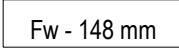
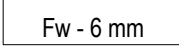
Description Περιγραφή	Code Κωδικός	Cutting Κοπή	Quantity Ποσότητα
Frame cuttings Κοπές κάσας			
Frame height Ύψος οδηγού	M63102	 + 	2+2 pcs τμχ
Frame height Ύψος οδηγού	M63128	 + 	1+1 pcs τμχ
Frame width Πλάτος οδηγού	M63102		2 pcs τμχ
Frame width Πλάτος οδηγού	M63128		1 pcs τμχ
Frame width Πλάτος οδηγού	M63126		2 pcs τμχ
Frame width Πλάτος οδηγού	M63120		1 pcs τμχ
Additional frame width Πλάτος πρόσθετο οδηγού	M63118		2 pcs τμχ
Additional frame width Πλάτος πρόσθετο οδηγού	M63118		1 pcs τμχ
Cover frame cap height Ύψος για καπάκι οδηγού	M63133		4 pcs τμχ
Subsil width Πλάτος πρόσθετης κάσας κατωκασίου	M63140		1 pcs τμχ

8	Three-sash sliding window with subsil Τρίφυλλο επάλληλο συρόμενο με υπόκασα
---	---

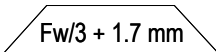
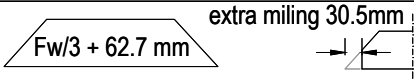
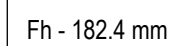
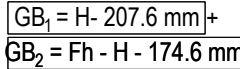
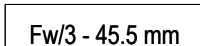
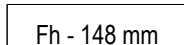
Profile cuttings Κοπές προφίλ			
Description Περιγραφή	Code Κωδικός	Cutting Κοπή	Quantity Ποσότητα
Sash cuttings Κοπές φύλλου			
Sash height Ύψος φύλλου	M63103	 Fh - 101 mm	6 pcs τμχ
Sash width Πλάτος φύλλου	M63103	 Fw/3 + 1.7 mm	3 pcs τμχ
Sash width Πλάτος φύλλου	M63104	 Fw/3 + 62.7 mm extra miling 30.5mm	3 pcs τμχ
Glazing bead height Ύψος για πηχάκι	M63006	 Fh - 182.4 mm	4 pcs τμχ
Glazing bead to handle height Ύψος για πηχάκι στο ύψος της χειρολαβής	M63006	 GB ₁ = H - 207.6 mm + GB ₂ = Fh - H - 174.6 mm "H" is for the height of the middle of handle machining	2+2 pcs τμχ
Glazing bead width Πλάτος για πηχάκι	M63006	 Fw/3 - 45.5 mm	6 pcs τμχ
Additional profile height Ύψος για πρόσθετο φύλλου	M63007	 Fh - 101 mm	4 pcs τμχ
Weathering cover height Ύψος για καπάκι γάντζου	M63117	 Fh - 148 mm	4 pcs τμχ
Glass cuttings Κοπές υάλωσης			
Glass unit height Ύψος υαλοπίνακα		Fh - 157 mm	3 pcs τμχ
Glass unit width Πλάτος υαλοπίνακα		Fw/3 - 53.5 mm	

8	Three-sash sliding window with subsil Τρίφυλλο επάλληλο συρόμενο με υπόκασα
---	---

List of accessories | Λίστα εξαρτημάτων

Code Κωδικός	Accessory Εξάρτημα	Description Περιγραφή	Quantity Ποσότητα
-----------------	-----------------------	--------------------------	----------------------

Frame accessories			
660-00-613-00		Inox railing guide Ανοξείδωτος οδηγός	Fw - 95.5mm x 2pcs Fw - 148mm x 1pcs
660-00-630-00		Frame PVC for M630 PVC οδηγού για M630	Fw - 40 mm x 3
311-00-634-00		Pair of straight cap 3-sash frame connectors for M630 Ζεύγος τάπων σκόρρης σύνδεσης τριπλού οδηγού για M630	1 pair ζεύγος
125-13-165-00		Mechanical corner 12.6x16.5mm Μηχανική γωνία σύνδεσης 12.6x16.5mm	4 pcs τμχ
alternatively εναλλακτικά 125-13-165-00 113-13-170-00		Crimp corner cleat 12.6x16.7mm Πρεσσαριστή γωνία σύνδεσης 12.6x16.7mm	4 pcs τμχ
125-13-330-00		Mechanical corner 12.6x33mm Μηχανική γωνία σύνδεσης 12.6x33mm	4 pcs τμχ
alternatively εναλλακτικά 125-13-330-00 113-13-335-00		Crimp corner cleat 12.6x33.3mm Πρεσσαριστή γωνία σύνδεσης 12.6x33.3mm	4 pcs τμχ
180-00-630-00		Alignment corner for M630 frame Γωνία επιπέδωσης για οδηγό M630	4 pcs τμχ
660-00-631-00		Sash spacer for M630 Αποστατικό κύλισης για M630	13 pcs τμχ
660-44-088-03		Water-drainage anti-return cover Καπάκι απορροής με αντεπιστροφή	1 pcs τμχ / 200 mm
620-69-306-xx		Brush weatherstripping pile trifin 6mm Βουρτσάκι trifin 6mm	7Fw+ 2Fh
311-00-639-00		Central seal Κεντρικό στεγανωτικό	2 set σετ
470-11-839-00		Metal Pin For Corner Connection Πείρος καρφωτών γωνιών	113-09-183-00 & 113-13-170-00 2 pins/corner πείροι/γωνία 113-13-335-00 4 pins/corner πείροι/γωνία
311-63-140-00		End cap for M63140 subsil Τάπα subsil M63140	2 pcs τμχ

8	Three-sash sliding window with subsil Τρίφυλλο επάλληλο συρόμενο με υπόκασα
---	---

List of accessories | Λίστα εξαρτημάτων

Code Κωδικός	Accessory Εξάρτημα	Description Περιγραφή	Quantity Ποσότητα
-----------------	-----------------------	--------------------------	----------------------

Sash accessories | Εξαρτήματα φύλλου

660-00-636-00		PVC for M630 interlocking profile PVC γάντζου για M630	(Fh -157.5mm) 4 pcs τμχ.
113-09-183-00		Crimp corner cleat 8.6x18.3mm Πρεσσαριστή γωνία σύνδεσης 8.6x18.3mm	24 pcs τμχ
600-00-630-00		Rollers for M630 Ράουλο για M630	6 pcs τμχ
<small>Kit αριστερά συρόμενο 311-00-633-00</small> 311-00-632-00		Weathering profile end caps set for right sliding typology M630 Σετ ταπών γάντζου για δεξιά συρόμενο M630	2 set
610-01-630-XX		Kit of internal-external handle Κιτ εσωτερικής-εξωτερικής χειρολαβής	2 pcs τμχ
660-00-637-00		Setting block spacer Αποστατικό κλειδαριάς	1τμχ ανά κλειδώμα/ 1 piece per locking point
660-62-521-03		External Stopper 20 mm Εξωτερικό στοπ 20mm	2 pcs τμχ
311-00-638-00		Sealing end cap for sash locking side Μπροστινή ταπα στεγάνωση φυλλου	2 pcs τμχ
290-00-004-00		Setting block 4mm Τακάκι 4mm	21 pcs τμχ
290-00-005-00		Setting block 5mm Τακάκι 5mm	21 pcs τμχ
200-09-004-01		Glazing gasket 4mm EPDM Ελαστικό σφήνα 4mm EPDM	6 Sh 6 Sw
200-06-860-01		Outside glazing gasket plugged 3mm Ελαστικό τζαμιού κουμπωτό 3mm EPDM	6 Sh 6 Sw
220-31-230-03		Foam gasket for upholding glazing bead Αφρώδες ελαστικό συγκράτησης για πηχάκια	6 Sh 6 Sw
620-69-106-xx		Brush weatherstripping pile 6mm Βουρτσάκι 6mm	7Fw+ 10Fh

9 Two-sash sliding window with flyscreen
Δίφυλλο επάλληλο συρόμενο με σήτα

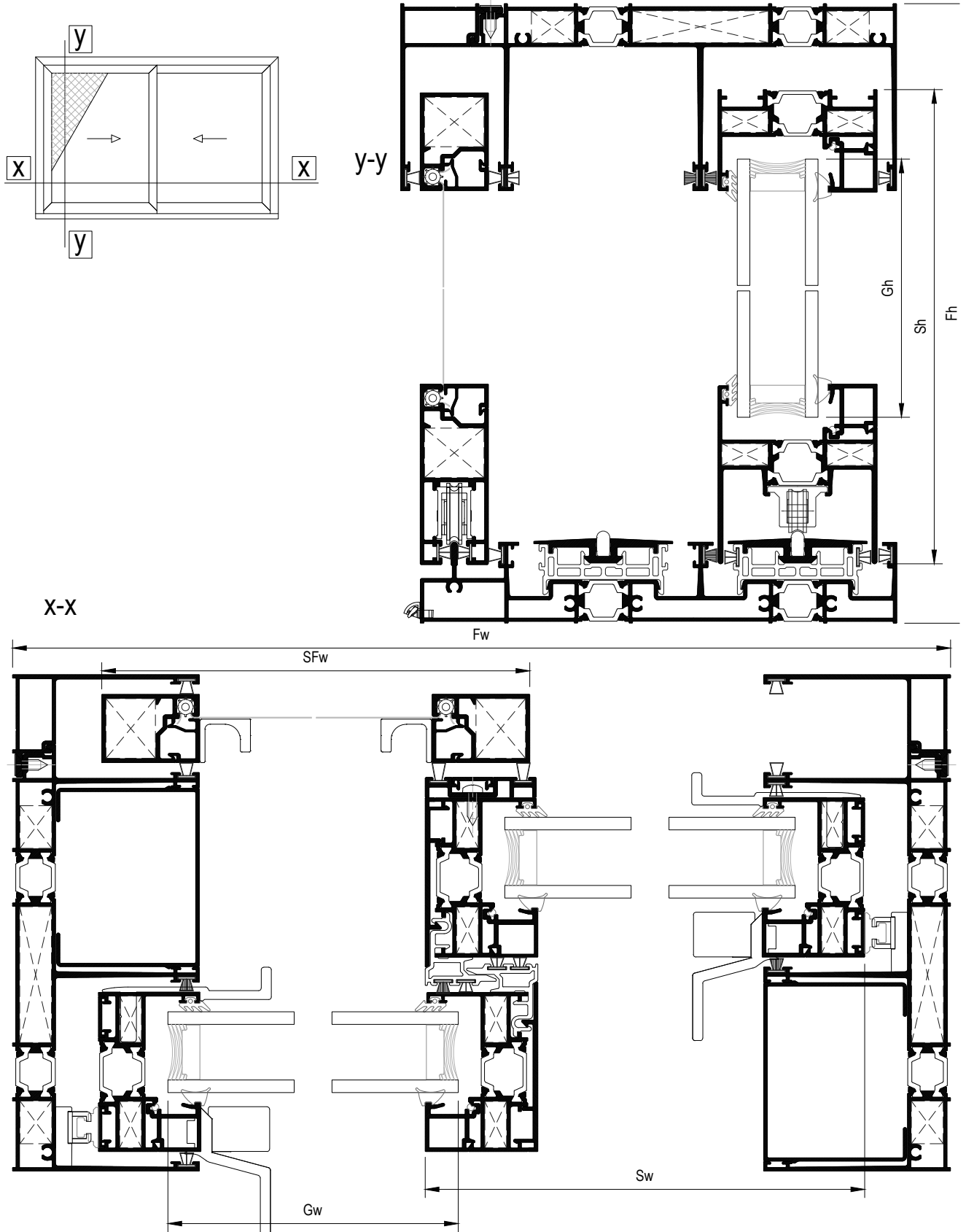

9

Two-sash sliding window with flyscreen
Δίφυλλο επάλληλο συρόμενο με σήτα

Profile cuttings Κοπές προφίλ			
Description Περιγραφή	Code Κωδικός	Cutting Κοπή	Quantity Ποσότητα
Frame cuttings Κοπές κάσας			
Frame height Ύψος οδηγού	M63144		2 pcs τμχ
Frame width Πλάτος οδηγού	M63144		1 pcs τμχ
Frame width Πλάτος οδηγού	M63146		1 pcs τμχ
Additional frame width Πλάτος πρόσθετο οδηγού	M63118		2 pcs τμχ
Cover frame cap height Ύψος για καπάκι οδηγού	M63133		2 pcs τμχ
Flyscreen cuttings Κοπές σήτας			
Flyscreen frame height Ύψος οδηγού σήτας	M63145		2 pcs τμχ
Flyscreen frame width Πλάτος οδηγού σήτας	M63145		1 pcs τμχ
Flyscreen sash height Ύψος φύλλου σήτας	M63142		2 pcs τμχ
Flyscreen sash width Πλάτος φύλλου σήτας	M63142		1 pcs τμχ
Flyscreen sash width Πλάτος φύλλου σήτας	M63127		1 pcs τμχ
Flyscreen sash additional profile (height) Πρόσθετο προφίλ φύλλου σήτας (ύψος)	S70814		2 pcs τμχ
Flyscreen sash additional profile (width) Πρόσθετο προφίλ φύλλου σήτας (πλάτος)	S70814		2 pcs τμχ
Flyscreen interlocking profile Προφίλ γάντζου σήτας	M63143		1 pcs τμχ
Flyscreen interlocking additional profile Πρόσθετο προφίλ γάντζου σήτας	M63007		1 pcs τμχ

9	Two-sash sliding window with flyscreen Δίφυλλο επάλληλο συρόμενο με σήτα
---	--

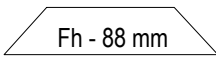
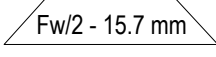
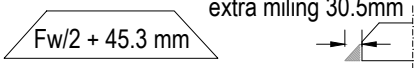
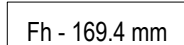
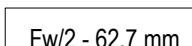
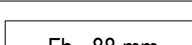
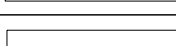
Profile cuttings Κοπές προφίλ			
Description Περιγραφή	Code Κωδικός	Cutting Κοπή	Quantity Ποσότητα
Sash cuttings Κοπές φύλλου			
Sash height Ύψος φύλλου	M63103	 Fh - 88 mm	4 pcs τμχ
Sash width Πλάτος φύλλου	M63103	 Fw/2 - 15.7 mm	2 pcs τμχ
Sash width Πλάτος φύλλου	M63104	 Fw/2 + 45.3 mm <small>extra miling 30.5mm</small>	2 pcs τμχ
Glazing bead height Ύψος για πηχάκι	M63006	 Fh - 169.4 mm	2 pcs τμχ
Glazing bead to handle height Ύψος για πηχάκι στο ύψος της χειρολαβής	M63006	 GB ₁ = H - 194.6 mm + GB ₂ = Fh - H - 174.6 mm	2+2 pcs τμχ
Glazing bead width Πλάτος για πηχάκι	M63006	 Fw/2 - 62.7 mm	4 pcs τμχ
Additional profile height Ύψος για πρόσθετο φύλλο	M63007	 Fh - 88 mm	4 pcs τμχ
Weathering cover height Ύψος για καπάκι γάντζου	M63117	 Fh - 135 mm	2 pcs τμχ
Glass cuttings Κοπές υάλωσης			
Glass unit height Ύψος υαλοπίνακα		Fh - 144 mm	2 pcs τμχ
Glass unit width Πλάτος υαλοπίνακα		Fw/2 - 71 mm	

9	Two-sash sliding window with flyscreen Δίφυλλο επάλληλο συρόμενο με σήτα
---	--

List of accessories | Λίστα εξαρτημάτων

Code Κωδικός	Accessory Εξάρτημα	Description Περιγραφή	Quantity Ποσότητα
-----------------	-----------------------	--------------------------	----------------------

Frame accessories | Εξαρτήματα κάσας

660-00-613-00		Inox railing guide Ανοξείδωτος οδηγός	Fw - 95.5 mm x 2
660-00-630-00		Frame PVC for M630 PVC οδηγού για M630	Fw - 40 mm x 2
311-00-631-00		Pair of straight cap frame connectors for M630 Ζεύγος τάπων σκόρρης σύνδεσης οδηγού για M630	1 pair ζεύγος
125-13-165-00		Mechanical corner 12.6x16.5mm Μηχανική γωνία σύνδεσης 12.6x16.5mm	4 pcs τμχ
alternatively εναλλακτικά 125-13-165-00 113-13-170-00		Crimp corner cleat 12.6x16.7mm Πρεσσαριστή γωνία σύνδεσης 12.6x16.7mm	4 pcs τμχ
125-13-535-00		Mechanical corner 12.6x53.5mm Μηχανική γωνία σύνδεσης 12.6x53.5mm	2 pcs τμχ
alternatively εναλλακτικά 125-13-535-00 113-13-536-00		Crimp corner cleat 12.6x53.6mm Πρεσσαριστή γωνία σύνδεσης 12.6x53.6mm	2 pcs τμχ
180-00-630-00		Alignment corner for M630 frame Γωνία επιπεδότητας για οδηγό M630	4 pcs τμχ
311-00-639-00		Central seal Κεντρικό στεγανωτικό	1 set σετ
470-11-839-00		Metal Pin For Corner Connection Πείρος καρφωτών γωνιών	113-09-183-00 & 11313-170-00 2 pins/corner πείροι/γωνία 113-13-536-00 4 pins/corner πείροι/γωνία
660-00-631-00		Sash spacer for M630 Αποστατικό κύλισης για M630	10 pcs τμχ
660-00-632-00		Porthole chamber barrier for M630 Φραγμός θαλάμου οδηγού για M630	3 pcs τμχ
660-00-633-00		Polyamide porthole barrier for M630 Φραγμός πολυαμιδίου οδηγού για M630	4 pcs τμχ
660-00-634-00		Porthole chamber barrier for M630 Φραγμός θαλάμου οδηγού για M630	2 pcs τμχ
660-00-640-00		Porthole chamber barrier for M63146 Φραγμός θαλάμου οδηγού για M63146	1 pcs τμχ
660-44-088-03		Water-drainage anti-return cover Καπάκι απορροής με αντεπιστροφή	1 pcs τμχ / 200 mm

9	Two-sash sliding window with flyscreen Δίφυλλο επάλληλο συρόμενο με σήτα
---	--

List of accessories | Λίστα εξαρτημάτων

Code Κωδικός	Accessory Εξάρτημα	Description Περιγραφή	Quantity Ποσότητα
-----------------	-----------------------	--------------------------	----------------------

Sash accessories | Εξαρτήματα φύλλου











660-00-636-00		PVC for M630 interlocking profile PVC γάντζου για M630	(Fh -144.5mm) 2 pcs τμχ.
113-09-183-00		Crimp corner cleat 8.6x18.3mm Πρεσσαριστή γωνία σύνδεσης 8.6x18.3mm	16 pcs τμχ
600-00-630-00		Rollers for M630 Ράουλο για M630	4 pcs τμχ
left αριστερά συρόμενο 311-00-633-00 311-00-632-00		Weathering profile end caps set for right sliding typology M630 Σετ ταπιών γάντζου για δεξιά συρόμενο M630	1 set
610-01-630-XX		Kit of internal-external handle Κιτ εσωτερικής-εξωτερικής χειρολαβής	2 pcs τμχ
660-00-637-00		Setting block spacer Αποστατικό κλειδαριάς	1τμχ ανά κλειδωμα/ 1 piece per locking point
660-62-521-03		External Stopper 20 mm Εξωτερικό στοπ 20mm	1 pcs τμχ
311-00-638-00		Sealing end cap for sash locking side Μπροστινή ταπα στεγανοσησ φυλλου	2 pcs τμχ
290-00-004-00		Setting block 4mm Τακάκι 4mm	14 pcs τμχ
290-00-005-00		Setting block 5mm Τακάκι 5mm	14 pcs τμχ
200-09-004-01		Glazing gasket 4mm EPDM Ελαστικό σφήνα 4mm EPDM	4 Sh 4 Sw
200-06-860-01		Outside glazing gasket plugged 3mm Ελαστικό τζαμιού κουμπωτό 3mm EPDM	4 Sh 4 Sw
220-31-230-03		Foam gasket for upholding glazing bead Αφρώδες ελαστικό συγκράτησης για πηχάκια	4 Sh 4 Sw
620-69-106-xx		Brush weatherstripping pile 6mm Βουρτσάκι 6mm	7Fw + 6Fh
620-69-306-xx		Brush weatherstripping pile triffin 6mm Βουρτσάκι triffin 6mm	4Fw + 2Fh

9	Two-sash sliding window with flyscreen Δίφυλλο επάλληλο συρόμενο με σήτα
---	--

List of accessories | Λίστα εξαρτημάτων

Code Κωδικός	Accessory Εξάρτημα	Description Περιγραφή	Quantity Ποσότητα
-----------------	-----------------------	--------------------------	----------------------

Flyscreen accessories

125-13-241-00		Mechanical corner 12.6 x 24.1 mm Μηχανική γωνία 12.6 x 24.1 mm	2 pcs τμχ
126-20-235-00		Corner cleat CAL type 36,3X19X36,3mm Γωνία σύνδεσης CAL 36,3X19X36,3mm	4 pcs τμχ.
250-06-220-3x		Ελαστικό Αντικωνοπτικών, PVC 7,7mm PVC Flyscreen Gasket 7,7mm	2*Sh 2*Sw
311-63-127-00		Sealing end cap for sash flyscreen Τάπα στεγάνωσης φύλλου	1 pair ζεύγος
311-63-146-00		End cap of flyscreen bottom track Πλευρική τάπα κατακασίου οδηγού σήτας	1 pair ζεύγος
600-01-850-00		Aluminium roller Ø22 for flyscreen Ράουλο Ø22 για σήτα	2 pcs τμχ.
620-69-106-03		Brush weatherstripping pile 6mm Βουρτσάκι 6mm	2Fw
620-69-107-03		Brush weatherstripping pile 7mm Βουρτσάκι 7mm	3Fw 4Fh
620-69-100-03		Brush weatherstripping pile 10mm Βουρτσάκι 10mm	2Fh
610-00-701-xx black anodized -45 natural anodized -33		Handle for sliding flyscreen Χερούλι για σήτα	2 pcs

10 Two-sash sliding window with subsil and flyscreen
 Δίφυλλο επάλληλο συρόμενο με υπόκασα και σήτα

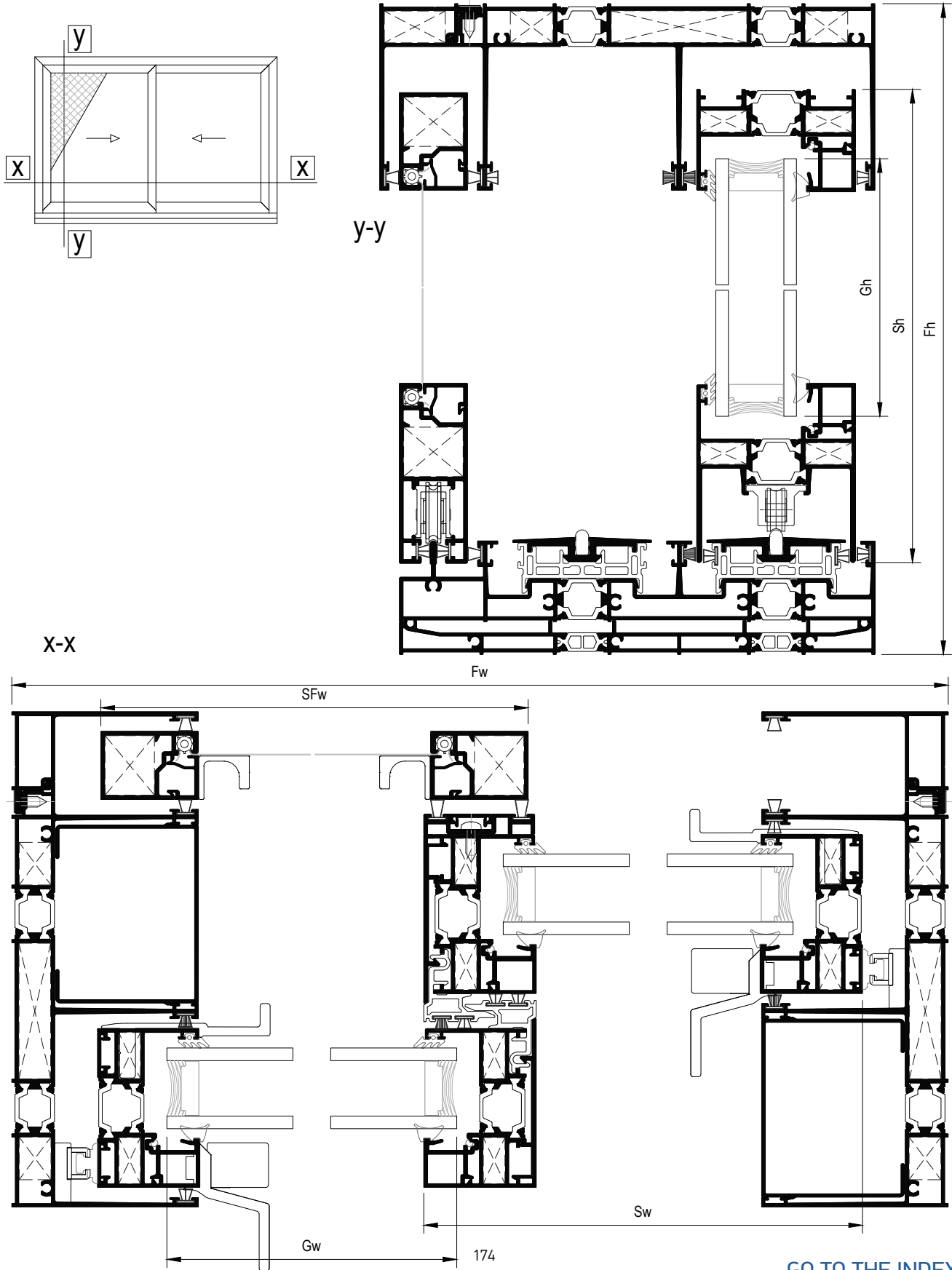

10	Two-sash sliding window with subsil and flyscreen Δίφυλλο επάλληλο συρόμενο με υπόκασα και σήτα
----	--

Profile cuttings Κοπές προφίλ			
Description Περιγραφή	Code Κωδικός	Cutting Κοπή	Quantity Ποσότητα
Frame cuttings Κοπές κάσας			
Frame height Ύψος οδηγού	M63144		2 pcs τμχ
Frame width Πλάτος οδηγού	M63144		1 pcs τμχ
Frame width Πλάτος οδηγού	M63146		1 pcs τμχ
Additional frame width Πλάτος πρόσθετο οδηγού	M63118		2 pcs τμχ
Cover frame cap height Ύψος για καπάκι οδηγού	M63133		2 pcs τμχ
Subsil width Πλάτος πρόσθετης κάσας κατακασίου	M63178		1 pcs τμχ

Sash cuttings Κοπές φύλλου			
Sash height Ύψος φύλλου	M63103		4 pcs τμχ
Sash width Πλάτος φύλλου	M63103		2 pcs τμχ
Sash width Πλάτος φύλλου	M63104		2 pcs τμχ
Glazing bead height Ύψος για πηχάκι	M63006		2 pcs τμχ
Glazing bead to handle height Ύψος για πηχάκι στο ύψος της χειρολαβής	M63006	$GB_1 = H - 207.6 \text{ mm} +$ $GB_2 = Fh - H - 174.6 \text{ mm}$ "H" is for the height of the middle of handle machining	2+2 pcs τμχ
Glazing bead width Πλάτος για πηχάκι	M63006		4 pcs τμχ
Additional profile height Ύψος για πρόσθετο φύλλου	M63007		4 pcs τμχ
Weathering cover height Ύψος για καπάκι γάντζου	M63117		2 pcs τμχ
Glass cuttings Κοπές υάλωσης			
Glass unit height Ύψος υαλοπίνακα		Fh - 157 mm	2 pcs τμχ
Glass unit width Πλάτος υαλοπίνακα		Fw/2 - 71 mm	

10	Two-sash sliding window with subsil and flyscreen Δίφυλλο επάλληλο συρόμενο με υπόκασα και σήτα
----	--

Flyscreen cuttings Κοπές σήτας			
Flyscreen frame height Ύψος οδηγού σήτας	M63145		2 pcs τμχ
Flyscreen frame width Πλάτος οδηγού σήτας	M63145		1 pcs τμχ
Flyscreen sash height Ύψος φύλλου σήτας	M63142		2 pcs τμχ
Flyscreen sash width Πλάτος φύλλου σήτας	M63142		1 pcs τμχ
Flyscreen sash width Πλάτος φύλλου σήτας	M63127		1 pcs τμχ
Flyscreen sash additional profile (height) Πρόσθετο προφίλ φύλλου σήτας (ύψος)	S70814		2 pcs τμχ
Flyscreen sash additional profile (width) Πρόσθετο προφίλ φύλλου σήτας (πλάτος)	S70814		2 pcs τμχ
Flyscreen interlocking profile Προφίλ γάντζου σήτας	M63143		1 pcs τμχ
Flyscreen interlocking additional profile Πρόσθετο προφίλ γάντζου σήτας	M63007		1 pcs τμχ

List of accessories Λίστα εξαρτημάτων			
Code Κωδικός	Accessory Εξάρτημα	Description Περιγραφή	Quantity Ποσότητα
Flyscreen accessories Εξαρτήματα σήτας			
125-13-241-00		Mechanical corner 12.6 x 24.1 mm Μηχανική γωνία 12.6 x 24.1 mm	2 pcs τμχ
126-20-235-00		Corner cleat CAL type 36,3X19X36,3mm Γωνία σύνδεσης CAL 36,3X19X36,3mm	4 pcs τμχ
250-06-220-3x		Ελαστικό Αντικωνοπικιών, PVC 7,7mm PVC Flyscreen Gasket 7,7mm	2*Sh 2*Sw
311-63-127-00		Sealing end cap for sash flyscreen Τάπα στεγάνωσης φύλλου	1 pair ζεύγος
311-63-146-00		End cap of flyscreen bottom track Πλευρική τάπα κατακασίου οδηγού σήτας	1 pair ζεύγος
600-01-850-00		Aluminium roller Ø22 for flyscreen Ράουλο Ø22 για σήτα	2 pcs τμχ
620-69-106-03		Brush weatherstripping pile 6mm Βουρτσάκι 6mm	2Fw
620-69-107-03		Brush weatherstripping pile 7mm Βουρτσάκι 7mm	3Fw 4Fh
620-69-100-03		Brush weatherstripping pile 10mm Βουρτσάκι 10mm	2Fh
610-00-701-xx black anodized -45 natural anodized -33		Handle for sliding flyscreen Χερούλι για σήτα	2 pcs

10	Two-sash sliding window with subsil and flyscreen Δίφυλλο επάλληλο συρόμενο με υπόκασα και σήτα
----	---

List of accessories | Λίστα εξαρτημάτων

Code Κωδικός	Accessory Εξάρτημα	Description Περιγραφή	Quantity Ποσότητα
-----------------	-----------------------	--------------------------	----------------------

Frame accessories | Εξαρτήματα κάσας

660-00-613-00		Inox railing guide Ανοξείδωτος οδηγός	Fw - 95.5 mm x 2
660-00-630-00		Frame PVC for M630 PVC οδηγού για M630	Fw - 40 mm x 2
311-00-631-00		Pair of straight cap frame connectors for M630 Ζεύγος τάπων σκόρρης σύνδεσης οδηγού για M630	1 pair ζεύγος
125-13-165-00		Mechanical corner 12.6x16.5mm Μηχανική γωνία σύνδεσης 12.6x16.5mm	4 pcs τμχ
alternatively εναλλακτικά 125-13-165-00 113-13-170-00		Crimp corner cleat 12.6x16.7mm Πρεσσαριστή γωνία σύνδεσης 12.6x16.7mm	4 pcs τμχ
125-13-535-00		Mechanical corner 12.6x53.5mm Μηχανική γωνία σύνδεσης 12.6x53.5mm	2 pcs τμχ
alternatively εναλλακτικά 125-13-535-00 113-13-536-00		Crimp corner cleat 12.6x53.6mm Πρεσσαριστή γωνία σύνδεσης 12.6x53.6mm	2 pcs τμχ
180-00-630-00		Alignment corner for M630 frame Γωνία επιπεδότητας για οδηγό M630	4 pcs τμχ
311-00-639-00		Central seal Κεντρικό στεγανωτικό	1 set σετ
470-11-839-00		Metal Pin For Corner Connection Πείρος καρφωτών γωνιών	113-09-183-00 & 11313-170-00 2 pins/corner πείροι/γωνία 113-13-536-00 4 pins/corner πείροι/γωνία
660-00-631-00		Sash spacer for M630 Αποστατικό κύλισης για M630	10 pcs τμχ
660-44-088-03		Water-drainage anti-return cover Καπάκι απορροής με αντεπιστροφή	1 pcs τμχ / 200 mm
311-63-178-00		End cap for M63178 subsil Τάπα subsil M63178	1 set σετ
660-08-115-03		Security Ball Valve, Φ8X11,5, Black Βαλβίδα Ασφαλείας, Φ8X11,5, Μαύρη	[3*Fw/500] + 6 pcs τμχ

10	Two-sash sliding window with subsil and flyscreen Δίφυλλο επάλληλο συρόμενο με υπόκασα και σήτα
----	---

List of accessories | Λίστα εξαρτημάτων

Code Κωδικός	Accessory Εξάρτημα	Description Περιγραφή	Quantity Ποσότητα
-----------------	-----------------------	--------------------------	----------------------

Sash accessories | Εξαρτήματα φύλλου

660-00-636-00		PVC for M630 interlocking profile PVC γάντζου για M630	(Fh -157.5mm) 2 pcs τμχ.
113-09-183-00		Crimp corner cleat 8.6x18.3mm Πρεσσαριστή γωνία σύνδεσης 8.6x18.3mm	16 pcs τμχ
600-00-630-00		Rollers for M630 Ράουλο για M630	4 pcs τμχ
<small>left αριστερά συρόμενο 311-00-633-00</small> 311-00-632-00		Weathering profile end caps set for right sliding typology M630 Σετ ταπιών γάντζου για δεξιά συρόμενο M630	1 set
610-01-630-XX		Kit of internal-external handle Κιτ εσωτερικής-εξωτερικής χειρολαβής	2 pcs τμχ
660-00-637-00		Setting block spacer Αποστατικό κλειδαριάς	1τμχ ανά κλειδωμα/ 1 piece per locking point
660-62-521-03		External Stopper 20 mm Εξωτερικό στοπ 20mm	1 pcs τμχ
311-00-638-00		Sealing end cap for sash locking side Μπροστινή ταπα στεγανοσησ φυλλου	2 pcs τμχ
290-00-004-00		Setting block 4mm Τακάκι 4mm	14 pcs τμχ
290-00-005-00		Setting block 5mm Τακάκι 5mm	14 pcs τμχ
200-09-004-01		Glazing gasket 4mm EPDM Ελαστικό σφήνα 4mm EPDM	4 Sh 4 Sw
200-06-860-01		Outside glazing gasket plugged 3mm Ελαστικό τζαμιού κουμπωτό 3mm EPDM	4 Sh 4 Sw
220-31-230-03		Foam gasket for upholding glazing bead Αφρώδες ελαστικό συγκράτησης για πηχάκια	4 Sh 4 Sw
620-69-106-xx		Brush weatherstripping pile 6mm Βουρτσάκι 6mm	7Fw + 6Fh
620-69-306-xx		Brush weatherstripping pile triffin 6mm Βουρτσάκι triffin 6mm	4Fw + 2Fh

11

Four-sash meeting stile sliding window with flyscreen
Τετράφυλλο φιλητό συρόμενο με σήτα

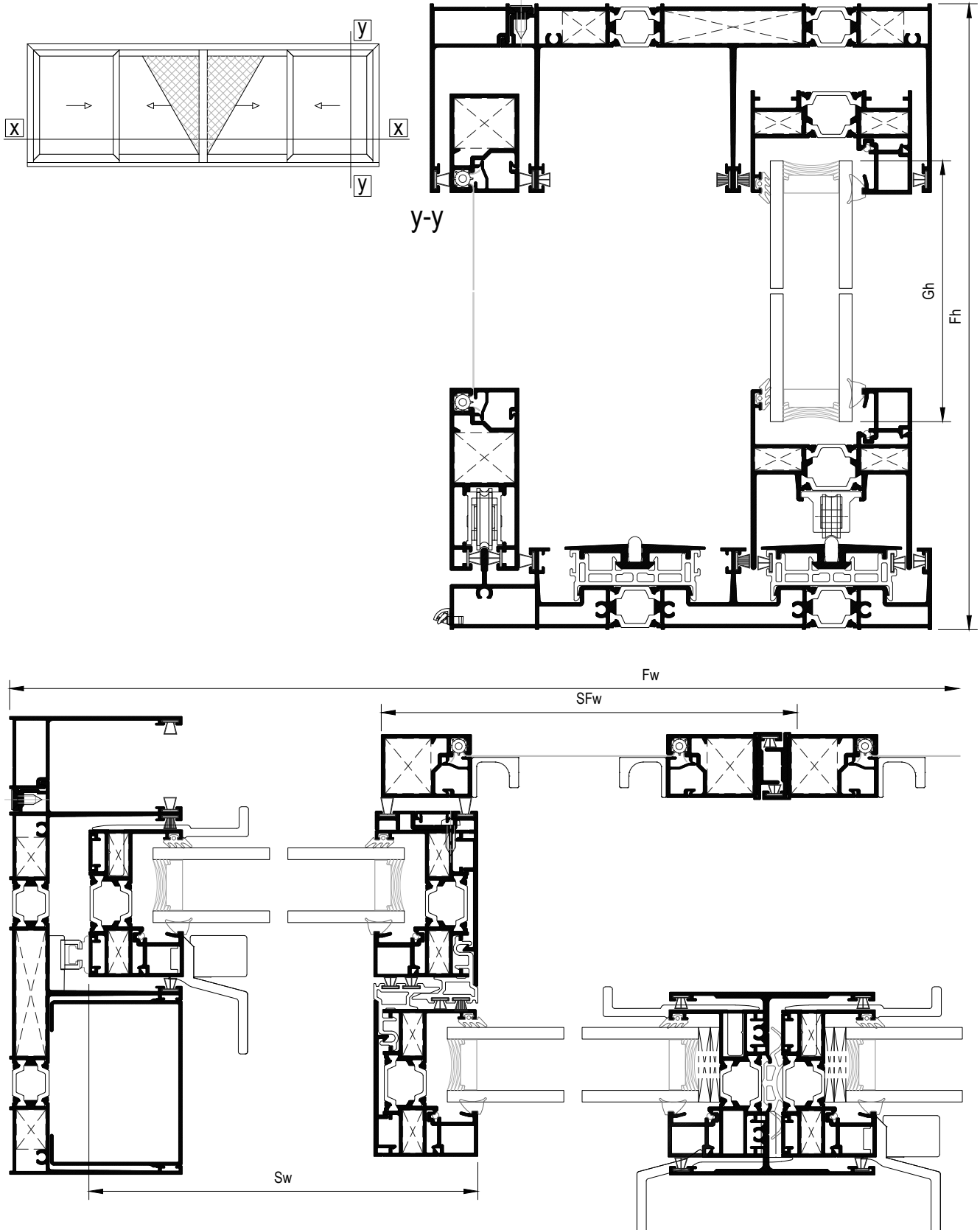

11

Four-sash meeting stile sliding window with flyscreen
Τετράφυλλο φιλητό συρόμενο με σήτα

Profile cuttings Κοπές προφίλ			
Description Περιγραφή	Code Κωδικός	Cutting Κοπή	Quantity Ποσότητα
Frame cuttings Κοπές κάσας			
Frame height Ύψος οδηγού	M63144	Fh - 3 mm	2 pcs τμχ
Frame width Πλάτος οδηγού	M63144	Fw	1 pcs τμχ
Frame width Πλάτος οδηγού	M63146	Fw - 40 mm	1 pcs τμχ
Additional frame width Πλάτος πρόσθετο οδηγού	M63118	Fw - 148.5 mm	1 pcs τμχ
Additional frame width Πλάτος πρόσθετο οδηγού	M63118	Fw - 40 mm	1 pcs τμχ
Cover frame cap height Ύψος για καπάκι οδηγού	M63133	Fh - 50 mm	2 pcs τμχ

Glass cuttings | Κοπές υάλωσης

Glass unit height Ύψος υαλοπίνακα	Fh - 144 mm	4 pcs τμχ
Glass unit width Πλάτος υαλοπίνακα	Fw/4 -56 mm	

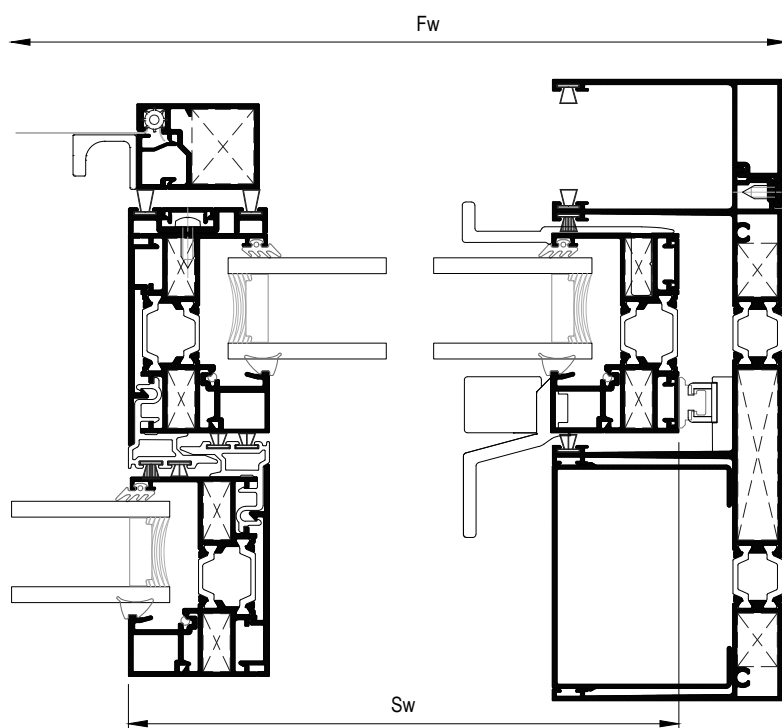

11

Four-sash meeting stile sliding window with flyscreen
Τετράφυλλο φιλητό συρόμενο με σήτα

Profile cuttings Κοπές προφίλ			
Description Περιγραφή	Code Κωδικός	Cutting Κοπή	Quantity Ποσότητα
Sash cuttings Κοπές φύλλου			
Sash height Ύψος φύλλου	M63103	Fh - 88 mm	8 pcs τμχ
Sash width Πλάτος φύλλου	M63103	Fw/4 - 0.8 mm	4 pcs τμχ
Sash width Πλάτος φύλλου	M63104	Fw/4 + 60.4 mm <small>extra milling 30.5mm</small>	4 pcs τμχ
Glazing bead height Ύψος για πηχάκι	M63006	Fh - 169.4 mm	4 pcs τμχ
Glazing bead to handle height Ύψος για πηχάκι στο ύψος της χειρολαβής	M63006	$GB_1 = H - 194.6 \text{ mm} +$ $GB_2 = Fh - H - 174.6 \text{ mm}$ "H" is for the height of the middle of handle machining	4+4 pcs τμχ
Glazing bead width Πλάτος για πηχάκι	M63006	Fw/4 - 48 mm	8 pcs τμχ
Additional profile height Ύψος για πρόσθετο φύλλου	M63007	Fh - 88 mm	6 pcs τμχ <small>alternatively εναλλακτικά</small>
Weathering cover height Ύψος για καπάκι γάντζου	M63117	Fh - 135 mm	4 pcs τμχ
Adjoining profile height Ύψος για μπινί	M63134	Fh - 120 mm	2 pcs τμχ
Flyscreen cuttings Κοπές σήτας			
Flyscreen frame height Ύψος οδηγού σήτας	M63145	Fh	2 pcs τμχ
Flyscreen frame width Πλάτος οδηγού σήτας	M63145	Fw	1 pcs τμχ
Flyscreen sash height Ύψος φύλλου σήτας	M63142	Fh - 91.1 mm	4 pcs τμχ
Flyscreen sash width Πλάτος φύλλου σήτας	M63142	Fw/4 - 2.5 mm	2 pcs τμχ
Flyscreen sash width Πλάτος φύλλου σήτας	M63127	Fw/4 + 63 mm <small>extra milling 32.7mm</small>	2 pcs τμχ
Flyscreen sash additional profile (height) Πρόσθετο προφίλ φύλλου σήτας (ύψος)	S70814	Fh - 168.6 mm	4 pcs τμχ
Flyscreen sash additional profile (width) Πρόσθετο προφίλ φύλλου σήτας (πλάτος)	S70814	Fw/4 - 61 mm	4 pcs τμχ
Flyscreen interlocking profile Προφίλ γάντζου σήτας	M63143	Fh - 112 mm	2 pcs τμχ
Flyscreen interlocking additional profile Πρόσθετο προφίλ γάντζου σήτας	M63007	Fh - 112 mm	2 pcs τμχ
Flyscreen adjoining profile Μπινί σήτας	M63150	Fh - 112 mm	2 pcs τμχ

11	Four-sash meeting stile sliding window with flyscreen Τετράφυλλο φιλητό συρόμενο με σήτα
----	---

List of accessories | Λίστα εξαρτημάτων

Code Κωδικός	Accessory Εξάρτημα	Description Περιγραφή	Quantity Ποσότητα
Frame accessories Εξαρτήματα κάσας			
660-00-613-00		Inox railing guide Ανοξείδωτος οδηγός	Fw - 20mm Fw-148mm
660-00-630-00		Frame PVC for M630 PVC οδηγού για M630	Fw - 40 mm x 2pcs
311-00-631-00		Pair of straight cap frame connectors for M630 Ζεύγος τάπων σκόρρης σύνδεσης οδηγού για M630	1 pair ζεύγος
125-13-165-00		Mechanical corner 12.6x16.5mm Μηχανική γωνία σύνδεσης 12.6x16.5mm	4 pcs τμχ
alternatively ενυδακτικά 125-13-165-00 113-13-170-00		Crimp corner cleat 12.6x16.7mm Πρεσσαριστή γωνία σύνδεσης 12.6x16.7mm	4 pcs τμχ
125-13-535-00		Mechanical corner 12.6x53.5mm Μηχανική γωνία σύνδεσης 12.6x53.5mm	2 pcs τμχ
113-13-536-00		¹²⁵⁻¹³⁻⁵³⁵⁻⁰⁰ Crimp corner cleat 12.6x53.6mm Πρεσσαριστή γωνία σύνδεσης 12.6x53.6mm	2 pcs τμχ
180-00-630-00		Alignment corner for M630 frame Γωνία επιπεδότητας για οδηγό M630	4 pcs τμχ
311-00-639-00		Central seal Κεντρικό στεγανωτικό	2 set σετ
470-11-839-00		Metal Pin For Corner Connection Πείρος καρφιωτών γωνιών	113-09-183-00 & 11313-170-00 2 pins/corner πείροι/γωνία 113-13-536-00 4 pins/corner πείροι/γωνία
660-00-631-00		Sash spacer for M630 Αποστατικό κύλισης για M630	16 pcs τμχ
660-00-632-00		Porthole chamber barrier for M630 Φραγμός θαλάμου οδηγού για M630	6 pcs τμχ
660-00-633-00		Polyamide porthole barrier for M630 Φραγμός πολυαμιδίου οδηγού για M630	6 pcs τμχ
660-00-634-00		Porthole chamber barrier for M630 Φραγμός θαλάμου οδηγού για M630	3 pcs τμχ
660-44-088-03		Water-drainage anti-return cover Καπάκι απορροής με αντεπιστροφή	1 pcs τμχ / 200 mm
660-00-640-00		Porthole chamber barrier for M63146 Φραγμός θαλάμου οδηγού για M63146	1 pcs τμχ

11	Four-sash meeting stile sliding window with flyscreen Τετράφυλλο φιλητό συρόμενο με σήτα
----	--

List of accessories | Λίστα εξαρτημάτων

Code Κωδικός	Accessory Εξάρτημα	Description Περιγραφή	Quantity Ποσότητα
Sash accessories Εξαρτήματα φύλλου			
660-00-636-00		PVC for M630 interlocking profile PVC γάντζου για M630	(Fh -144.5mm) 4 pcs τμχ.
113-09-183-00		Crimp corner cleat 8.6x18.3mm Πρεσαριστή γωνία σύνδεσης 8.6x18.3mm	32 pcs τμχ
600-00-630-00		Rollers for M630 Ράουλο για M630	8 pcs τμχ
311-00-632-00		Weathering profile end caps set for right sliding typology M630 Σετ ταπών γάντζου για δεξιά συρόμενο M630	1 set
311-00-633-00		Weathering profile end caps set for left sliding typology M630 Σετ ταπών γάντζου για αριστερά συρόμενο M630	1 set
311-00-636-00		Adjoining profile end caps set for meeting stile typology M630 Σετ ταπών μπινί για φιλητή ένωση M630	1 set
610-01-630-XX		Kit of internal-external handle Κιτ εσωτερικής-εξωτερικής χειρολαβής	3 pcs τμχ
660-00-637-00		Setting block spacer Αποστατικό κλειδαριάς	1τμχ ανά κλειδίωμα/ 1 piece per locking point
660-00-637-10		Setting block spacer for adjoining profile Αποστατικό κλειδαριάς φιλητού	1τμχ ανά κλειδίωμα/ 1 piece per locking point
660-62-521-03		External Stopper 20 mm Εξωτερικό στοπ 20mm	2 pcs τμχ
311-00-638-00		Sealing end cap for sash locking side Μπροστινή ταπα στεγανωσης φυλλου	2 pcs τμχ
290-00-004-00		Setting block 4mm Τακάκι 4mm	28 pcs τμχ
290-00-005-00		Setting block 5mm Τακάκι 5mm	28 pcs τμχ
200-09-004-01		Glazing gasket 4mm EPDM Ελαστικό σφήνα 4mm EPDM	8 Sh 8 Sw
200-06-860-01		Outside glazing gasket plugged 3mm Ελαστικό τζαμιού κουμπωτό 3mm EPDM	8 Sh 8 Sw
220-31-230-03		Foam gasket for upholding glazing bead Αφρώδες ελαστικό συγκράτησης για πηχάκια	8 Sh 8 Sw
240-63-134-03		Gasket for meeting stile typology M630 Ελαστικό φιλητής ένωσης M630	1 Sh

11	Four-sash meeting stile sliding window with flyscreen Τετράφυλλο φιλητό συρόμενο με σήτα
----	--

List of accessories | Λίστα εξαρτημάτων

Code Κωδικός	Accessory Εξάρτημα	Description Περιγραφή	Quantity Ποσότητα
-----------------	-----------------------	--------------------------	----------------------

Flyscreen accessories | Εξαρτήματα σήτας

125-13-241-00		Mechanical corner 12.6 x 24.1 mm Μηχανική γωνία 12,6 x 24,1 mm	2 pcs τμχ
126-20-235-00		Corner cleat CAL type 36,3X19X36,3mm Γωνία σύνδεσης CAL 36,3X19X36,3mm	8 pcs τμχ.
250-06-220-3x		Ελαστικό Αντικωνοπτικών, PVC 7,7mm PVC Flyscreen Gasket 7,7mm	4*Sh 4*Sw
311-63-127-00		Sealing end cap for sash flyscreen Τάπα στεγάνωσης φύλλου	2 pair ζεύγη
311-63-146-00		End cap of flyscreen bottom track Πλευρική τάπα κατακασίου οδηγού σήτας	1 pair ζεύγος
600-01-850-00		Aluminium roller Ø22 for flyscreen Ράουλο Ø22 για σήτα	4 pcs τμχ.
620-69-106-03		Brush weatherstripping pile 6mm Βουρτσάκι 6mm	2Fw 2Fh
620-69-107-03		Brush weatherstripping pile 7mm Βουρτσάκι 7mm	3Fw 4Fh
620-69-100-03		Brush weatherstripping pile 10mm Βουρτσάκι 10mm	4Fh
610-00-701-xx black anodized -45 natural anodized -33		Handle for sliding flyscreen Χερούλι για σήτα	4 pcs

12 2+2 sash sliding window with 90° inner corner adjoining profile
Τετράφυλλο επάλληλο γωνιακό μέσα 90°

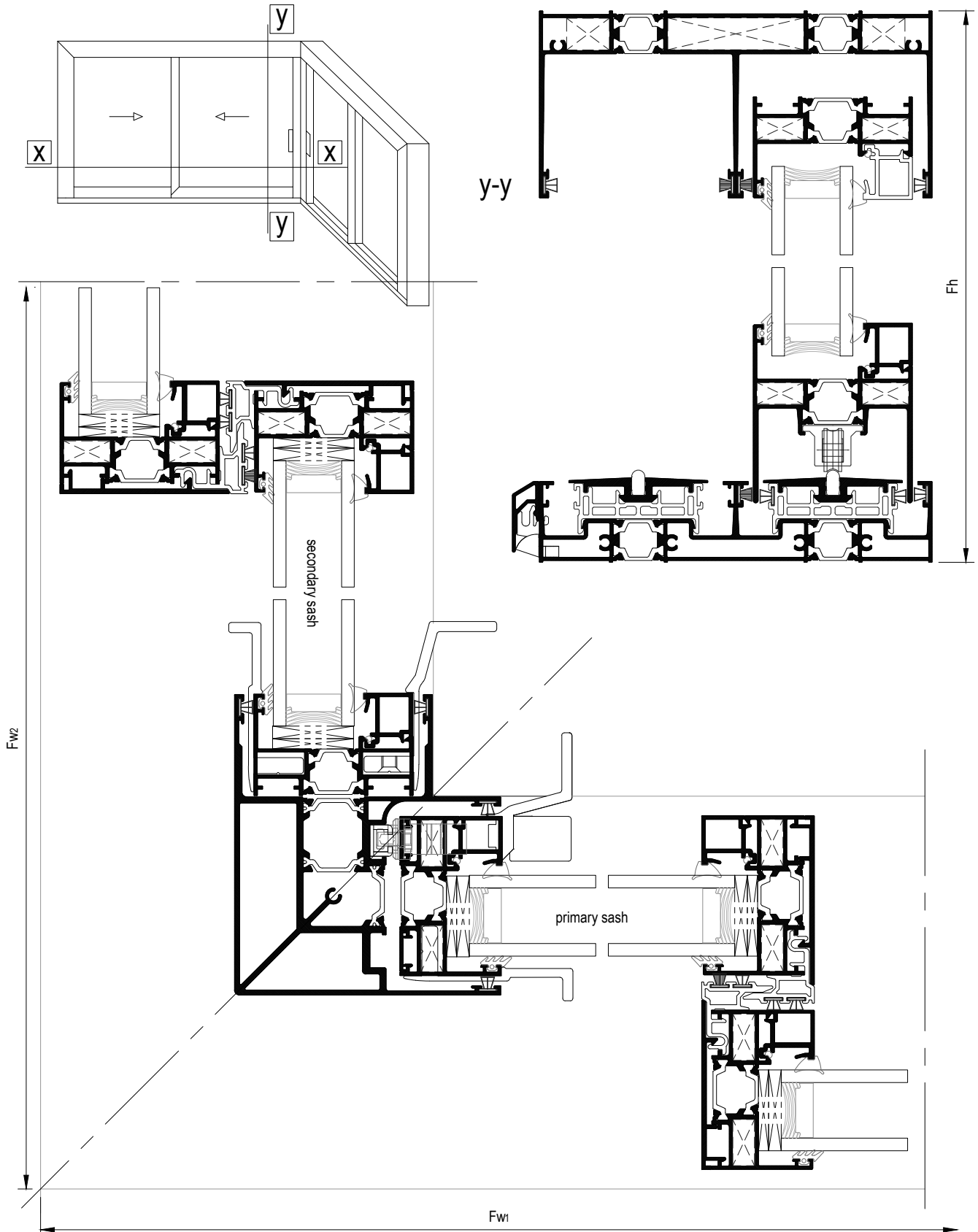

12	2+2 sash sliding window with 90° inner corner adjoining profile Τετράφυλλο επάλληλο γωνιακό μέσα 90°
----	---

Profile cuttings Κοπές προφίλ			
Description Περιγραφή	Code Κωδικός	Cutting Κοπή	Quantity Ποσότητα
Frame cuttings Κοπές κάσας			
Frame height Ύψος οδηγού	M63100		1 pcs τμχ
Frame width Πλάτος οδηγού	M63100		1 pcs τμχ
Frame width Πλάτος οδηγού	M63130		1 pcs τμχ
Additional frame width Πλάτος πρόσθετο οδηγού	M63118		1 pcs τμχ
			1 pcs τμχ
Cover frame cap height Ύψος για καπάκι οδηγού	M63133		1 pcs τμχ
Drainage cover profile width Πλάτος για καπάκι απορροών οδηγού	M63141		1 pcs τμχ

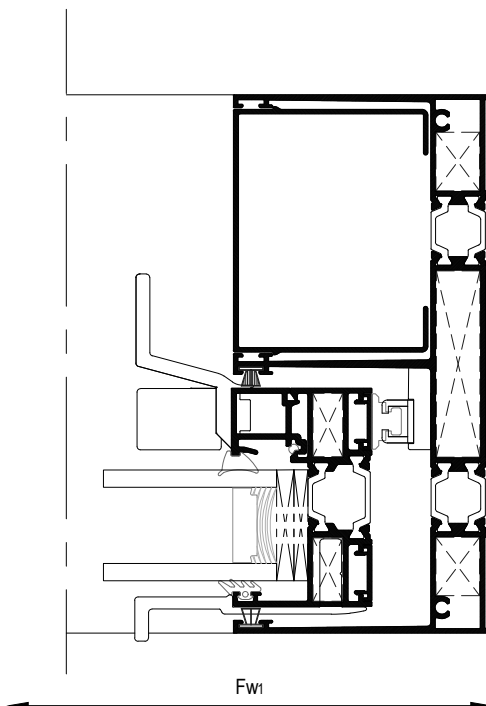

12	<p>2+2 sash sliding window with 90° inner corner adjoining profile</p> <p>Τετράφυλλο επάλληλο γωνιακό μέσα 90°</p>
----	--

Sash cuttings Κοπές φύλλου			
Sash height Ύψος φύλλου	M63103		4 pcs τμχ
Sash width Πλάτος φύλλου	M63103		2 pcs τμχ
Sash width Πλάτος φύλλου	M63104		2 pcs τμχ
Glazing bead height Ύψος για πηχάκι	M63006		2 pcs τμχ
Glazing bead to handle height Ύψος για πηχάκι στο ύψος της χειρολαβής	M63006	$GB_1 = H - 194.6 \text{ mm} +$ $GB_2 = Fh - H - 174.6 \text{ mm}$	2+2 pcs τμχ
Glazing bead width Πλάτος για πηχάκι	M63006		4 pcs τμχ
Additional profile height Ύψος για πρόσθετο φύλλου	M63007		4 pcs τμχ
Weathering cover height Ύψος για καπάκι γάντζου	M63117		2 pcs τμχ
Corner adjoining profile Γωνιακό μπινί	M63152		1 pcs τμχ
Glass cuttings Κοπές υάλωσης			
Glass unit height Ύψος υαλοπίνακα		Fh - 144 mm	2 pcs τμχ
Glass unit width Πλάτος υαλοπίνακα		Fw/2 - 109 mm	

12	<p>2+2 sash sliding window with 90° inner corner adjoining profile</p> <p>Τετράφυλλο επάλληλο γωνιακό μέσα 90°</p>
----	--

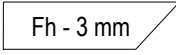
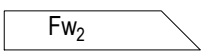
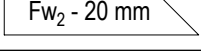
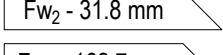
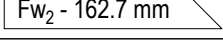
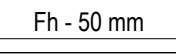
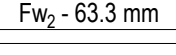
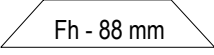
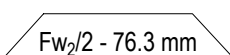
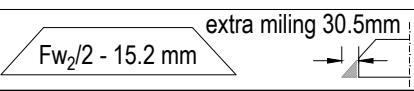
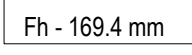
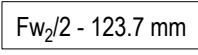
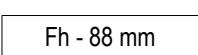
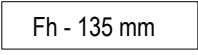
Profile cuttings Κοπές προφίλ			
Description Περιγραφή	Code Κωδικός	Cutting Κοπή	Quantity Ποσότητα
Frame cuttings Κοπές κάσας			
Frame height Ύψος οδηγού	M63100		1 pcs τμχ
Frame width Πλάτος οδηγού	M63100		1 pcs τμχ
Frame width Πλάτος οδηγού	M63130		1 pcs τμχ
Additional frame width Πλάτος πρόσθετο οδηγού	M63118		1 pcs τμχ
			1 pcs τμχ
Cover frame cap height Ύψος για καπάκι οδηγού	M63133		1 pcs τμχ
Drainage cover profile width Πλάτος για καπάκι απορροών οδηγού	M63141		1 pcs τμχ
Sash cuttings Κοπές φύλλου			
Sash height Ύψος φύλλου	M63103		4 pcs τμχ
Sash width Πλάτος φύλλου	M63103		2 pcs τμχ
Sash width Πλάτος φύλλου	M63104		2 pcs τμχ
Glazing bead height Ύψος για πηχάκι	M63006		2 pcs τμχ
Glazing bead to handle height Ύψος για πηχάκι στο ύψος της χειρολαβής	M63006	$GB_1 = H - 194.6 \text{ mm} +$ $GB_2 = Fh - H - 174.6 \text{ mm}$	2+2 pcs τμχ
Glazing bead width Πλάτος για πηχάκι	M63006		4 pcs τμχ
Additional profile height Ύψος για πρόσθετο φύλλου	M63007		4 pcs τμχ
Weathering cover height Ύψος για καπάκι γάντζου	M63117		2 pcs τμχ
Glass cuttings Κοπές υάλωσης			
Glass unit height Ύψος υαλοπίνακα		Fh - 144 mm	2 pcs τμχ
Glass unit width Πλάτος υαλοπίνακα		$Fw_2/2 - 124 \text{ mm}$	

12 2+2 sash sliding window with 90° inner corner adjoining profile
Τετράφυλλο επάλληλο γωνιακό μέσα 90°

List of accessories Λίστα εξαρτημάτων			
Code Κωδικός	Accessory Εξάρτημα	Description Περιγραφή	Quantity Ποσότητα
Frame accessories Εξαρτήματα κάσας			
660-00-613-00		Inox railing guide Ανοξείδωτος οδηγός	Fw - 56.6mm Fw - 56.6mm Fw-187.6mm Fw-187.6mm
660-00-630-00		Frame PVC for M630 PVC οδηγού για M630	Fw - 33.7mm Fw - 33.7mm Fw - 110.7mm Fw - 110.7mm
311-00-631-00		Pair of straight cap frame connectors for M630 Ζεύγος τάπων σόκορης σύνδεσης οδηγού για M630	1 pair ζεύγος
125-13-165-00		Mechanical corner 12.6x16.5mm Μηχανική γωνία σύνδεσης 12.6x16.5mm	4 pcs τμχ
alternatively εναλλακτικά 125-13-165-00 113-13-170-00		Crimp corner cleat 12.6x16.7mm Πρεσσαριστή γωνία σύνδεσης 12.6x16.7mm	4 pcs τμχ
125-13-535-00		Mechanical corner 12.6x53.5mm Μηχανική γωνία σύνδεσης 12.6x53.5mm	2 pcs τμχ
alternatively εναλλακτικά 125-13-535-00 113-13-536-00		Crimp corner cleat 12.6x53.6mm Πρεσσαριστή γωνία σύνδεσης 12.6x53.6mm	2 pcs τμχ
180-00-630-00		Alignment corner for M630 frame Γωνία επιπεδότητας για οδηγό M630	4 pcs τμχ
311-00-639-00		Central seal Κεντρικό στεγανωτικό	2 set σετ
470-11-839-00		Metal Pin For Corner Connection Πείρος καρφωτών γωνιών	113-09-183-00 & 11313-170-00 2 pins/corner πείροι/γωνία 113-13-536-00 4 pins/corner πείροι/γωνία
660-00-631-00		Sash spacer for M630 Αποστατικό κύλισης για M630	16 pcs τμχ
660-00-632-00		Porthole chamber barrier for M630 Φραγμός θαλάμου οδηγού για M630	6 pcs τμχ
660-00-633-00		Polyamide porthole barrier for M630 Φραγμός πολυαμιδίου οδηγού για M630	6 pcs τμχ
660-00-634-00		Porthole chamber barrier for M630 Φραγμός θαλάμου οδηγού για M630	3 pcs τμχ
660-44-088-03		Water-drainage anti-return cover Καπάκι απορροής με αντεπιστροφή	1 pcs τμχ / 200 mm
620-69-306-xx		Brush weatherstripping pile trifin 6mm Βουρτσάκι trifin 6mm	4(Fw1)+ Fh 4(Fw2)+ Fh
620-69-106-xx		Brush weatherstripping pile 6mm Βουρτσάκι 6mm	5Fw1+ 7Fh 5Fw2+ 7Fh

12 2+2 sash sliding window with 90° inner corner adjoining profile
Τετράφυλλο επάλληλο γωνιακό μέσα 90°

List of accessories | Λίστα εξαρτημάτων

Code Κωδικός	Accessory Εξάρτημα	Description Περιγραφή	Quantity Ποσότητα
Sash accessories Εξαρτήματα φύλλου			
660-00-636-00		PVC for M630 interlocking profile PVC γάντζου για M630	(Fh -144.5mm) 4 pcs τμχ.
113-09-183-00		Crimp corner cleat 8.6x18.3mm Πρεσσαριστή γωνία σύνδεσης 8.6x18.3mm	32 pcs τμχ
left αριστερά συρόμενο 311-00-633-00 600-00-630-00		Rollers for M630 Ράουλο για M630	8 pcs τμχ
311-00-632-00		Weathering profile end caps set for right sliding typology M630 Σετ ταπών γάντζου για δεξιά συρόμενο M630	1 set
311-00-633-00		Weathering profile end caps set for left sliding typology M630 Σετ ταπών γάντζου για αριστερά συρόμενο M630	1 set
610-01-630-XX		Kit of internal-external handle Κιτ εσωτερικής-εξωτερικής χειρολαβής	3 pcs τμχ
610-03-630-xx		Kit of internal-external handle without lock Κιτ εσωτερικής-εξωτερικής χειρολαβής M630 χωρίς κλειδωμα	1 pcs τμχ
660-00-637-00		Setting block spacer Αποστατικό κλειδαριάς	1τμχ ανά κλειδωμα/ 1 piece per locking point
660-62-521-03		External Stopper 20 mm Εξωτερικό στοπ 20mm	2 pcs τμχ
311-00-638-00		Sealing end cap for sash locking side Μπροστινή ταπα στεγανωσης φύλλου	2 pcs τμχ
290-00-004-00		Setting block 4mm Τακάκι 4mm	28 pcs τμχ
290-00-005-00		Setting block 5mm Τακάκι 5mm	28 pcs τμχ
200-09-004-01		Glazing gasket 4mm EPDM Ελαστικό σφίνα 4mm EPDM	8 Sh 4*Sw1 4*Sw2
200-06-860-01		Outside glazing gasket plugged 3mm Ελαστικό τζαμιού κουμπωτό 3mm EPDM	8 Sh 4*Sw1 4*Sw2
220-31-230-03		Foam gasket for upholding glazing bead Αφρώδες ελαστικό συγκράτησης για πηχάκια	8 Sh 4*Sw1 4*Sw2
311-63-151-00		Ζεύγος ταπών μπνιού αριστερού γωνιακού κουφώματος End cap for adjoining profile for left opening	1 pair
112-63-000-00		Σετ γωνιακών συνδέσεων οδηγού Set of corner track connectors	1 set

13 2+2 sash sliding window with 90° outer corner adjoining profile
Τετράφυλλο επάλληλο γωνιακό έξω 90°

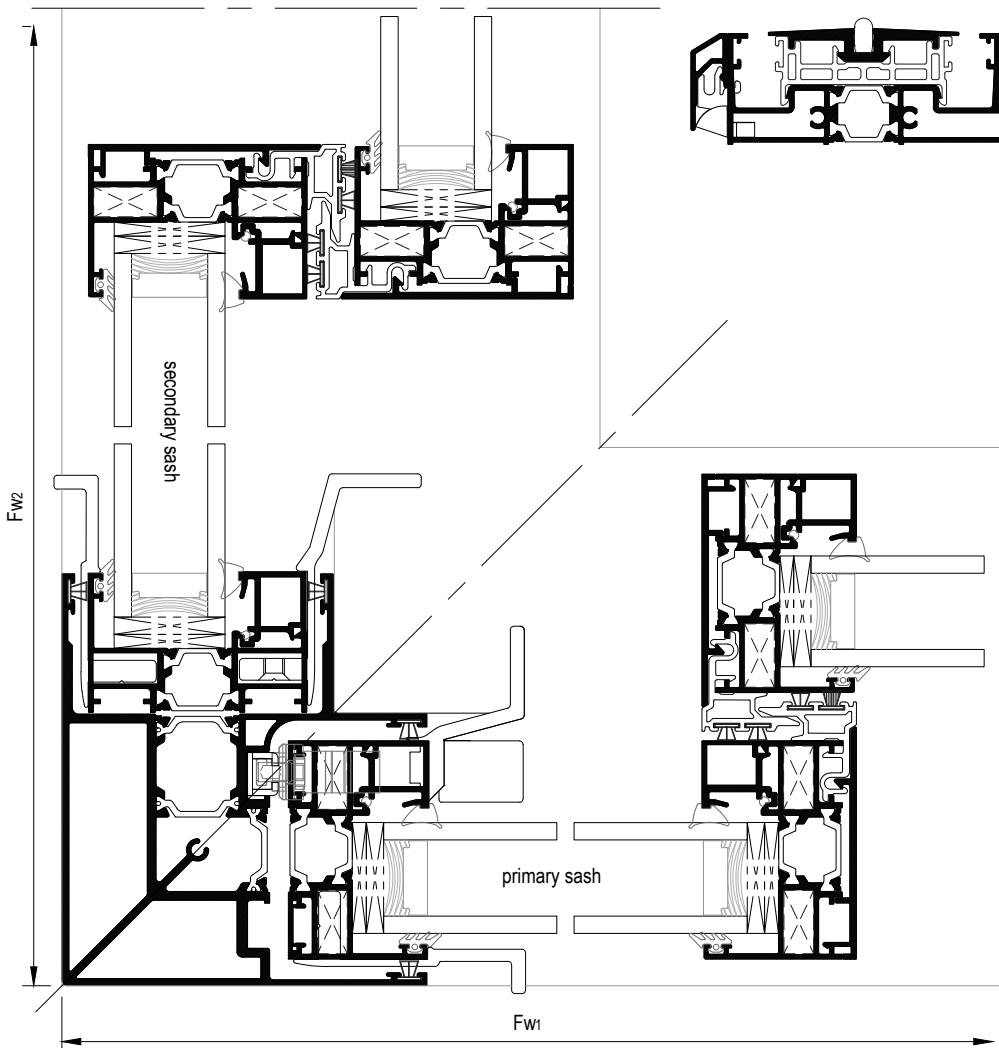
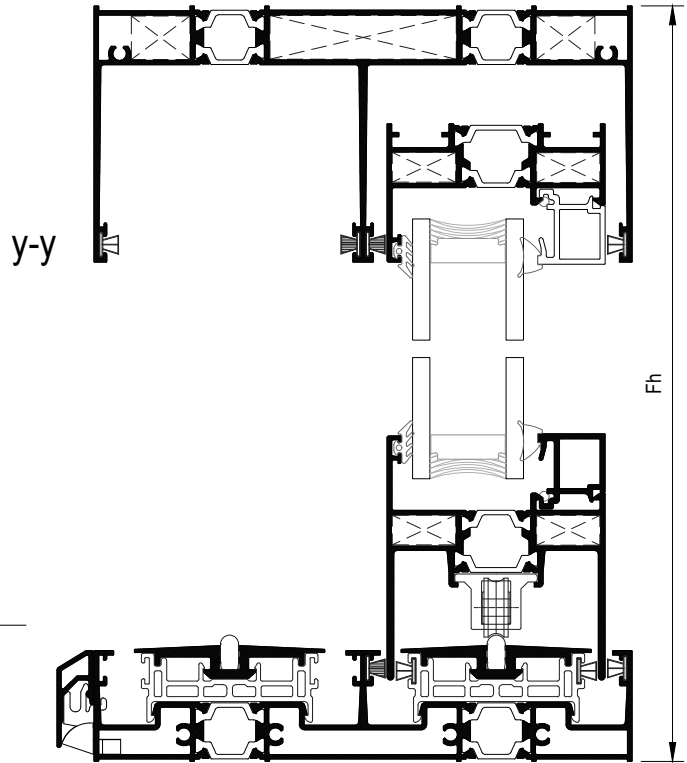
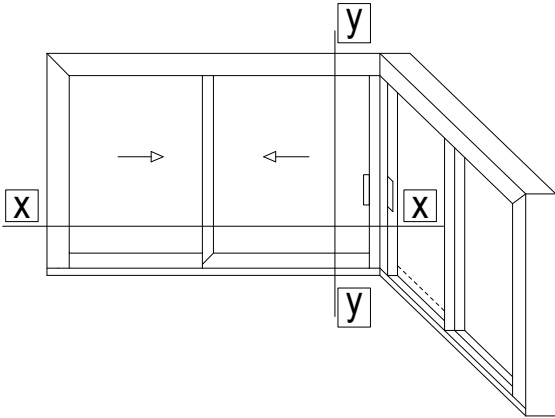

13

2+2 sash sliding window with 90° outer corner adjoining profile
 Τετράφυλλο επάλληλο γωνιακό έξω 90°

Profile cuttings Κοπές προφίλ			
Description Περιγραφή	Code Κωδικός	Cutting Κοπή	Quantity Ποσότητα
Frame cuttings Κοπές κάσας			
Frame height Ύψος οδηγού	M63100		1 pcs τμχ
Frame width Πλάτος οδηγού	M63100		1 pcs τμχ
Frame width Πλάτος οδηγού	M63130		1 pcs τμχ
Additional frame width Πλάτος πρόσθετο οδηγού	M63118		1 pcs τμχ
			1 pcs τμχ
Cover frame cap height Ύψος για καπάκι οδηγού	M63133		1 pcs τμχ
Drainage cover profile width Πλάτος για καπάκι απορροών οδηγού	M63141		1 pcs τμχ

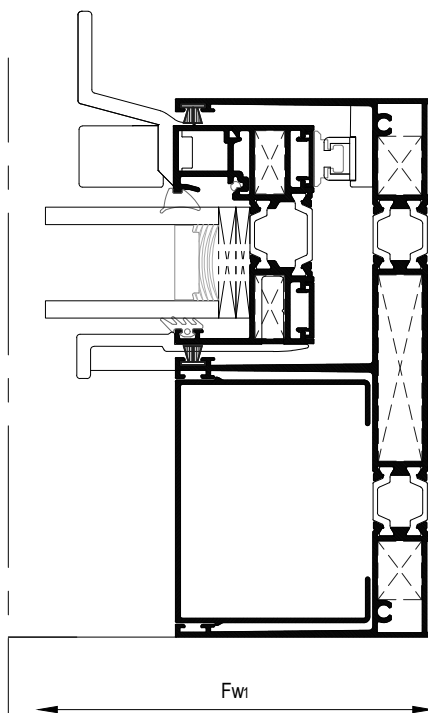

13 2+2 sash sliding window with 90° outer corner adjoining profile
Τετράφυλλο επάλληλο γωνιακό έξω 90°

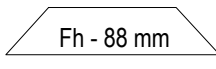
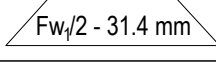
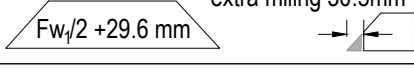
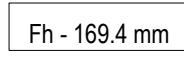
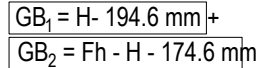
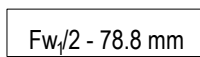
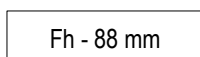
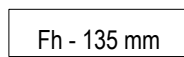
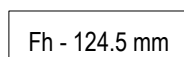
Sash cuttings Κοπές φύλλου			
Sash height Ύψος φύλλου	M63103	 Fh - 88 mm	4 pcs τμχ
Sash width Πλάτος φύλλου	M63103	 $Fw/2 - 31.4 \text{ mm}$	2 pcs τμχ
Sash width Πλάτος φύλλου	M63104	 $Fw/2 + 29.6 \text{ mm}$ extra milling 30.5mm	2 pcs τμχ
Glazing bead height Ύψος για πηχάκι	M63006	 Fh - 169.4 mm	2 pcs τμχ
Glazing bead to handle height Ύψος για πηχάκι στο ύψος της χειρολαβής	M63006	 $GB_1 = H - 194.6 \text{ mm} +$ $GB_2 = Fh - H - 174.6 \text{ mm}$	2+2 pcs τμχ
Glazing bead width Πλάτος για πηχάκι	M63006	 $Fw/2 - 78.8 \text{ mm}$	4 pcs τμχ
Additional profile height Ύψος για πρόσθετο φύλλου	M63007	 Fh - 88 mm	4 pcs τμχ
Weathering cover height Ύψος για καπάκι γάντζου	M63117	 Fh - 135 mm	2 pcs τμχ
Corner adjoining profile Γωνιακό μπινί	M63152	 Fh - 124.5 mm	1 pcs τμχ
Glass cuttings Κοπές υάλωσης			
Glass unit height Ύψος υαλοπίνακα		Fh - 144 mm	2 pcs τμχ
Glass unit width Πλάτος υαλοπίνακα		$Fw/2 - 87 \text{ mm}$	

13 2+2 sash sliding window with 90° outer corner adjoining profile
Τετράφυλλο επάλληλο γωνιακό έξω 90°

Profile cuttings Κοπές προφίλ			
Description Περιγραφή	Code Κωδικός	Cutting Κοπή	Quantity Ποσότητα
Frame cuttings Κοπές κάσας			
Frame height Ύψος οδηγού	M63100		1 pcs τμχ
Frame width Πλάτος οδηγού	M63100		1 pcs τμχ
Frame width Πλάτος οδηγού	M63130		1 pcs τμχ
Additional frame width Πλάτος πρόσθετο οδηγού	M63118		1 pcs τμχ
			1 pcs τμχ
Cover frame cap height Ύψος για καπάκι οδηγού	M63133		1 pcs τμχ
Drainage cover profile width Πλάτος για καπάκι απορροών οδηγού	M63141		1 pcs τμχ
Sash cuttings Κοπές φύλλου			
Sash height Ύψος φύλλου	M63103		4 pcs τμχ
Sash width Πλάτος φύλλου	M63103		2 pcs τμχ
Sash width Πλάτος φύλλου	M63104		2 pcs τμχ
Glazing bead height Ύψος για πηχάκι	M63006		2 pcs τμχ
Glazing bead to handle height Ύψος για πηχάκι στο ύψος της χειρολαβής	M63006	$GB_1 = H - 194.6 \text{ mm} +$ $GB_2 = Fh - H - 174.6 \text{ mm}$	2+2 pcs τμχ
Glazing bead width Πλάτος για πηχάκι	M63006		4 pcs τμχ
Additional profile height Ύψος για πρόσθετο φύλλου	M63007		4 pcs τμχ
Weathering cover height Ύψος για καπάκι γάντζου	M63117		2 pcs τμχ
Glass cuttings Κοπές υάλωσης			
Glass unit height Ύψος υαλοπίνακα		Fh - 144 mm	2 pcs τμχ
Glass unit width Πλάτος υαλοπίνακα		Fw2/2 - 93.5 mm	

13 2+2 sash sliding window with 90° outer corner adjoining profile
Τετράφυλλο επάλληλο γωνιακό έξω 90°

List of accessories | Λίστα εξαρτημάτων

Code Κωδικός	Accessory Εξάρτημα	Description Περιγραφή	Quantity Ποσότητα
Frame accessories Εξαρτήματα κάσας			
660-00-613-00		Inox railing guide Ανοξείδωτος οδηγός	Fw - 133.6mm Fw - 133.6mm Fw - 110.6mm Fw - 110.6mm
660-00-630-00		Frame PVC for M630 PVC οδηγού για M630	Fw - 33.7mm Fw - 33.7mm Fw - 110.7mm Fw - 110.7mm
311-00-631-00		Pair of straight cap frame connectors for M630 Ζεύγος τάπων σόκορης σύνδεσης οδηγού για M630	1 pair ζεύγος
125-13-165-00		Mechanical corner 12.6x16.5mm Μηχανική γωνία σύνδεσης 12.6x16.5mm	4 pcs τμχ
alternatively εναλλακτικά 125-13-165-00 113-13-170-00		Crimp corner cleat 12.6x16.7mm Πρεσσαριστή γωνία σύνδεσης 12.6x16.7mm	4 pcs τμχ
125-13-535-00		Mechanical corner 12.6x53.5mm Μηχανική γωνία σύνδεσης 12.6x53.5mm	2 pcs τμχ
alternatively εναλλακτικά 125-13-535-00 113-13-536-00		Crimp corner cleat 12.6x53.6mm Πρεσσαριστή γωνία σύνδεσης 12.6x53.6mm	2 pcs τμχ
180-00-630-00		Alignment corner for M630 frame Γωνία επιπεδότητας για οδηγό M630	4 pcs τμχ
311-00-639-00		Central seal Κεντρικό στεγανωτικό	2 set σετ
470-11-839-00		Metal Pin For Corner Connection Πείρος καρφωτών γωνιών	113-09-183-00 & 11313-170-00 2 pins/corner πείροι/γωνία 113-13-536-00 4 pins/corner πείροι/γωνία
660-00-631-00		Sash spacer for M630 Αποστατικό κύλισης για M630	16 pcs τμχ
660-00-632-00		Porthole chamber barrier for M630 Φραγμός θαλάμου οδηγού για M630	6 pcs τμχ
660-00-633-00		Polyamide porthole barrier for M630 Φραγμός πολυαμιδίου οδηγού για M630	6 pcs τμχ
660-00-634-00		Porthole chamber barrier for M630 Φραγμός θαλάμου οδηγού για M630	3 pcs τμχ
660-44-088-03		Water-drainage anti-return cover Καπάκι απορροής με αντεπιστροφή	1 pcs τμχ / 200 mm
620-69-306-xx		Brush weatherstripping pile trifin 6mm Βουρτσάκι trifin 6mm	4(Fw1)+ Fh 4(Fw2)+ Fh
620-69-106-xx		Brush weatherstripping pile 6mm Βουρτσάκι 6mm	5Fw1+ 7Fh 5Fw2+ 7Fh

13 2+2 sash sliding window with 90° outer corner adjoining profile
Τετράφυλλο επάλληλο γωνιακό έξω 90°

List of accessories | Λίστα εξαρτημάτων

Code Κωδικός	Accessory Εξάρτημα	Description Περιγραφή	Quantity Ποσότητα
Sash accessories Εξαρτήματα φύλλου			
660-00-636-00		PVC for M630 interlocking profile PVC γάντζου για M630	(Fh -144.5mm) 4 pcs τμχ.
113-09-183-00		Crimp corner cleat 8.6x18.3mm Πρεσσαριστή γωνία σύνδεσης 8.6x18.3mm	32 pcs τμχ
600-00-630-00 <small>left αριστερά συρόμενο 311-00-633-00</small>		Rollers for M630 Ράουλο για M630	8 pcs τμχ
311-00-632-00		Weathering profile end caps set for right sliding typology M630 Σετ ταπών γάντζου για δεξιά συρόμενο M630	1 set
311-00-633-00		Weathering profile end caps set for left sliding typology M630 Σετ ταπών γάντζου για αριστερά συρόμενο M630	1 set
610-01-630-XX		Kit of internal-external handle Κιτ εσωτερικής-εξωτερικής χειρολαβής	3 pcs τμχ
610-03-630-xx		Kit of internal-external handle without lock Κιτ εσωτερικής-εξωτερικής χειρολαβής M630 χωρίς κλειδωμα	1 pcs τμχ
660-00-637-00		Setting block spacer Αποστατικό κλειδαριάς	1τμχ ανά κλειδωμα/ 1 piece per locking point
660-62-521-03		External Stopper 20 mm Εξωτερικό στοπ 20mm	2 pcs τμχ
311-00-638-00		Sealing end cap for sash locking side Μπροστινή ταπα στεγανωσης φύλλου	2 pcs τμχ
290-00-004-00		Setting block 4mm Τακάκι 4mm	28 pcs τμχ
290-00-005-00		Setting block 5mm Τακάκι 5mm	28 pcs τμχ
200-09-004-01		Glazing gasket 4mm EPDM Ελαστικό σφίγμα 4mm EPDM	8 Sh 4*Sw1 4*Sw2
200-06-860-01		Outside glazing gasket plugged 3mm Ελαστικό τζαμιού κουμπωτό 3mm EPDM	8 Sh 4*Sw1 4*Sw2
220-31-230-03		Foam gasket for upholding glazing bead Αφρώδες ελαστικό συγκράτησης για πηχάκια	8 Sh 4*Sw1 4*Sw2
311-63-151-00		Ζεύγος ταπών μπνιού αριστερού γωνιακού κοψώματος End cap for adjoining profile for left opening	1 pair
112-63-000-00		Σετ γωνιακών συνδέσμων οδηγού Set of corner track connectors	1 set

14

One sash pocket window
Μονόφυλλο χωνευτό

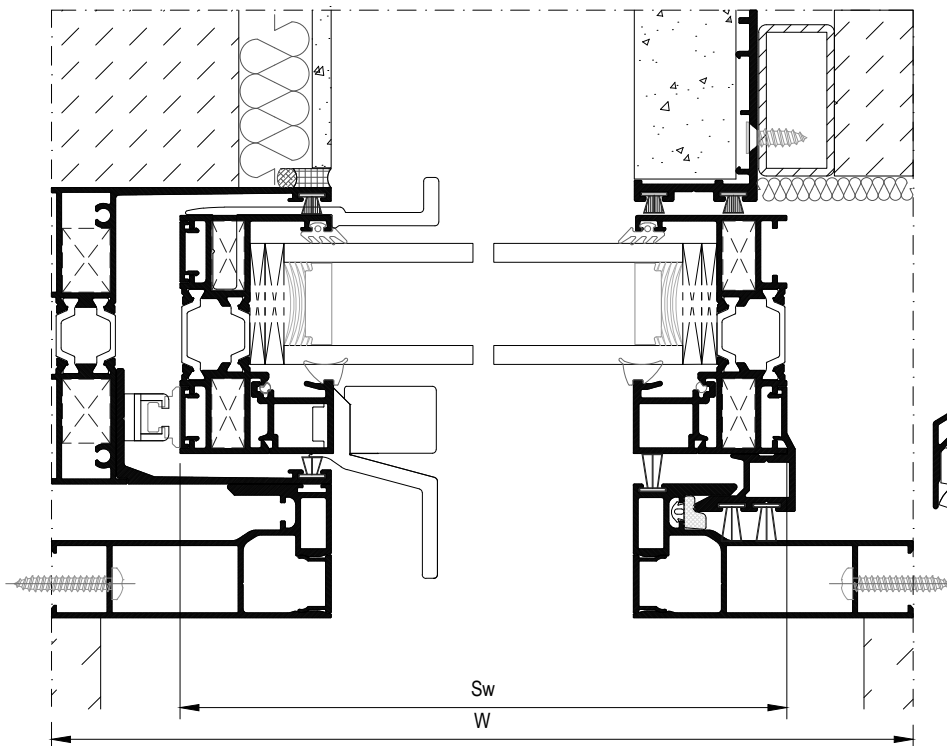
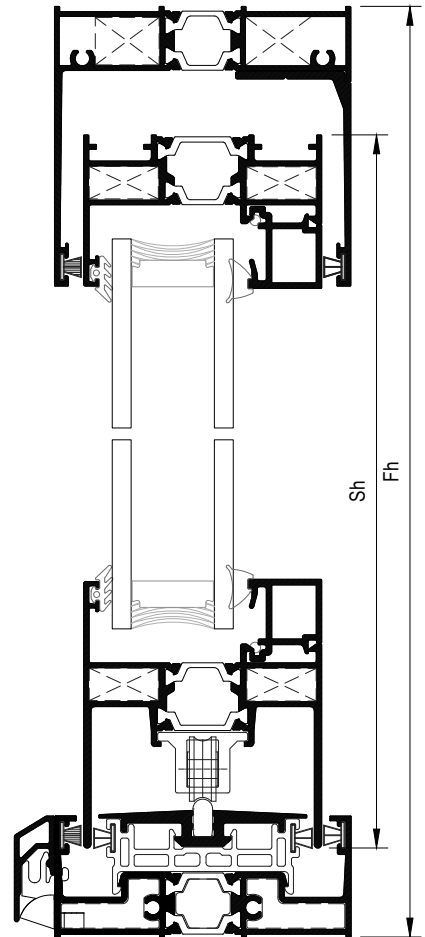
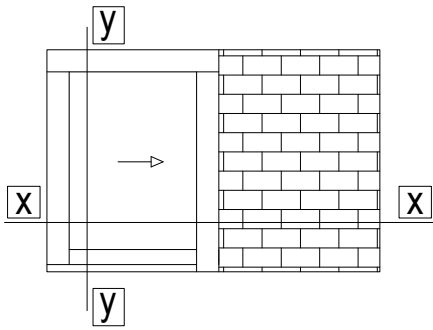

14	One sash pocket window Μονόφυλλο χωνευτό
----	---

Profile cuttings Κοπές προφίλ			
Description Περιγραφή	Code Κωδικός	Cutting Κοπή	Quantity Ποσότητα
Frame cuttings Κοπές κάσας			
Frame height Ύψος οδηγού	M63160		1 pcs τμχ
Frame width Πλάτος οδηγού	M63160		1 pcs τμχ
Frame width Πλάτος οδηγού	M63148		1 pcs τμχ
Additional frame width Πλάτος πρόσθετο οδηγού	M63118		1 pcs τμχ
Architrave profile height Ύψος αρμοκάλυπτρου	M63158		2 pcs τμχ
Architrave cap profile height Ύψος καπάκι αρμοκάλυπτρου	S70752		2 pcs τμχ
Additional frame profile height Ύψος πρόσθετο οδηγού	M63162		1 pcs τμχ
Additional frame profile width Πλάτος πρόσθετο οδηγού	M63162		1 pcs τμχ
Outer architrave profile height Ύψος εξωτερικού αρμοκάλυπτρου	M63169		1 pcs τμχ
Drainage cover profile width Πλάτος για καπάκι απορροών οδηγού	M63141		1 pcs τμχ
Sash cuttings Κοπές φύλλου			
Sash height Ύψος φύλλου	M63103		2 pcs τμχ
Sash width Πλάτος φύλλου	M63103		1 pcs τμχ
Sash width Πλάτος φύλλου	M63104		1 pcs τμχ
Glazing bead height Ύψος για πηχάκι	M63006		1 pcs τμχ
Glazing bead to handle height Ύψος για πηχάκι στο ύψος της χειρολαβής	M63006	$GB_1 = H - 194.6 \text{ mm} +$ $GB_2 = Fh - H - 174.6 \text{ mm}$	1+1 pcs τμχ
Glazing bead width Πλάτος για πηχάκι	M63006		2 pcs τμχ
Additional profile height Ύψος για πρόσθετο φύλλου	M63007		2 pcs τμχ
Interlocking profile height Ύψος προφίλ γάντζου	M63159		1 pcs τμχ











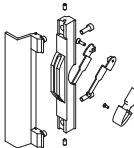
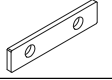

14	One sash pocket window Μονόφυλλο χωνευτό
----	--

List of accessories | Λίστα εξαρτημάτων

Code Κωδικός	Accessory Εξάρτημα	Description Περιγραφή	Quantity Ποσότητα
Frame accessories Εξαρτήματα κάσας			
660-00-613-00		Inox railing guide Ανοξείδωτος οδηγός	2W - 20 mm
660-00-630-00		Frame PVC for M630 PVC οδηγού για M630	2W - 20 mm
311-00-631-00		Pair of straight cap frame connectors for M630 Ζεύγος τάπων σάκορης σύνδεσης οδηγού για M630	1 pair ζεύγος *The end cap is cut in half *Η τάπα κόβεται στη μέση
125-13-165-00		Mechanical corner 12.6x16.5mm Μηχανική γωνία σύνδεσης 12.6x16.5mm	2 pcs τμχ
alternatively εναλλακτικά 125-13-165-00 113-13-170-00		Crimp corner cleat 12.6x16.7mm Πρεσσαριστή γωνία σύνδεσης 12.6x16.7mm	2 pcs τμχ
470-11-839-00		Metal Pin For Corner Connection Πείρος καρφωτών γωνιών	113-09-183-00 & 11313-170-00 2 pins/corner πείροι/γωνία 113-13-536-00 4 pins/corner πείροι/γωνία
311-00-639-00		Central seal Κεντρικό στεγανωτικό	1 set σετ
660-00-631-00		Sash spacer for M630 Αποστατικό κύλισης για M630	5 pcs τμχ
660-00-632-00		Porthole chamber barrier for M630 Φραγμός θαλάμου οδηγού για M630	4pcs τμχ
660-00-633-00		Polyamide porthole barrier for M630 Φραγμός πολυαμιδίου οδηγού για M630	2 pcs τμχ
660-44-088-03		Water-drainage anti-return cover Καπάκι απορροής με αντεπιστροφή	1 pcs τμχ / 200 mm
311-00-736-03		Clip for bottom track water drainage Κλιπ για την απορροή του κάτω οδηγού	1 pcs τμχ / 300 mm
240-14-600-03		Gasket for architrave profile Ελαστικό αρμοκάλυπτρου	Fh
660-62-521-03		External Stopper 20 mm Εξωτερικό στοπ 20mm	1 pcs τμχ

14	One sash pocket window Μονόφυλλο χωνευτό
----	--

List of accessories | Λίστα εξαρτημάτων

Code Κωδικός	Accessory Εξάρτημα	Description Περιγραφή	Quantity Ποσότητα
Sash accessories Εξαρτήματα φύλλου			
113-09-183-00		Crimp corner cleat 8.6x18.3mm Πρεσσαριστή γωνία σύνδεσης 8.6x18.3mm	8 pcs τμχ
600-00-630-00		Rollers for M630 Ράουλο για M630	2 pcs τμχ
610-01-630-XX		Kit of internal-external handle Κιτ εσωτερικής-εξωτερικής χειρολαβής	1 pcs τμχ
660-00-637-20		Base for striking plate M630 pocket Βάση αντικρούσματος για χωνευτή τυπολογία M630	1 pcs τμχ per locking point
311-00-638-00		Sealing end cap for sash locking side Μπροστινή ταπα στεγανωσης φυλλου	1 pcs τμχ
290-00-004-00		Setting block 4mm Τακάκι 4mm	7 pcs τμχ
290-00-005-00		Setting block 5mm Τακάκι 5mm	7 pcs τμχ
200-09-004-01		Glazing gasket 4mm EPDM Ελαστικό σφήνα 4mm EPDM	2 Sh 2 Sw
200-06-860-01		Outside glazing gasket plugged 3mm Ελαστικό τζαμιού κουμπωτό 3mm EPDM	2 Sh 2 Sw
220-31-230-03		Foam gasket for upholding glazing bead Αφρώδες ελαστικό συγκράτησης για πηχάκια	2 Sh 2 Sw
620-69-306-xx		Brush weatherstripping pile triffin 6mm Βουρτσάκι triffin 6mm	2W + Fh
620-69-106-xx		Brush weatherstripping pile 6mm Βουρτσάκι 6mm	4W + Fh
620-03-412-03		Brush weatherstripping pile single fin 12mm Βουρτσάκι μονής μεμβράνης 12mm	3Fh

15

One sash pocket window with flyscreen
Μονόφυλλο χωνευτό με σήτα

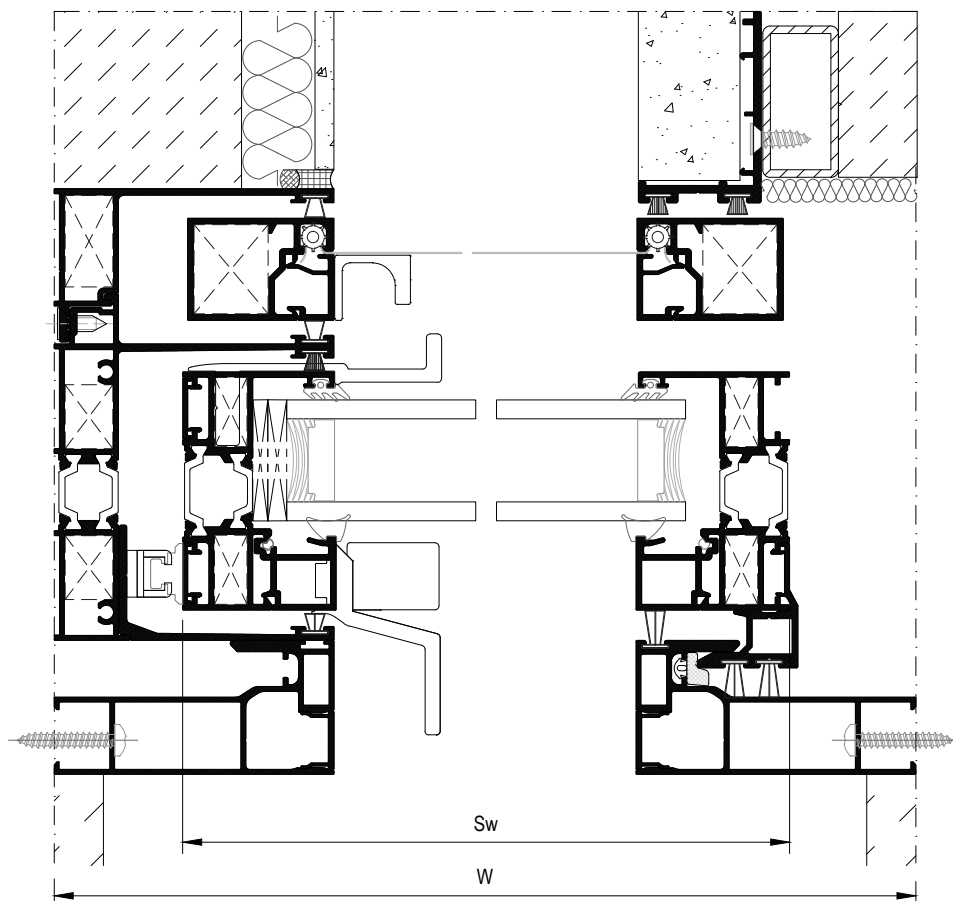
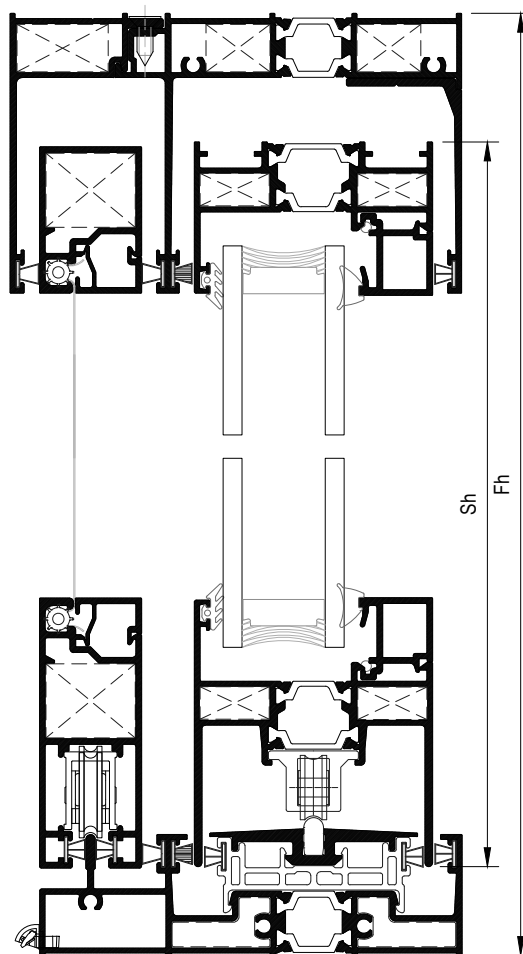
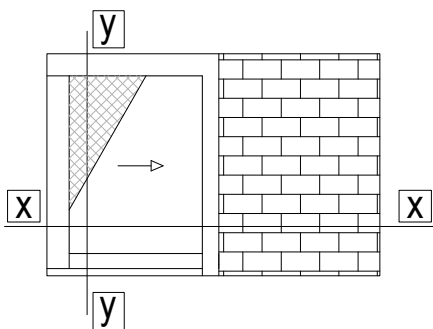

15

One sash pocket window with flyscreen
Μονόφυλλο χωνευτό με σήτα

Profile cuttings Κοπές προφίλ			
Description Περιγραφή	Code Κωδικός	Cutting Κοπή	Quantity Ποσότητα
Frame cuttings Κοπές κάσας			
Frame height Ύψος οδηγού	M63156		1 pcs τμχ
Frame width Πλάτος οδηγού	M63156		1 pcs τμχ
Frame width Πλάτος οδηγού	M63154		1 pcs τμχ
Additional frame width Πλάτος πρόσθετο οδηγού	M63118		1 pcs τμχ
Architrave profile height Ύψος αρμοκάλυπτρου	M63158		2 pcs τμχ
Architrave cap profile height Ύψος καπάκι αρμοκάλυπτρου	S70752		2 pcs τμχ
Additional frame profile width Πλάτος πρόσθετο οδηγού	M63162		1 pcs τμχ
Additional frame profile width Πλάτος πρόσθετο οδηγού	M63162		1 pcs τμχ
Outer architrave profile height Ύψος εξωτερικού αρμοκάλυπτρου	M63169		1 pcs τμχ
Sash cuttings Κοπές φύλλου			
Sash height Ύψος φύλλου	M63103		2 pcs τμχ
Sash width Πλάτος φύλλου	M63103		1 pcs τμχ
Sash width Πλάτος φύλλου	M63104		1 pcs τμχ
Glazing bead height Ύψος για πηχάκι	M63006		1 pcs τμχ
Glazing bead to handle height Ύψος για πηχάκι στο ύψος της χειρολαβής	M63006	$\begin{aligned} GB_1 &= H - 194.6 \text{ mm} + \\ GB_2 &= Fh - H - 174.6 \text{ mm} \end{aligned}$ <small>"H" is for the height of the middle of handle machining</small>	1+1 pcs τμχ
Glazing bead width Πλάτος για πηχάκι	M63006		2 pcs τμχ
Additional profile height Ύψος για πρόσθετο φύλλου	M63007		2 pcs τμχ
Interlocking profile height Ύψος προφίλ γάντζου	M63159		1 pcs τμχ

15	One sash pocket window with flyscreen Μονόφυλλο χωνευτό με σήτα
----	--

Glass cuttings Κοπές υάλωσης		
Glass unit height Ύψος υαλοπίνακα	Fh - 144 mm	1 pcs τμχ
Glass unit width Πλάτος υαλοπίνακα	W - 122.4 mm	

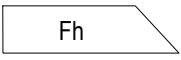
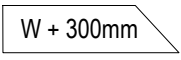
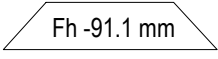
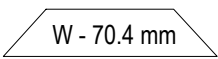
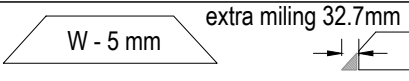
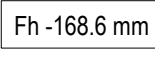
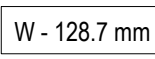
Flyscreen cuttings Κοπές σήτας			
Flyscreen frame height Ύψος οδηγού σήτας	M63145		1 pcs τμχ
Flyscreen frame width Πλάτος οδηγού σήτας	M63145		1 pcs τμχ
Flyscreen sash height Ύψος φύλλου σήτας	M63142		2 pcs τμχ
Flyscreen sash width Πλάτος φύλλου σήτας	M63142		1 pcs τμχ
Flyscreen sash width Πλάτος φύλλου σήτας	M63127		1 pcs τμχ
Flyscreen sash additional profile (height) Πρόσθετο προφίλ φύλλου σήτας (ύψος)	S70814		2 pcs τμχ
Flyscreen sash additional profile (width) Πρόσθετο προφίλ φύλλου σήτας (πλάτος)	S70814		2 pcs τμχ

15 One sash pocket window with flyscreen
Μονόφυλλο χωνευτό με σήτα

List of accessories | Λίστα εξαρτημάτων

Code Κωδικός	Accessory Εξάρτημα	Description Περιγραφή	Quantity Ποσότητα
Frame accessories Εξαρτήματα κάσας			
660-00-613-00		Inox railing guide Ανοξείδωτος οδηγός	2W - 20 mm
660-00-630-00		Frame PVC for M630 PVC οδηγού για M630	2W - 20 mm
311-00-631-00		Pair of straight cap frame connectors for M630 Ζεύγος τάπων σάκορης σύνδεσης οδηγού για M630	1 pair ζεύγος *The end cap is cut in half *Η τάπα κόβεται στη μέση
125-13-165-00		Mechanical corner 12.6x16.5mm Μηχανική γωνία σύνδεσης 12.6x16.5mm	2 pcs τμχ
alternatively εναλλακτικά 125-13-165-00 113-13-170-00		Crimp corner cleat 12.6x16.7mm Πρεσσαριστή γωνία σύνδεσης 12.6x16.7mm	2 pcs τμχ
470-11-839-00		Metal Pin For Corner Connection Πείρος καρφωτών γωνιών	113-09-183-00 & 11313-170-00 2 pins/corner πείροι/γωνία 113-13-536-00 4 pins/corner πείροι/γωνία
311-00-639-00		Central seal Κεντρικό στεγανωτικό	1 set σετ
660-00-631-00		Sash spacer for M630 Αποστατικό κύλισης για M630	5 pcs τμχ
660-00-632-00		Porthole chamber barrier for M630 Φραγμός θαλάμου οδηγού για M630	3pcs τμχ
660-00-633-00		Polyamide porthole barrier for M630 Φραγμός πολυαμιδίου οδηγού για M630	2 pcs τμχ
660-44-088-03		Water-drainage anti-return cover Καπάκι απορροής με αντεπιστροφή	1 pcs τμχ / 200 mm
311-00-736-03		Clip for bottom track water drainage Κλιπ για την απορροή του κάτω οδηγού	1 pcs τμχ / 300 mm
240-14-600-03		Gasket for architrave profile Ελαστικό αρμοκάλυπτρου	Fh
660-62-521-03		External Stopper 20 mm Εξωτερικό στοπ 20mm	1 pcs τμχ
660-00-640-00		Porthole chamber barrier for M63146 Φραγμός θαλάμου οδηγού για M63146	1 pcs τμχ

15

One sash pocket window with flyscreen
Μονόφυλλο χωνευτό με σήτα

List of accessories | Λίστα εξαρτημάτων









Code Κωδικός	Accessory Εξάρτημα	Description Περιγραφή	Quantity Ποσότητα
Sash accessories Εξαρτήματα φύλλου			
113-09-183-00		Crimp corner cleat 8.6x18.3mm Πρεσσαριστή γωνία σύνδεσης 8.6x18.3mm	8 pcs τμχ
600-00-630-00		Rollers for M630 Ράουλο για M630	2 pcs τμχ
610-01-630-XX		Kit of internal-external handle Κιτ εσωτερικής-εξωτερικής χειρολαβής	1 pcs τμχ
660-00-637-20		Base for striking plate M630 pocket Βάση αντικρούσματος για χωνευτή τυπολογία M630	1 pcs τμχ per locking point
311-00-638-00		Sealing end cap for sash locking side Μπροστινή ταπα στεγανωσης φυλλου	1 pcs τμχ
290-00-004-00		Setting block 4mm Τακάκι 4mm	7 pcs τμχ
290-00-005-00		Setting block 5mm Τακάκι 5mm	7 pcs τμχ
200-09-004-01		Glazing gasket 4mm EPDM Ελαστικό σφήνα 4mm EPDM	2 Sh 2 Sw
200-06-860-01		Outside glazing gasket plugged 3mm Ελαστικό τζαμιού κουμπωτό 3mm EPDM	2 Sh 2 Sw
220-31-230-03		Foam gasket for upholding glazing bead Αφρώδες ελαστικό συγκράτησης για πηχάκια	2 Sh 2 Sw
620-69-306-xx		Brush weatherstripping pile triffin 6mm Βουρτσάκι triffin 6mm	2W + Fh
620-69-106-xx		Brush weatherstripping pile 6mm Βουρτσάκι 6mm	4W + Fh
620-03-412-03		Brush weatherstripping pile single fin 12mm Βουρτσάκι μονής μεμβράνης 12mm	3Fh

15 One sash pocket window with flyscreen
Μονόφυλλο χωνευτό με σήτα

List of accessories | Λίστα εξαρτημάτων

Code Κωδικός	Accessory Εξάρτημα	Description Περιγραφή	Quantity Ποσότητα
-----------------	-----------------------	--------------------------	----------------------

Flyscreen accessories | Εξαρτήματα σήτας

125-13-241-00		Mechanical corner 12.6 x 24.1 mm Μηχανική γωνία 12.6 x 24.1 mm	1 pcs τμχ
126-20-235-00		Corner cleat CAL type 36,3X19X36,3mm Γωνία σύνδεσης CAL 36,3X19X36,3mm	4 pcs τμχ.
250-06-220-3x		Ελαστικό Αντικωνοπικίων, PVC 7,7mm PVC Flyscreen Gasket 7,7mm	2*Sh 2*Sw
311-63-127-00		Sealing end cap for sash flyscreen Τάπα στεγάνωσης φύλλου	2 pair ζεύγη
311-63-146-00		End cap of flyscreen bottom track Πλευρική τάπα κατωκασίου οδηγού σήτας	1 pair ζεύγος
600-01-850-00		Aluminium roller Ø22 for flyscreen Ράουλο Ø22 για σήτα	4 pcs τμχ.
620-69-107-03		Brush weatherstripping pile 7mm Βουρτσάκι 7mm	5W 4Fh
610-00-701-xx black anodized -45 natural anodized -33		Handle for sliding flyscreen Χερούλι για σήτα	1 pcs

16

Δίφυλλο φιλητό χωνευτό
Two sash with meeting stile pocket window

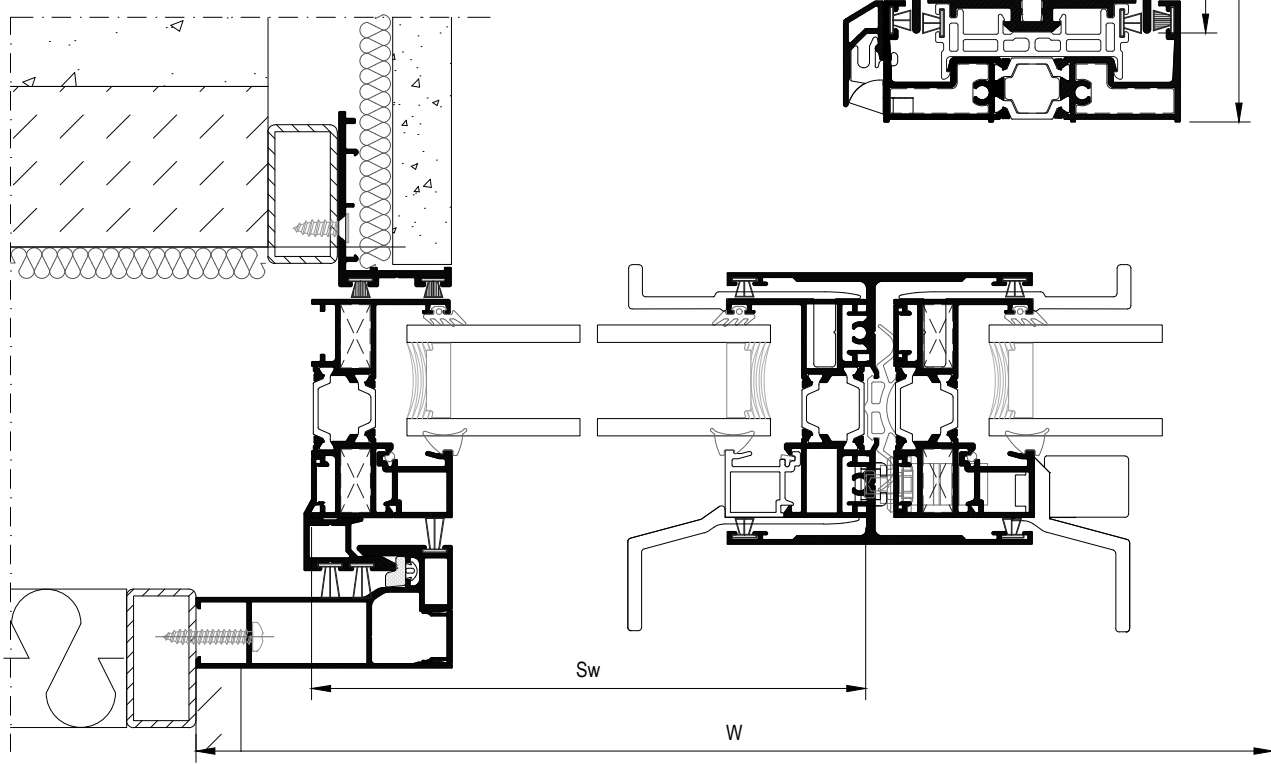
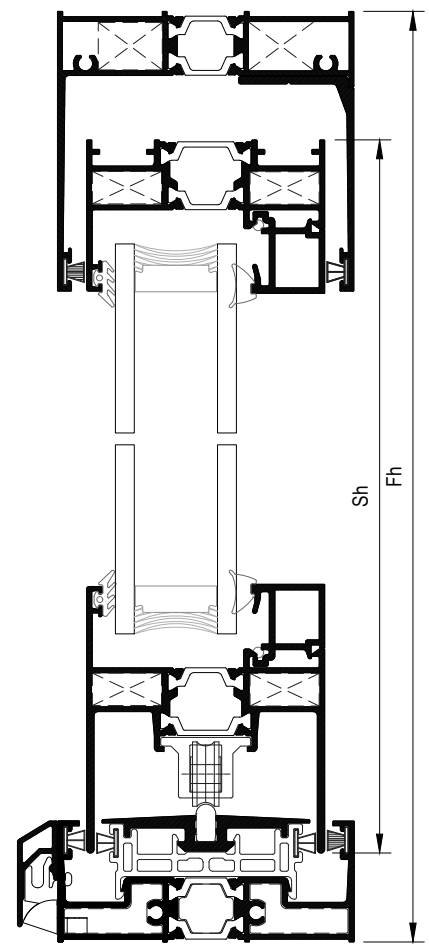
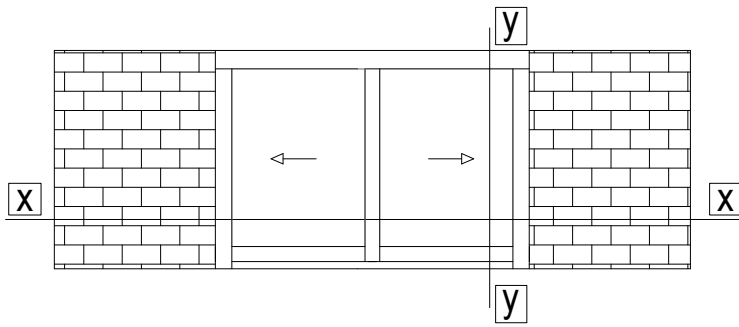

16

Δίφυλλο φιλητό χωνευτό
Two sash with meeting stile pocket window

Profile cuttings Κοπές προφίλ			
Description Περιγραφή	Code Κωδικός	Cutting Κοπή	Quantity Ποσότητα
Frame cuttings Κοπές κάσας			
Frame width Πλάτος οδηγού	M63160	$W + 600 \text{ mm}$	1 pcs τμχ
Frame width Πλάτος οδηγού	M63148	$2W$	1 pcs τμχ
Additional frame width Πλάτος πρόσθετο οδηγού	M63118	$2W$	1 pcs τμχ
Architrave profile height Ύψος αρμοκάλυπτρου	M63158	$Fh - 106 \text{ mm}$	2 pcs τμχ
Architrave cap profile height Ύψος καπάκι αρμοκάλυπτρου	S70752	$Fh - 106 \text{ mm}$	2 pcs τμχ
Additional frame profile width Πλάτος πρόσθετου οδηγού	M63162	$W + 600 \text{ mm}$	1 pcs τμχ
Outer architrave profile height Ύψος εξωτερικού αρμοκάλυπτρου	M63169	$Fh - 106 \text{ mm}$	2 pcs τμχ
Drainage cover profile width Πλάτος για καπάκι απορροών οδηγού	M63141	$W - 148 \text{ mm}$	1 pcs τμχ

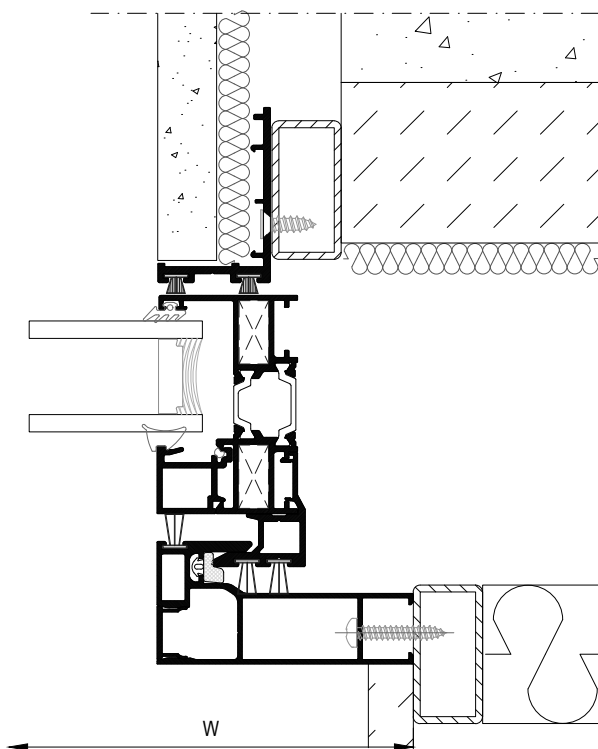

16

Δίφυλλο φιλητό χωνευτό
Two sash with meeting stile pocket window











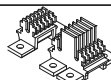

Sash cuttings Κοπές φύλλου			
Sash height Ύψος φύλλου	M63103		4 pcs τμχ
Sash width Πλάτος φύλλου	M63103		2 pcs τμχ
Sash width Πλάτος φύλλου	M63104		2 pcs τμχ
Glazing bead height Ύψος για πηχάκι	M63006		3 pcs τμχ
Glazing bead to handle height Ύψος για πηχάκι στο ύψος της χειρολαβής	M63006		1+1 pcs τμχ
Glazing bead width Πλάτος για πηχάκι	M63006		4 pcs τμχ
Additional profile height Ύψος για πρόσθετο φύλλου	M63007		2 pcs τμχ
Interlocking profile height Ύψος προφίλ γάντζου	M63159		2 pcs τμχ
Adjoining profile height Ύψος για μπινί	M63134		2 pcs τμχ

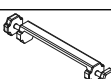
Glass cuttings Κοπές υάλωσης		
Glass unit height Ύψος υαλοπίνακα	Fh - 144 mm	2 pcs τμχ
Glass unit width Πλάτος υαλοπίνακα	W/2 - 93 mm	

16

Δίφυλλο φιλητό χωνευτό Two sash with meeting stile pocket window

List of accessories | Λίστα εξαρτημάτων

Code Κωδικός	Accessory Εξάρτημα	Description Περιγραφή	Quantity Ποσότητα
Frame accessories Εξαρτήματα κάσας			
660-00-613-00		Inox railing guide Ανοξείδωτος οδηγός	2W - 40 mm
660-00-630-00		Frame PVC for M630 PVC οδηγού για M630	2W - 40 mm
311-00-639-00		Central seal Κεντρικό στεγανωτικό	1 set σετ
660-00-631-00		Sash spacer for M630 Αποστατικό κύλισης για M630	6 pcs τμχ
660-00-632-00		Porthole chamber barrier for M630 Φραγμός θαλάμου οδηγού για M630	3pcs τμχ
660-00-633-00		Polyamide porthole barrier for M630 Φραγμός πολυαμιδίου οδηγού για M630	2 pcs τμχ
660-44-088-03		Water-drainage anti-return cover Καπάκι απορροής με αντεπιστροφή	1 pcs τμχ / 200 mm
311-00-736-03		Clip for bottom track water drainage Κλιπ για την απορροή του κάτω οδηγού	1 pcs τμχ / 300 mm
240-14-600-03		Gasket for architrave profile Ελαστικό αρμοκάλυπτρου	2*Fh
660-62-521-03		External Stopper 20 mm Εξωτερικό στοπ 20mm	2 pcs τμχ
620-69-306-xx		Brush weatherstripping pile trifen 6mm Βουρτσάκι trifen 6mm	4Fw +6Fh
620-69-106-xx		Brush weatherstripping pile 6mm Βουρτσάκι 6mm	8Fw + 2Fh
620-03-412-03		Brush weatherstripping pile single fin 12mm Βουρτσάκι μονής μεμβράνης 12mm	6Fh

16

Δίφυλλο φιλητό χωνευτό
Two sash with meeting stile pocket window

List of accessories | Λίστα εξαρτημάτων

Code Κωδικός	Accessory Εξάρτημα	Description Περιγραφή	Quantity Ποσότητα
Sash accessories Εξαρτήματα φύλλου			
113-09-183-00		Crimp corner cleat 8.6x18.3mm Πρεσσαριστή γωνία σύνδεσης 8.6x18.3mm	8 pcs τμχ
600-00-630-00		Rollers for M630 Ράουλο για M630	4 pcs τμχ
610-01-630-XX		Kit of internal-external handle Κιτ εσωτερικής-εξωτερικής χειρολαβής	1 pcs τμχ
610-03-630-xx		Kit of internal-external handle without lock Κιτ εσωτερικής-εξωτερικής χειρολαβής M630 χωρίς κλείδωμα	1 pcs τμχ
660-00-637-10		Setting block spacer for adjoining profile Αποστατικό κλειδαριάς φιλητού	1τμχ ανά κλείδωμα/ 1 piece per locking point
311-00-638-00		Sealing end cap for sash locking side Μπροστινή ταπα στεγανωσης φυλλου	2 pcs τμχ
311-00-636-00		Adjoining profile end caps set for meeting stile typology M630 Σετ ταπών μπινί για φιλητή ένωση M630	1 set
290-00-004-00		Setting block 4mm Τακάκι 4mm	14 pcs τμχ
290-00-005-00		Setting block 5mm Τακάκι 5mm	14 pcs τμχ
200-09-004-01		Glazing gasket 4mm EPDM Ελαστικό σφήνα 4mm EPDM	4 Sh 4 Sw
200-06-860-01		Outside glazing gasket plugged 3mm Ελαστικό τζαμιού κουμπωτό 3mm EPDM	4 Sh 4 Sw
220-31-230-03		Foam gasket for upholding glazing bead Αφρώδες ελαστικό συγκράτησης για πηχάκια	4 Sh 4 Sw
240-63-134-03		Gasket for meeting stile typology M630 Ελαστικό φιλητής ένωσης M630	1 Sh

17

Δίφυλλο φιλητό χωνευτό με σήτα
Two sash with meeting stile pocket window
with flyscreen

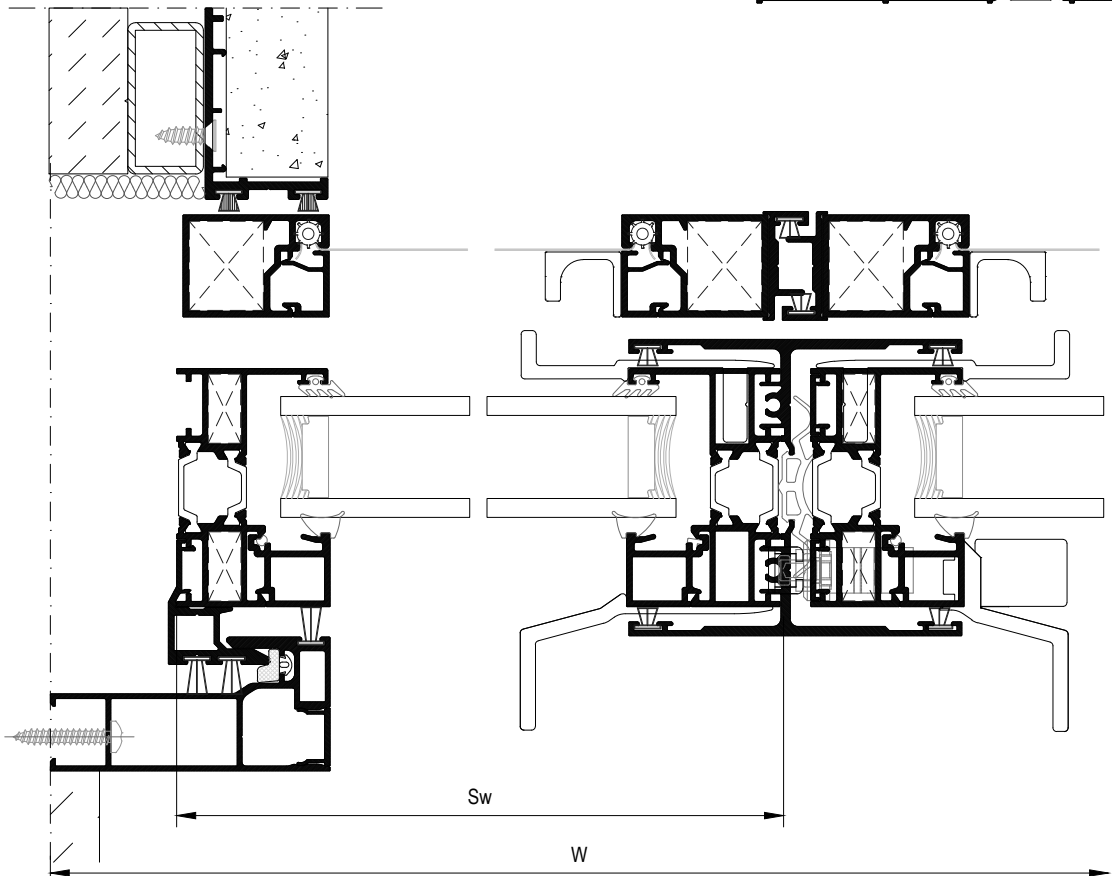
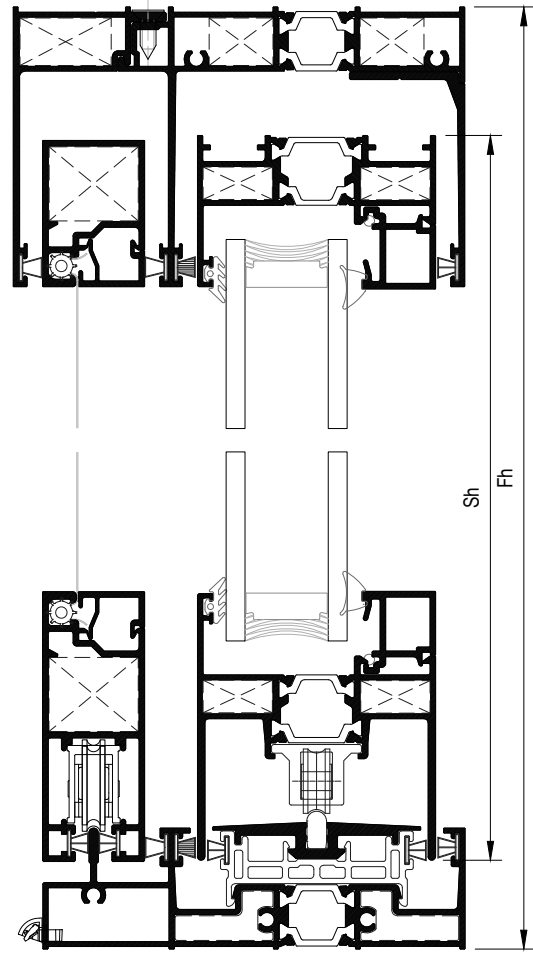
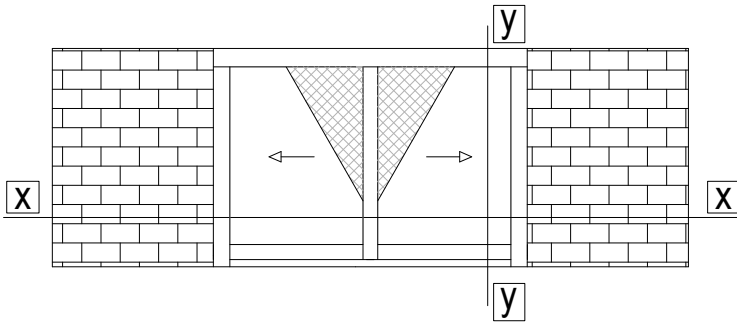

17	Δίφυλλο φιλητό χωνευτό με σήτα Two sash with meeting stile pocket window with flyscreen
----	---





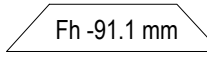
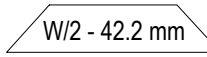
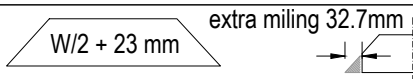
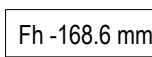
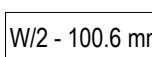
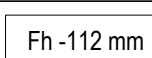

Profile cuttings Κοπές προφίλ			
Description Περιγραφή	Code Κωδικός	Cutting Κοπή	Quantity Ποσότητα
Frame cuttings Κοπές κάσας			
Frame width Πλάτος οδηγού	M63156	W + 600 mm	1 pcs τμχ
Frame width Πλάτος οδηγού	M63154	2W	1 pcs τμχ
Additional frame width Πλάτος πρόσθετο οδηγού	M63118	2W	1 pcs τμχ
Architrave profile height Ύψος αρμοκάλυπτρου	M63158	Fh - 106 mm	2 pcs τμχ
Architrave cap profile height Ύψος καπάκι αρμοκάλυπτρου	S70752	Fh - 106 mm	2 pcs τμχ
Additional frame profile width Πλάτος πρόσθετου οδηγού	M63162	W + 600 mm	1 pcs τμχ
Outer architrave profile height Ύψος εξωτερικού αρμοκάλυπτρου	M63169	Fh - 106 mm	2 pcs τμχ
Flyscreen frame width Πλάτος οδηγού σήτας	M63145	W + 600 mm	1 pcs τμχ

17	Δίφυλλο φιλητό χωνευτό με σήτα Two sash with meeting stile pocket window with flyscreen
----	---

Profile cuttings Κοπές προφίλ			
Description Περιγραφή	Code Κωδικός	Cutting Κοπή	Quantity Ποσότητα
Sash cuttings Κοπές φύλλου			
Sash height Ύψος φύλλου	M63103		4 pcs τμχ
Sash width Πλάτος φύλλου	M63103		2 pcs τμχ
Sash width Πλάτος φύλλου	M63104		2 pcs τμχ
Glazing bead height Ύψος για πηχάκι	M63006		3 pcs τμχ
Glazing bead to handle height Ύψος για πηχάκι στο ύψος της χειρολαβής	M63006	$GB_1 = H - 194.6 \text{ mm} +$ $GB_2 = Fh - H - 174.6 \text{ mm}$	1+1 pcs τμχ
Glazing bead width Πλάτος για πηχάκι	M63006		4 pcs τμχ
Additional profile height Ύψος για πρόσθετο φύλλου	M63007		2 pcs τμχ
Interlocking profile height Ύψος προφίλ γάντζου	M63159		2 pcs τμχ
Adjoining profile height Ύψος για μπινί	M63134		2 pcs τμχ
Glass cuttings Κοπές υάλωσης			
Glass unit height Ύψος υαλοπίνακα		Fh - 144 mm	2 pcs τμχ
Glass unit width Πλάτος υαλοπίνακα		W/2 - 93 mm	

17	Δίφυλλο φιλητό χωνευτό με σήτα Two sash with meeting stile pocket window with flyscreen
----	---



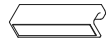







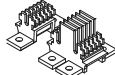

Profile cuttings Κοπές προφίλ			
Description Περιγραφή	Code Κωδικός	Cutting Κοπή	Quantity Ποσότητα
Flyscreen cuttings Κοπές σήτας			
Flyscreen sash height Ύψος φύλλου σήτας	M63142	 Fh -91.1 mm	4 pcs τμχ
Flyscreen sash width Πλάτος φύλλου σήτας	M63142	 W/2 - 42.2 mm	2 pcs τμχ
Flyscreen sash width Πλάτος φύλλου σήτας	M63127	 W/2 + 23 mm extra milling 32.7mm	2 pcs τμχ
Flyscreen sash additional profile (height) Πρόσθετο προφίλ φύλλου σήτας (ύψος)	S70814	 Fh -168.6 mm	4 pcs τμχ
Flyscreen sash additional profile (width) Πρόσθετο προφίλ φύλλου σήτας (πλάτος)	S70814	 W/2 - 100.6 mm	4 pcs τμχ
Flyscreen adjoining profile Πρόσθετο προφίλ μπινί σήτας	M63150	 Fh -112 mm	2 pcs τμχ

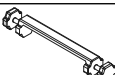
List of accessories Λίστα εξαρτημάτων			
Code Κωδικός	Accessory Εξάρτημα	Description Περιγραφή	Quantity Ποσότητα
Flyscreen accessories Εξαρτήματα σήτας			
126-20-235-00		Corner cleat CAL type 36,3X19X36,3mm Γωνία σύνδεσης CAL 36,3X19X36,3mm	8 pcs τμχ.
250-06-220-3x		Ελαστικό Αντικωνοπτικών, PVC 7,7mm PVC Flyscreen Gasket 7,7mm	4*Sh 4*Sw
311-63-127-00		Sealing end cap for sash flyscreen Τάπα στεγάνωσης φύλλου	2 pair ζεύγη
311-63-146-00		End cap of flyscreen bottom track Πλευρική τάπα κατακασίου οδηγού σήτας	1 pair ζεύγος
600-01-850-00		Aluminium roller Ø22 for flyscreen Ράουλο Ø22 για σήτα	4 pcs τμχ.
620-69-107-03		Brush weatherstripping pile 7mm Βουρτσάκι 7mm	5W 6Fh
610-00-701-xx black anodized -45 natural anodized -33		Handle for sliding flyscreen Χερούλι για σήτα	2 pcs

17

Δίφυλλο φιλητό χωνευτό με σήτα
Two sash with meeting stile pocket window
with flyscreen

List of accessories | Λίστα εξαρτημάτων

Code Κωδικός	Accessory Εξάρτημα	Description Περιγραφή	Quantity Ποσότητα
Frame accessories Εξαρτήματα κάσας			
660-00-613-00		Inox railing guide Ανοξείδωτος οδηγός	2W
660-00-630-00		Frame PVC for M630 PVC οδηγού για M630	2W
311-00-639-00		Central seal Κεντρικό στεγανωτικό	2 set σετ
660-00-631-00		Sash spacer for M630 Αποστατικό κύλισης για M630	6 pcs τμχ
660-00-632-00		Porthole chamber barrier for M630 Φραγμός θαλάμου οδηγού για M630	4pcs τμχ
660-00-633-00		Polyamide porthole barrier for M630 Φραγμός πολυαμιδίου οδηγού για M630	2 pcs τμχ
660-44-088-03		Water-drainage anti-return cover Καπάκι απορροής με αντεπιστροφή	1 pcs τμχ / 200 mm
311-00-736-03		Clip for bottom track water drainage Κλιπ για την απορροή του κάτω οδηγού	1 pcs τμχ / 300 mm
240-14-600-03		Gasket for architrave profile Ελαστικό αρμοκάλυπτρου	2*Fh
660-62-521-03		External Stopper 20 mm Εξωτερικό στοπ 20mm	2 pcs τμχ
620-69-306-xx		Brush weatherstripping pile trifen 6mm Βουρτσάκι trifen 6mm	2W +4Fh
620-69-106-xx		Brush weatherstripping pile 6mm Βουρτσάκι 6mm	4W
620-03-412-03		Brush weatherstripping pile single fin 12mm Βουρτσάκι μονής μεμβράνης 12mm	6Fh

17

Δίφυλλο φιλητό χωνευτό με σήτα
Two sash with meeting stile pocket window
with flyscreen

List of accessories | Λίστα εξαρτημάτων

Code Κωδικός	Accessory Εξάρτημα	Description Περιγραφή	Quantity Ποσότητα
Sash accessories Εξαρτήματα φύλλου			
113-09-183-00		Crimp corner cleat 8.6x18.3mm Πρεσσαριστή γωνία σύνδεσης 8.6x18.3mm	8 pcs τμχ
600-00-630-00		Rollers for M630 Ράουλο για M630	4 pcs τμχ
610-01-630-XX		Kit of internal-external handle Κιτ εσωτερικής-εξωτερικής χειρολαβής	1 pcs τμχ
610-03-630-xx		Kit of internal-external handle without lock Κιτ εσωτερικής-εξωτερικής χειρολαβής M630 χωρίς κλείδωμα	1 pcs τμχ
660-00-637-10		Setting block spacer for adjoining profile Αποστατικό κλειδαριάς φιλητού	1τμχ ανά κλείδωμα/ 1 piece per locking point
311-00-638-00		Sealing end cap for sash locking side Μπροστινή ταπα στεγανωσης φυλλου	2 pcs τμχ
311-00-636-00		Adjoining profile end caps set for meeting stile typology M630 Σετ ταπών μπινί για φιλητή ένωση M630	1 set
290-00-004-00		Setting block 4mm Τακάκι 4mm	14 pcs τμχ
290-00-005-00		Setting block 5mm Τακάκι 5mm	14 pcs τμχ
200-09-004-01		Glazing gasket 4mm EPDM Ελαστικό σφίγνα 4mm EPDM	4 Sh 4 Sw
200-06-860-01		Outside glazing gasket plugged 3mm Ελαστικό τζαμιού κουμπωτό 3mm EPDM	4 Sh 4 Sw
220-31-230-03		Foam gasket for upholding glazing bead Αφρώδες ελαστικό συγκράτησης για πηχάκια	4 Sh 4 Sw
240-63-134-03		Gasket for meeting stile typology M630 Ελαστικό φιλητής ένωσης M630	1 Sh

18

Δίφυλλο επάλληλο χωνευτό
2-sash parallel sliding
pocket window

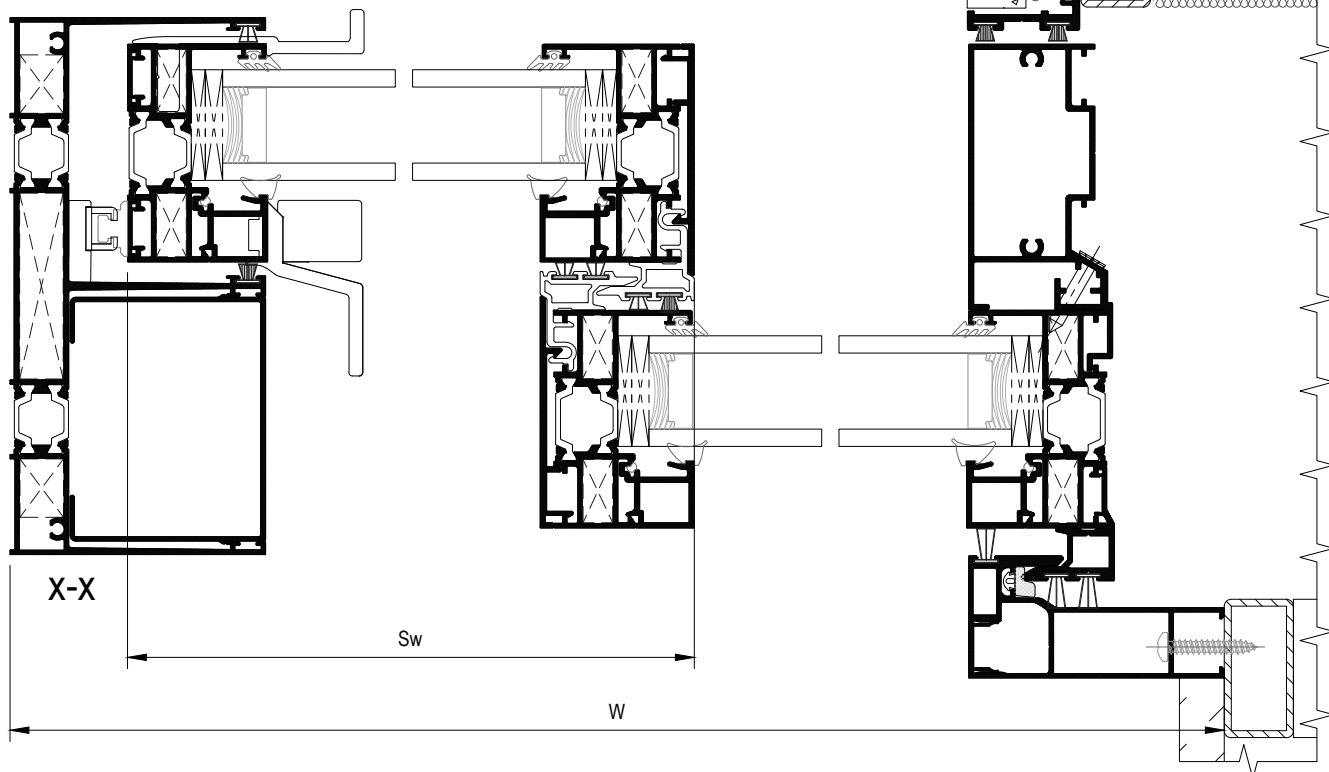
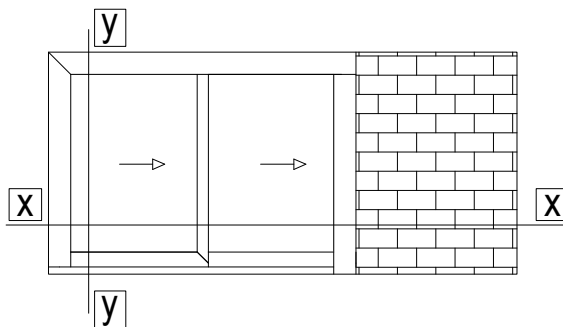
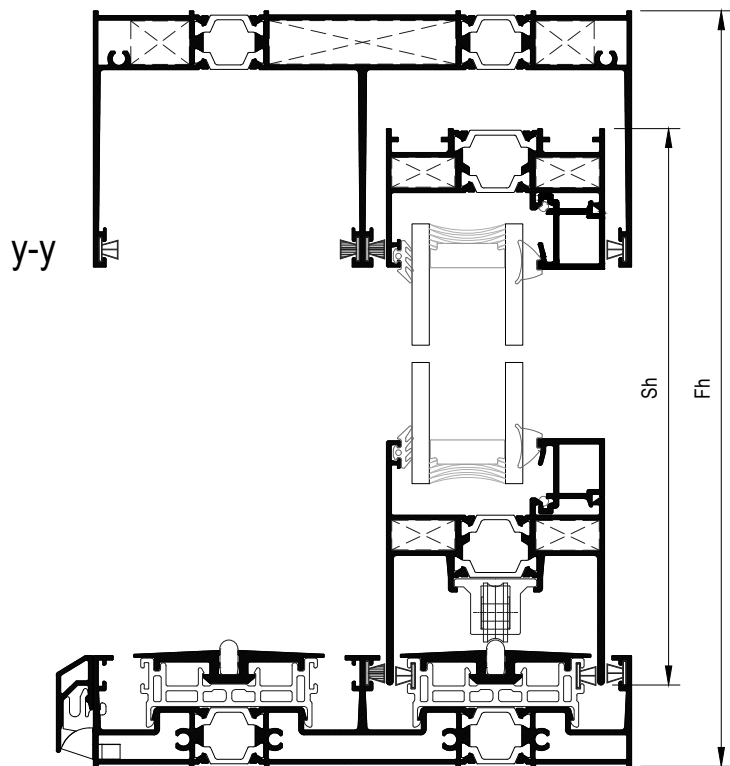

18	Δίφυλλο επάλληλο χωνευτό 2-sash parallel sliding pocket window
----	---

Profile cuttings Κοπές προφίλ			
Description Περιγραφή	Code Κωδικός	Cutting Κοπή	Quantity Ποσότητα
Frame cuttings Κοπές κάσας			
Frame height Ύψος οδηγού	M63100	Fh - 3 mm	2 pcs τμχ
Frame width Πλάτος οδηγού	M63100	W + 300 mm	1 pcs τμχ
Frame width Πλάτος οδηγού	M63130	1.5 x W	1 pcs τμχ
Additional frame width Πλάτος πρόσθετο οδηγού	M63118	(1.5 x W) - 20 mm (1.5 x W) - 74 mm	1 pcs τμχ 1 pcs τμχ
Cover frame cap height Ύψος για καπάκι οδηγού	M63133	Fh - 50 mm	1 pcs τμχ
Drainage cover profile width Πλάτος για καπάκι απορροών οδηγού	M63141	Fw - 148 mm	1 pcs τμχ
Architrave profile height Ύψος αρμοκάλυπτρου	M63158	Fh - 106 mm	1 pcs τμχ
Architrave cap profile height Ύψος καπάκι αρμοκάλυπτρου	S70752	Fh - 106 mm	1 pcs τμχ
Outer architrave profile height Ύψος εξωτερικού αρμοκάλυπτρου	M63169	Fh - 106 mm	1 pcs τμχ

18	Δίφυλλο επάλληλο χωνευτό 2-sash parallel sliding pocket window
----	---

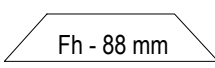
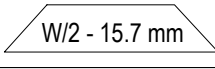
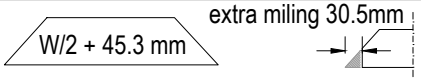
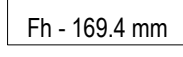
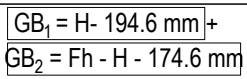
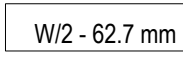
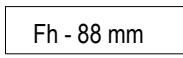
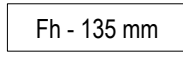
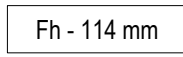
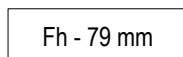
Profile cuttings Κοπές προφίλ			
Description Περιγραφή	Code Κωδικός	Cutting Κοπή	Quantity Ποσότητα
Sash cuttings Κοπές φύλλου			
Sash height Ύψος φύλλου	M63103	 Fh - 88 mm	4 pcs τμχ
Sash width Πλάτος φύλλου	M63103	 W/2 - 15.7 mm	2 pcs τμχ
Sash width Πλάτος φύλλου	M63104	 W/2 + 45.3 mm extra milling 30.5mm	2 pcs τμχ
Glazing bead height Ύψος για πηχάκι	M63006	 Fh - 169.4 mm	3 pcs τμχ
Glazing bead to handle height Ύψος για πηχάκι στο ύψος της χειρολαβής	M63006	 GB ₁ = H - 194.6 mm + GB ₂ = Fh - H - 174.6 mm "H" is for the height of the middle of handle machining	1+1 pcs τμχ
Glazing bead width Πλάτος για πηχάκι	M63006	 W/2 - 62.7 mm	4 pcs τμχ
Additional profile height Ύψος για πρόσθετο φύλλου	M63007	 Fh - 88 mm	2 pcs τμχ
Weathering cover height Ύψος για καπάκι γάντζου	M63117	 Fh - 135 mm	2 pcs τμχ
Interlocking profile height Ύψος προφίλ γάντζου	M63159	 Fh - 114 mm	1 pcs τμχ
Additional sealing profile for pocket window Πρόσθετο προφίλ στεγάνωσης χωνευτού	M63170	 Fh - 79 mm	1 pcs τμχ
Glass cuttings Κοπές υάλωσης			
Glass unit height Ύψος υαλοπίνακα		Fh - 144 mm	2 pcs τμχ
Glass unit width Πλάτος υαλοπίνακα		W/2 - 71 mm	

18

Δίφυλλο επάλληλο χωνευτό
2-sash parallel sliding
pocket window

List of accessories | Λίστα εξαρτημάτων

Code Κωδικός	Accessory Εξάρτημα	Description Περιγραφή	Quantity Ποσότητα
-----------------	-----------------------	--------------------------	----------------------

Frame accessories | Εξαρτήματα κάσας

660-00-613-00		Inox railing guide Ανοξείδωτος οδηγός	(1.5 x W) - 20 mm (1.5 x W) - 74 mm
660-00-630-00		Frame PVC for M630 PVC οδηγού για M630	(1.5 x W) - 20 mm (1.5 x W) - 20 mm
311-00-631-00		Pair of straight cap frame connectors for M630 Ζεύγος τάπων σάκορης σύνδεσης οδηγού για M630	1 pair ζεύγος
125-13-165-00		Mechanical corner 12.6x16.5mm Μηχανική γωνία σύνδεσης 12.6x16.5mm	2 pcs τμχ
alternatively εναλλακτικά 125-13-165-00 113-13-170-00		Crimp corner cleat 12.6x16.7mm Πρεσσαριστή γωνία σύνδεσης 12.6x16.7mm	2 pcs τμχ
125-13-535-00		Mechanical corner 12.6x53.5mm Μηχανική γωνία σύνδεσης 12.6x53.5mm	1 pcs τμχ
alternatively εναλλακτικά 125-13-535-00 113-13-536-00		Crimp corner cleat 12.6x53.6mm Πρεσσαριστή γωνία σύνδεσης 12.6x53.6mm	1 pcs τμχ
180-00-630-00		Alignment corner for M630 frame Γωνία επιπεδότητας για οδηγό M630	2 pcs τμχ
311-00-639-00		Central seal Κεντρικό στεγανωτικό	2 set σετ
470-11-839-00		Metal Pin For Corner Connection Πείρος καρφωτών γωνιών	113-09-183-00 & 11313-170-00 2 pins/corner πείροι/γωνία 113-13-536-00 4 pins/corner πείροι/γωνία
660-00-631-00		Sash spacer for M630 Αποστατικό κύλισης για M630	9 pcs τμχ
660-00-632-00		Porthole chamber barrier for M630 Φραγμός θαλάμου οδηγού για M630	3 pcs τμχ
660-00-633-00		Polyamide porthole barrier for M630 Φραγμός πολυαμιδίου οδηγού για M630	4 pcs τμχ
660-00-634-00		Porthole chamber barrier for M630 Φραγμός θαλάμου οδηγού για M630	2 pcs τμχ
660-44-088-03		Water-drainage anti-return cover Καπάκι απορροής με αντεπιστροφή	1 pcs τμχ / 200 mm
311-00-736-03		Clip for bottom track water drainage Κλιπ για την απορροή του κάτω οδηγού	1 pcs τμχ / 300 mm

18

Δίφυλλο επάλληλο χωνευτό
2-sash parallel sliding
pocket window

List of accessories | Λίστα εξαρτημάτων

Code Κωδικός	Accessory Εξάρτημα	Description Περιγραφή	Quantity Ποσότητα
Sash accessories Εξαρτήματα φύλλου			
660-00-636-00		PVC for M630 interlocking profile PVC γάντζου για M630	(Fh -144.5mm) 2 pcs τμχ.
113-09-183-00		Crimp corner cleat 8.6x18.3mm Πρεσσαριστή γωνία σύνδεσης 8.6x18.3mm	16 pcs τμχ
600-00-630-00		Rollers for M630 Ράουλο για M630	4 pcs τμχ
<small>left αριστερά συρόμενο 311-00-633-00</small> 311-00-632-00		Weathering profile end caps set for right sliding typology M630 Σετ ταπών γάντζου για δεξιά συρόμενο M630	2 set
<small>left αριστερά συρόμενο 311-63-170-10</small> 311-63-170-00		Set of caps for M63170 profile for right sliding typology M630 Σετ ταπών προφίλ M63170 για δεξιά συρόμενο M630	1 set σετ
610-01-630-XX		Kit of internal-external handle Κιτ εσωτερικής-εξωτερικής χειρολαβής	1 pcs τμχ
660-00-637-00		Setting block spacer Αποστατικό κλειδαριάς	1τμχ ανά κλειδώμα/ 1 piece per locking point
660-62-521-03		External Stopper 20 mm Εξωτερικό στοπ 20mm	2 pcs τμχ
311-00-638-00		Sealing end cap for sash locking side Μπροστινή ταπα στεγανωσης φυλλου	1 pcs τμχ
290-00-004-00		Setting block 4mm Τακάκι 4mm	14 pcs τμχ
290-00-005-00		Setting block 5mm Τακάκι 5mm	14 pcs τμχ
200-09-004-01		Glazing gasket 4mm EPDM Ελαστικό σφήνα 4mm EPDM	4 Sh 4 Sw
200-06-860-01		Outside glazing gasket plugged 3mm Ελαστικό τζαμιού κουμπωτό 3mm EPDM	4 Sh 4 Sw
220-31-230-03		Foam gasket for upholding glazing bead Αφρώδες ελαστικό συγκράτησης για πηγάκια	4 Sh 4 Sw
620-69-106-xx		Brush weatherstripping pile 6mm Βουρτσάκι 6mm	7W + 5Fh
620-69-306-xx		Brush weatherstripping pile triffin 6mm Βουρτσάκι triffin 6mm	5W + 3Fh
620-03-412-03		Brush weatherstripping pile single fin 12mm Βουρτσάκι μονής μεμβράνης 12mm	3Fh

19 Two-sash sliding window with gutter
 Δίφυλλο επάλληλο συρόμενο με υδατολεκάνη

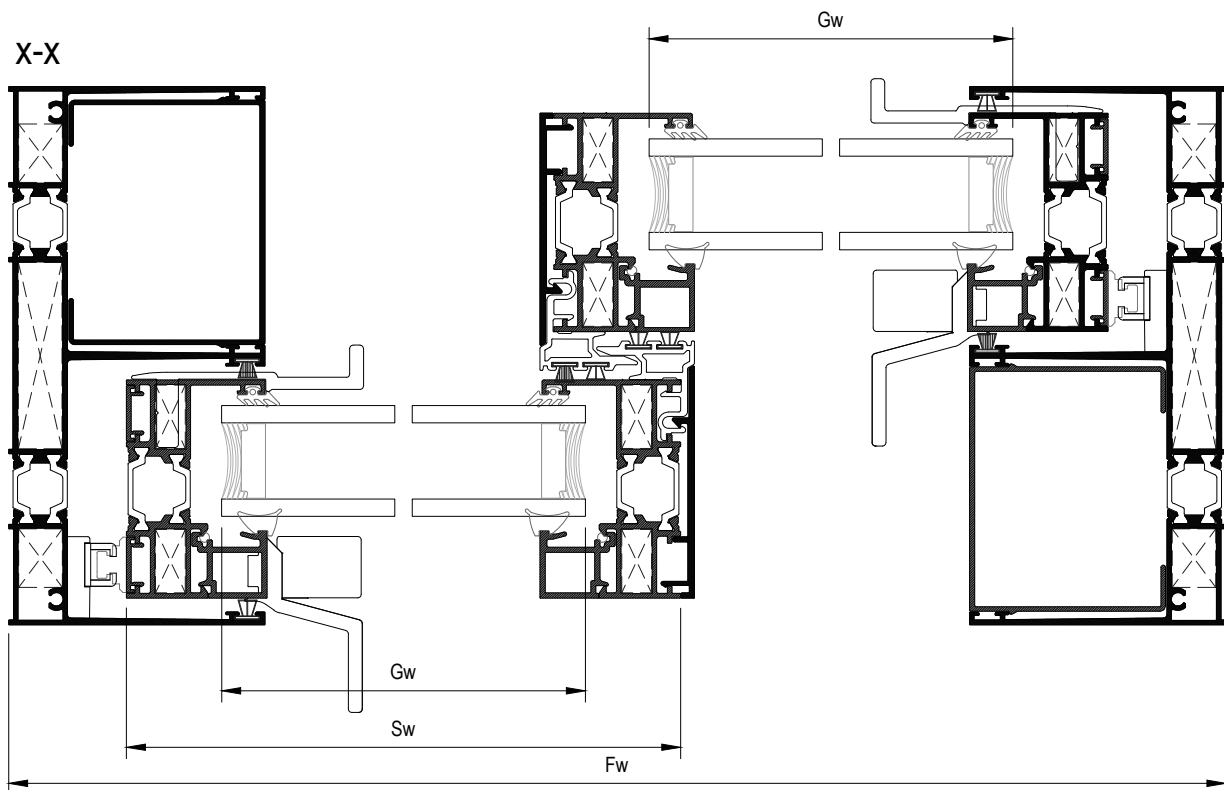
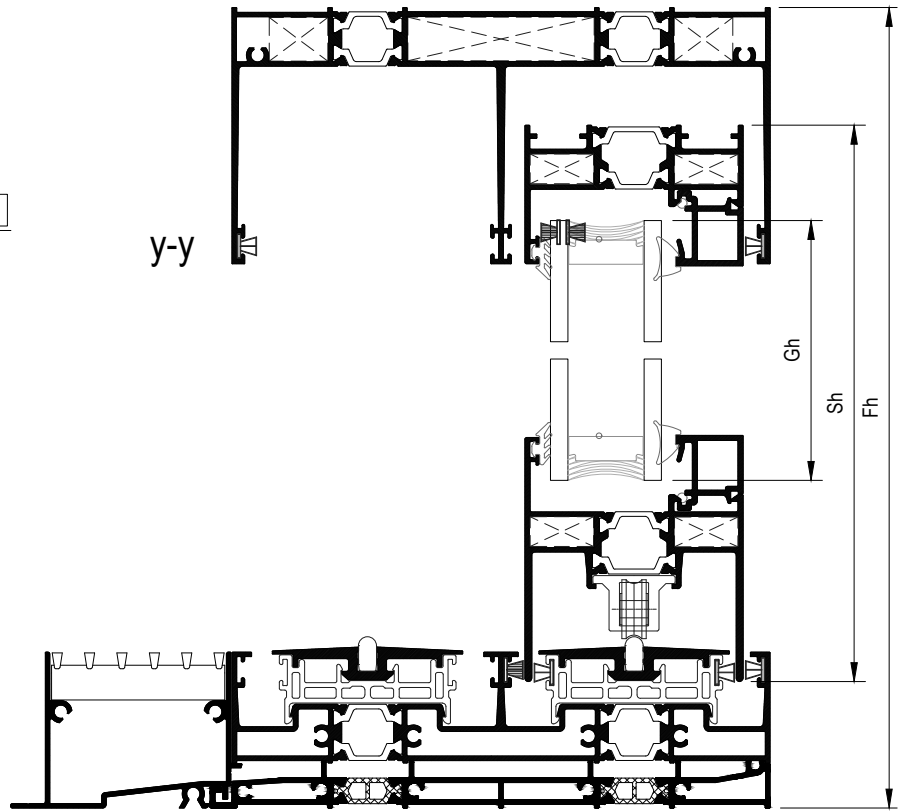
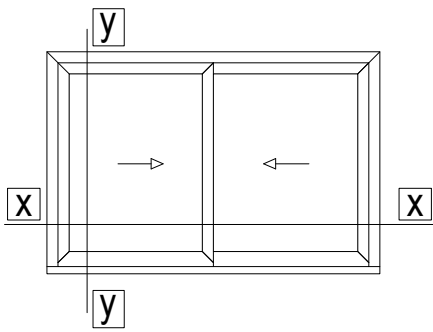

19	Two-sash sliding window with gutter Δίφυλλο επάλληλο συρόμενο με υδατολεκάνη
----	---

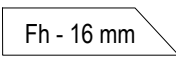
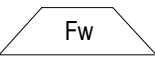
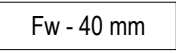
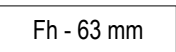
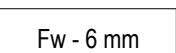
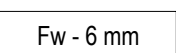
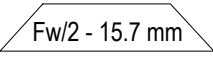
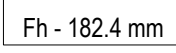
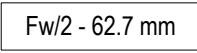
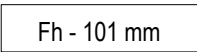
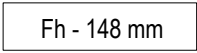
Profile cuttings Κοπές προφίλ			
Description Περιγραφή	Code Κωδικός	Cutting Κοπή	Quantity Ποσότητα
Frame cuttings Κοπές κάσας			
Frame height Ύψος οδηγού	M63100		2 pcs τμχ
Frame width Πλάτος οδηγού	M63100		1 pcs τμχ
Frame width Πλάτος οδηγού	M63130		1 pcs τμχ
Additional frame width Πλάτος πρόσθετο οδηγού	M63118		2 pcs τμχ
Cover frame cap height Ύψος για καπάκι οδηγού	M63133		2 pcs τμχ
Drainage profile width Πλάτος υδατολεκάνης	M63163		1 pcs τμχ
Subsil width Πλάτος πρόσθετης κάσας κατωκασίου	M63164		1 pcs τμχ
Sash cuttings Κοπές φύλλου			
Sash height Ύψος φύλλου	M63103		4 pcs τμχ
Sash width Πλάτος φύλλου	M63103		2 pcs τμχ
Sash width Πλάτος φύλλου	M63104		2 pcs τμχ
Glazing bead height Ύψος για πηχάκι	M63006		2 pcs τμχ
Glazing bead to handle height Ύψος για πηχάκι στο ύψος της χειρολαβής	M63006	$GB_1 = H - 207.6 \text{ mm} +$ $GB_2 = Fh - H - 174.6 \text{ mm}$ "H" is for the height of the middle of handle machining	2+2 pcs τμχ
Glazing bead width Πλάτος για πηχάκι	M63006		4 pcs τμχ
Additional profile height Ύψος για πρόσθετο φύλλου	M63007		4 pcs τμχ
Weathering cover height Ύψος για καπάκι γάντζου	M63117		2 pcs τμχ
Glass cuttings Κοπές υάλωσης			
Glass unit height Ύψος υαλοπίνακα		Fh - 157 mm	2 pcs τμχ
Glass unit width Πλάτος υαλοπίνακα		Fw/2 - 71 mm	

19

Two-sash sliding window with gutter
Δίφυλλο επάλληλο συρόμενο με υδατολεκάνη

List of accessories | Λίστα εξαρτημάτων

Code Κωδικός	Accessory Εξάρτημα	Description Περιγραφή	Quantity Ποσότητα
Frame accessories Εξαρτήματα κάσας			
660-00-613-00		Inox railling guide Ανοξείδωτος οδηγός	Fw - 95.5 mm x 2
660-00-630-00		Frame PVC for M630 PVC οδηγού για M630	Fw - 40 mm x 2
311-00-631-00		Pair of straight cap frame connectors for M630 Ζεύγος τάπων σόκορης σύνδεσης οδηγού για M630	1 pair ζεύγος
125-13-165-00		Mechanical corner 12.6x16.5mm Μηχανική γωνία σύνδεσης 12.6x16.5mm	4 pcs τμχ
alternatively εναλλακτικά 125-13-165-00 113-13-170-00		Crimp corner cleat 12.6x16.7mm Πρεσσαριστή γωνία σύνδεσης 12.6x16.7mm	4 pcs τμχ
125-13-535-00		Mechanical corner 12.6x53.5mm Μηχανική γωνία σύνδεσης 12.6x53.5mm	2 pcs τμχ
alternatively εναλλακτικά 125-13-535-00 113-13-536-00		Crimp corner cleat 12.6x53.6mm Πρεσσαριστή γωνία σύνδεσης 12.6x53.6mm	2 pcs τμχ
180-00-630-00		Alignment corner for M630 frame Γωνία επιπεδότητας για οδηγό M630	4 pcs τμχ
311-00-639-00		Central seal Κεντρικό στεγανωτικό	1 set σετ
470-11-839-00		Metal Pin For Corner Connection Πείρος καρφωτών γωνιών	113-09-183-00 & 11313-170-00 2 pins/corner πείροι/γωνία 113-13-536-00 4 pins/corner πείροι/γωνία
660-00-631-00		Sash spacer for M630 Αποστατικό κύλισης για M630	10 pcs τμχ
660-08-115-03		Security Ball Valve, Φ8X11,5, Black Βαλβίδα Ασφαλείας, Φ8X11,5, Μαύρη	[3*Fw/500] + 6 pcs τμχ
311-63-164-00		End cap for M63164 subsil Τάπα subsil M63164	2 set σετ
660-31-000-00 -0987 (black anodization) -0982 (natural anodization)		Aluminium perforated drain for M630 Σχάρα υδατολεκάνης αλουμινίου για M630	Fw/240mm pcs τμχ
311-63-163-04		Drainage adaptor D25/D32 Αντάπτορας απορροής Φ25 σε Φ32	[Fw/1000mm] pcs

19

Two-sash sliding window with gutter
Δίφυλλο επάλληλο συρόμενο με υδατολεκάνη

List of accessories | Λίστα εξαρτημάτων

Code Κωδικός	Accessory Εξάρτημα	Description Περιγραφή	Quantity Ποσότητα
Sash accessories Εξαρτήματα φύλλου			
660-00-636-00		PVC for M630 interlocking profile PVC γάντζου για M630	(Fh -157.5mm) 2 pcs τμχ.
113-09-183-00		Crimp corner cleat 8.6x18.3mm Πρεσσαριστή γωνία σύνδεσης 8.6x18.3mm	16 pcs τμχ
600-00-630-00		Rollers for M630 Ράουλο για M630	4 pcs τμχ
311-00-632-00 <small>left αριστερά συρόμενο 311-00-633-00</small>		Weathering profile end caps set for right sliding typology M630 Σετ ταπών γάντζου για δεξιά συρόμενο M630	1 set
610-01-630-XX		Kit of internal-external handle Κιτ εσωτερικής-εξωτερικής χειρολαβής	2 pcs τμχ
660-00-637-00		Setting block spacer Αποστατικό κλειδαριάς	1τμχ ανά κλείδωμα/ 1 piece per locking point
660-62-521-03		External Stopper 20 mm Εξωτερικό στοπ 20mm	1 pcs τμχ
311-00-638-00		Sealing end cap for sash locking side Μπροστινή ταπα στεγανωσης φυλλου	2 pcs τμχ
290-00-004-00		Setting block 4mm Τακάκι 4mm	14 pcs τμχ
290-00-005-00		Setting block 5mm Τακάκι 5mm	14 pcs τμχ
200-09-004-01		Glazing gasket 4mm EPDM Ελαστικό σφίγη 4mm EPDM	4 Sh 4 Sw
200-06-860-01		Outside glazing gasket plugged 3mm Ελαστικό τζαμιού κουμπωτό 3mm EPDM	4 Sh 4 Sw
220-31-230-03		Foam gasket for upholding glazing bead Αφρώδες ελαστικό συγκράτησης για πηχάκια	4 Sh 4 Sw
620-69-106-xx		Brush weatherstripping pile 6mm Βουρτσάκι 6mm	7Fw + 6Fh
620-69-306-xx		Brush weatherstripping pile trifin 6mm Βουρτσάκι trifin 6mm	4Fw + 2Fh

20

Two-sash sliding window with flyscreen and gutter
Δίφυλλο επάλληλο συρόμενο με σήτα και υδατολεκάνη

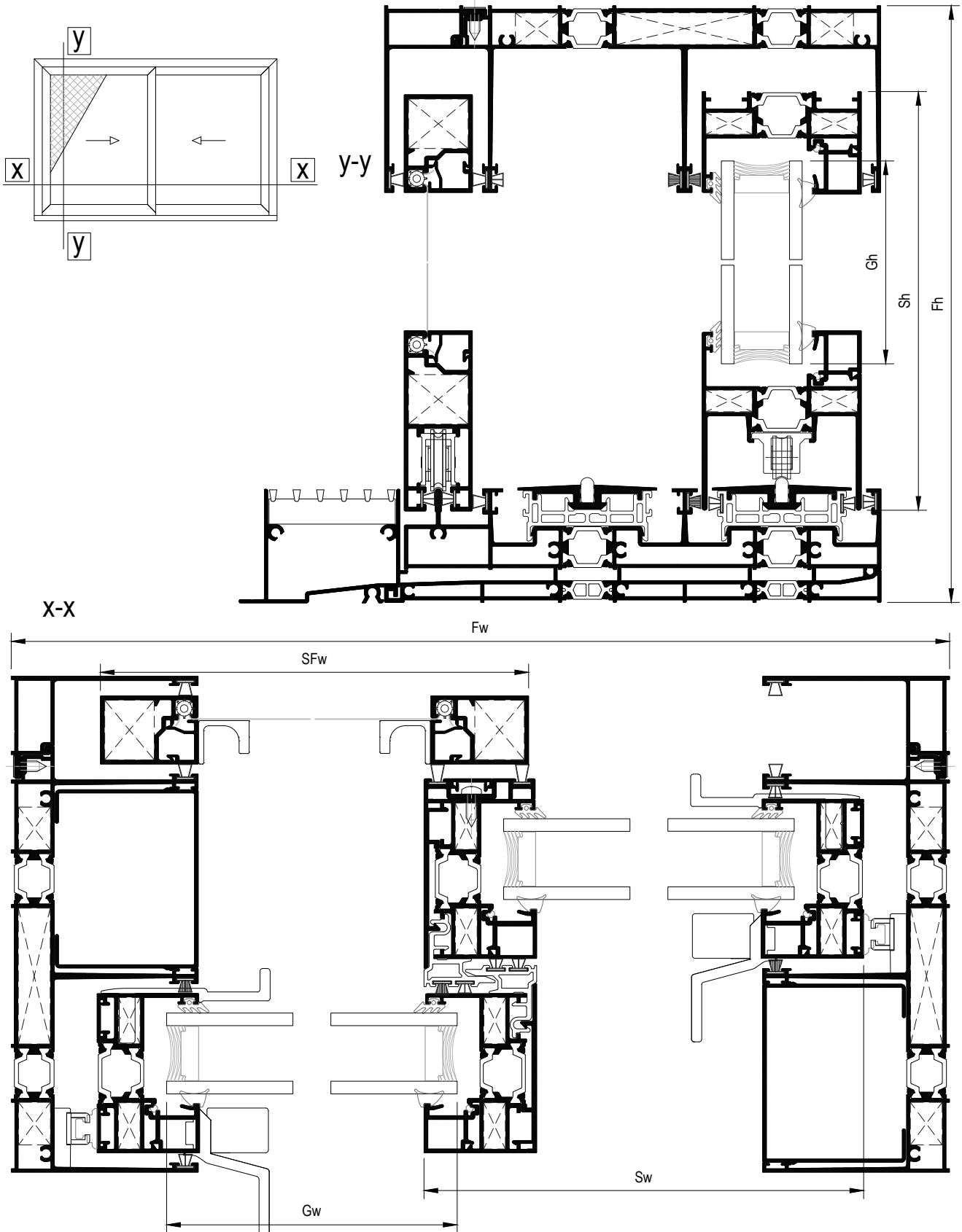

20	Two-sash sliding window with flyscreen and gutter Δίφυλλο επάλληλο συρόμενο με σήτα και υδατολεκάνη
----	--

Profile cuttings Κοπές προφίλ			
Description Περιγραφή	Code Κωδικός	Cutting Κοπή	Quantity Ποσότητα
Frame cuttings Κοπές κάσας			
Frame height Ύψος οδηγού	M63144		2 pcs τμχ
Frame width Πλάτος οδηγού	M63144		1 pcs τμχ
Frame width Πλάτος οδηγού	M63146		1 pcs τμχ
Additional frame width Πλάτος πρόσθετο οδηγού	M63118		2 pcs τμχ
Cover frame cap height Ύψος για καπάκι οδηγού	M63133		2 pcs τμχ
Drainage profile width Πλάτος υδατολεκάνης	M63163		1 pcs τμχ
Subsil width Πλάτος πρόσθετης κάσας κατωκασίου	M63166		1 pcs τμχ
Flyscreen cuttings Κοπές σήτας			
Flyscreen frame height Ύψος οδηγού σήτας	M63145		2 pcs τμχ
Flyscreen frame width Πλάτος οδηγού σήτας	M63145		1 pcs τμχ
Flyscreen sash height Ύψος φύλλου σήτας	M63142		2 pcs τμχ
Flyscreen sash width Πλάτος φύλλου σήτας	M63142		1 pcs τμχ
Flyscreen sash width Πλάτος φύλλου σήτας	M63127		1 pcs τμχ
Flyscreen sash additional profile (height) Πρόσθετο προφίλ φύλλου σήτας (ύψος)	S70814		2 pcs τμχ
Flyscreen sash additional profile (width) Πρόσθετο προφίλ φύλλου σήτας (πλάτος)	S70814		2 pcs τμχ
Flyscreen interlocking profile Προφίλ γάντζου σήτας	M63143		1 pcs τμχ
Flyscreen interlocking additional profile Πρόσθετο προφίλ γάντζου σήτας	M63007		1 pcs τμχ

20	Two-sash sliding window with flyscreen and gutter Δίφυλλο επάλληλο συρόμενο με σήτα και υδατολεκάνη
----	--

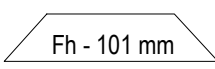
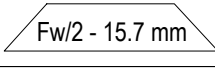
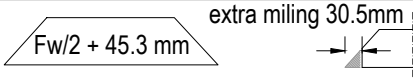
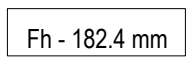
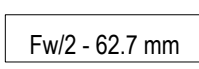
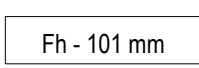
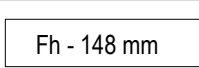
Profile cuttings Κοπές προφίλ			
Description Περιγραφή	Code Κωδικός	Cutting Κοπή	Quantity Ποσότητα
Sash cuttings Κοπές φύλλου			
Sash height Ύψος φύλλου	M63103		4 pcs τμχ
Sash width Πλάτος φύλλου	M63103		2 pcs τμχ
Sash width Πλάτος φύλλου	M63104		2 pcs τμχ
Glazing bead height Ύψος για πηχάκι	M63006		2 pcs τμχ
Glazing bead to handle height Ύψος για πηχάκι στο ύψος της χειρολαβής	M63006	$GB_1 = H - 207.6 \text{ mm} +$ $GB_2 = Fh - H - 174.6 \text{ mm}$	2+2 pcs τμχ
Glazing bead width Πλάτος για πηχάκι	M63006		4 pcs τμχ
Additional profile height Ύψος για πρόσθετο φύλλου	M63007		4 pcs τμχ
Weathering cover height Ύψος για καπάκι γάντζου	M63117		2 pcs τμχ
Glass cuttings Κοπές υάλωσης			
Glass unit height Ύψος υαλοπίνακα		Fh - 157 mm	2 pcs τμχ
Glass unit width Πλάτος υαλοπίνακα		Fw/2 - 71 mm	

20

Two-sash sliding window with flyscreen and gutter
 Δίφυλλο επάλληλο συρόμενο με σήτα και υδατολεκάνη

List of accessories | Λίστα εξαρτημάτων

Code Κωδικός	Accessory Εξάρτημα	Description Περιγραφή	Quantity Ποσότητα
Frame accessories Εξαρτήματα κάσας			
660-00-613-00		Inox railing guide Ανοξείδωτος οδηγός	Fw - 95.5 mm x 2
660-00-630-00		Frame PVC for M630 PVC οδηγού για M630	Fw - 40 mm x 2
311-00-631-00		Pair of straight cap frame connectors for M630 Ζεύγος τάπων σάκορης σύνδεσης οδηγού για M630	1 pair ζεύγος
125-13-165-00		Mechanical corner 12.6x16.5mm Μηχανική γωνία σύνδεσης 12.6x16.5mm	4 pcs τμχ
alternatively εναλλακτικά 125-13-165-00 113-13-170-00		Crimp corner cleat 12.6x16.7mm Πρεσσαριστή γωνία σύνδεσης 12.6x16.7mm	4 pcs τμχ
125-13-535-00		Mechanical corner 12.6x53.5mm Μηχανική γωνία σύνδεσης 12.6x53.5mm	2 pcs τμχ
alternatively εναλλακτικά 125-13-535-00 113-13-536-00		Crimp corner cleat 12.6x53.6mm Πρεσσαριστή γωνία σύνδεσης 12.6x53.6mm	2 pcs τμχ
180-00-630-00		Alignment corner for M630 frame Γωνία επιπεδότητας για οδηγό M630	4 pcs τμχ
311-00-639-00		Central seal Κεντρικό στεγανωτικό	1 set σετ
470-11-839-00		Metal Pin For Corner Connection Πείρος καρφωτών γωνιών	113-09-183-00 & 11313-170-00 2 pins/corner πείροι/γωνία 113-13-536-00 4 pins/corner πείροι/γωνία
660-00-631-00		Sash spacer for M630 Αποστατικό κύλισης για M630	10 pcs τμχ
660-08-115-03		Security Ball Valve, Φ8X11,5, Black Βαλβίδα Ασφαλείας, Φ8X11,5, Μαύρη	[3*Fw/500] + 6 pcs τμχ

20

Two-sash sliding window with flyscreen and gutter
 Δίφυλλο επάλληλο συρόμενο με σήτα και υδατολεκάνη

List of accessories | Λίστα εξαρτημάτων

Code Κωδικός	Accessory Εξάρτημα	Description Περιγραφή	Quantity Ποσότητα
Sash accessories Εξαρτήματα φύλλου			
660-00-636-00		PVC for M630 interlocking profile PVC γάντζου για M630	(Fh -157.5mm) 2 pcs τμχ.
113-09-183-00		Crimp corner cleat 8.6x18.3mm Πρεσσαριστή γωνία σύνδεσης 8.6x18.3mm	16 pcs τμχ
600-00-630-00		Rollers for M630 Ράουλο για M630	4 pcs τμχ
311-00-632-00		Weathering profile end caps set for right sliding typology M630 Σετ ταπών γάντζου για δεξιά συρόμενο M630	1 set
610-01-630-XX		Kit of internal-external handle Κιτ εσωτερικής-εξωτερικής χειρολαβής	2 pcs τμχ
660-00-637-00		Setting block spacer Αποστατικό κλειδαριάς	1τμχ ανά κλείδωμα/ 1 piece per locking point
660-62-521-03		External Stopper 20 mm Εξωτερικό στοπ 20mm	1 pcs τμχ
311-00-638-00		Sealing end cap for sash locking side Μπροστινή ταπα στεγανωσης φυλλου	2 pcs τμχ
290-00-004-00		Setting block 4mm Τακάκι 4mm	14 pcs τμχ
290-00-005-00		Setting block 5mm Τακάκι 5mm	14 pcs τμχ
200-09-004-01		Glazing gasket 4mm EPDM Ελαστικό σφήνα 4mm EPDM	4 Sh 4 Sw
200-06-860-01		Outside glazing gasket plugged 3mm Ελαστικό τζαμιού κουμπωτό 3mm EPDM	4 Sh 4 Sw
220-31-230-03		Foam gasket for upholding glazing bead Αφρώδες ελαστικό συγκράτησης για πηχάκια	4 Sh 4 Sw
620-69-106-xx		Brush weatherstripping pile 6mm Βουρτσάκι 6mm	7Fw + 6Fh
620-69-306-xx		Brush weatherstripping pile trifin 6mm Βουρτσάκι trifin 6mm	4Fw + 2Fh

20

Two-sash sliding window with flyscreen and gutter
 Δίφυλλο επάλληλο συρόμενο με σήτα και υδατολεκάνη

List of accessories | Λίστα εξαρτημάτων

Code Κωδικός	Accessory Εξάρτημα	Description Περιγραφή	Quantity Ποσότητα
Flyscreen accessories Εξαρτήματα σήτας			
125-13-241-00		Mechanical corner 12.6 x 24.1 mm Μηχανική γωνία 12.6 x 24.1 mm	2 pcs τμχ
126-20-235-00		Corner cleat CAL type 36,3X19X36,3mm Γωνία σύνδεσης CAL 36,3X19X36,3mm	4 pcs τμχ.
250-06-220-3x		Ελαστικό Αντικωνοπικίων, PVC 7,7mm PVC Flyscreen Gasket 7,7mm	2*Sh 2*Sw
311-63-127-00		Sealing end cap for sash flyscreen Τάπα στεγάνωσης φύλλου	2 pair ζεύγη
311-63-146-00		End cap of flyscreen bottom track Πλευρική τάπα κατωκασίου οδηγού σήτας	1 pair ζεύγος
600-01-850-00		Aluminium roller Ø22 for flyscreen Ράουλο Ø22 για σήτα	2 pcs τμχ.
620-69-106-03		Brush weatherstripping pile 6mm Βουρτσάκι 6mm	2Fw
620-69-107-03		Brush weatherstripping pile 7mm Βουρτσάκι 7mm	3Fw 4Fh
620-69-100-03		Brush weatherstripping pile 10mm Βουρτσάκι 10mm	2Fh
610-00-701-xx black anodized -45 natural anodized -33		Handle for sliding flyscreen Χερούλι για σήτα	2 pcs
311-63-166-20		End cap for M63166 subsil Τάπα subsil M63166	1 set σετ
660-31-000-00 -0987 (black anodization) -0982 (natural anodization)		Aluminium perforated drain for M630 Σχάρα υδατολεκάνης αλουμινίου για M630	Fw/240mm pcs τμχ
311-63-163-04		Drainage adaptor D25/D32 Αντάπτορας απορροής Φ25 σε Φ32	[Fw/1000mm] pcs

21

Three-sash sliding window with gutter
Τρίφυλλο επάλληλο συρόμενο με υδατολεκάνη

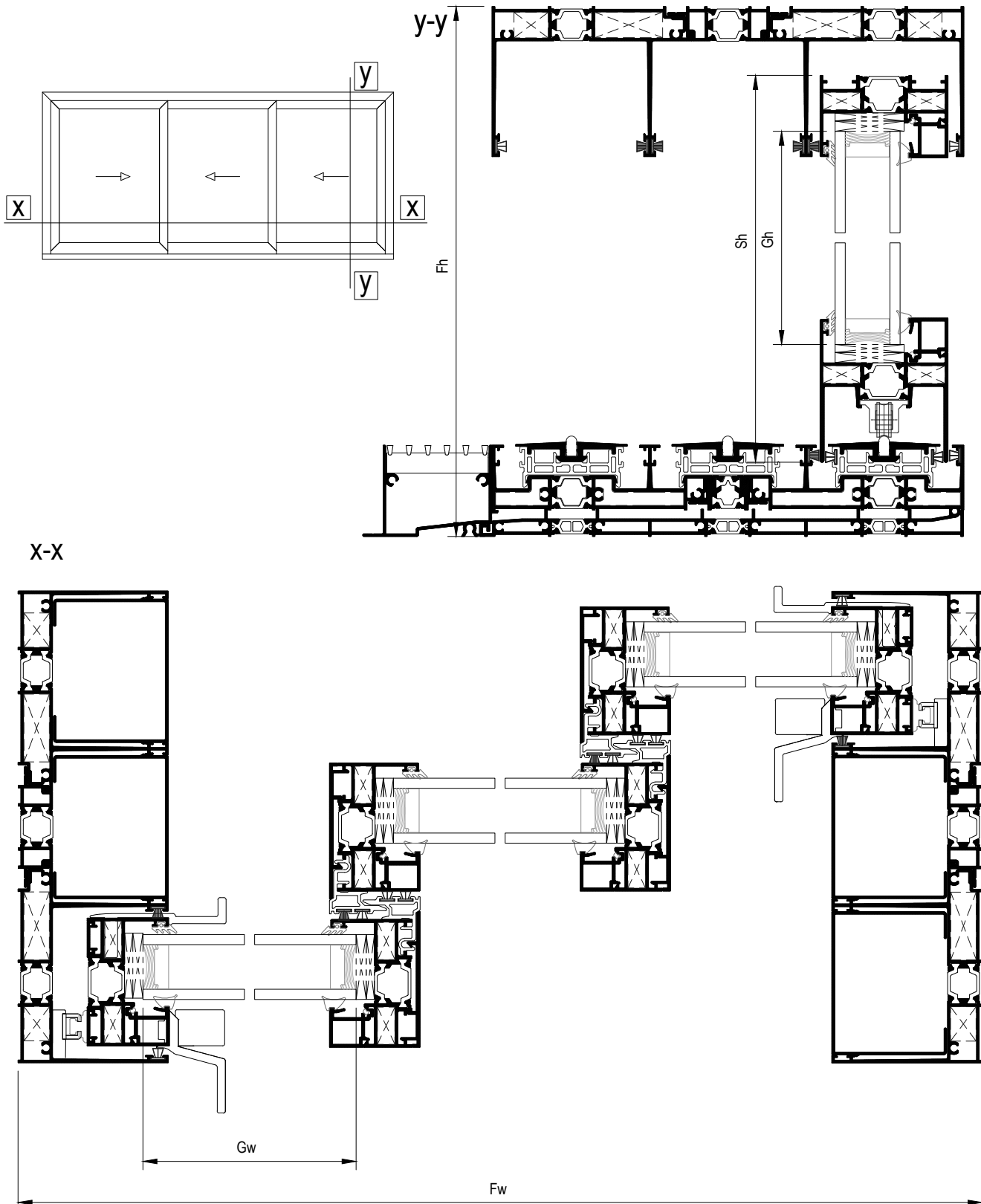

21	Three-sash sliding window with gutter Τρίφυλλο επάλληλο συρόμενο με υδατολεκάνη
----	---

Profile cuttings Κοπές προφίλ

Description Περιγραφή	Code Κωδικός	Cutting Κοπή	Quantity Ποσότητα
Frame cuttings Κοπές κάσας			
Frame height Ύψος οδηγού	M63102	+	2+2 pcs τμχ
Frame height Ύψος οδηγού	M63128	+	1+1 pcs τμχ
Frame width Πλάτος οδηγού	M63102		2 pcs τμχ
Frame width Πλάτος οδηγού	M63128		1 pcs τμχ
Frame width Πλάτος οδηγού	M63126		2 pcs τμχ
Frame width Πλάτος οδηγού	M63120		1 pcs τμχ
Additional frame width Πλάτος πρόσθετο οδηγού	M63118		2 pcs τμχ
Additional frame width Πλάτος πρόσθετο οδηγού	M63118		1 pcs τμχ
Cover frame cap height Ύψος για καπάκι οδηγού	M63133		4 pcs τμχ
Subsil width Πλάτος πρόσθετης κάσας κατωκασίου	M63168		1 pcs τμχ
Drainage profile width Πλάτος υδατολεκάνης	M63163		1 pcs τμχ

21	Three-sash sliding window with gutter Τρίφυλλο επάλληλο συρόμενο με υδατολεκάνη
----	---

Profile cuttings Κοπές προφίλ			
Description Περιγραφή	Code Κωδικός	Cutting Κοπή	Quantity Ποσότητα
Sash cuttings Κοπές φύλλου			
Sash height Ύψος φύλλου	M63103	 Fh - 101 mm	6 pcs τμχ
Sash width Πλάτος φύλλου	M63103	 Fw/3 + 1.7 mm	3 pcs τμχ
Sash width Πλάτος φύλλου	M63104	 Fw/3 + 62.7 mm extra milling 30.5mm	3 pcs τμχ
Glazing bead height Ύψος για πηχάκι	M63006	 Fh - 182.4 mm	4 pcs τμχ
Glazing bead to handle height Ύψος για πηχάκι στο ύψος της χειρολαβής	M63006	 $GB_1 = H - 207.6 \text{ mm}$ + $GB_2 = Fh - H - 174.6 \text{ mm}$ "H" is for the height of the middle of handle machining	2+2 pcs τμχ
Glazing bead width Πλάτος για πηχάκι	M63006	 Fw/3 - 45.5 mm	6 pcs τμχ
Additional profile height Ύψος για πρόσθετο φύλλου	M63007	 Fh - 101 mm	4 pcs τμχ
Weathering cover height Ύψος για καπάκι γάντζου	M63117	 Fh - 148 mm	4 pcs τμχ
Glass cuttings Κοπές υάλωσης			
Glass unit height Ύψος υαλοπίνακα		Fh - 157 mm	3 pcs τμχ
Glass unit width Πλάτος υαλοπίνακα		Fw/3 - 53.5 mm	

21

Three-sash sliding window with gutter Τρίφυλλο επάλληλο συρόμενο με υδατολεκάνη

List of accessories | Λίστα εξαρτημάτων

Code Κωδικός	Accessory Εξάρτημα	Description Περιγραφή	Quantity Ποσότητα
Frame accessories			
660-00-613-00		Inox railing guide Ανοξείδωτος οδηγός	Fw - 95.5mm x 2pcs Fw - 148mm x 1pcs
660-00-630-00		Frame PVC for M630 PVC οδηγού για M630	Fw - 40 mm x 3
311-00-634-00		Pair of straight cap 3-sash frame connectors for M630 Ζεύγος τάπων σκόρης σύνδεσης τριπλού οδηγού για M630	1 pair ζεύγος
125-13-165-00		Mechanical corner 12.6x16.5mm Μηχανική γωνία σύνδεσης 12.6x16.5mm	4 pcs τμχ
alternatively εναλλακτικά 125-13-165-00 113-13-170-00		Crimp corner cleat 12.6x16.7mm Πρεσσαριστή γωνία σύνδεσης 12.6x16.7mm	4 pcs τμχ
125-13-330-00		Mechanical corner 12.6x33mm Μηχανική γωνία σύνδεσης 12.6x33mm	4 pcs τμχ
alternatively εναλλακτικά 125-13-330-00 113-13-335-00		Crimp corner cleat 12.6x33.3mm Πρεσσαριστή γωνία σύνδεσης 12.6x33.3mm	4 pcs τμχ
180-00-630-00		Alignment corner for M630 frame Γωνία επιπεδότητας για οδηγό M630	4 pcs τμχ
660-00-631-00		Sash spacer for M630 Αποστατικό κύλισης για M630	13 pcs τμχ
620-69-306-xx		Brush weatherstripping pile triffin 6mm Βουρτσάκι triffin 6mm	7Fw+ 2Fh
311-00-639-00		Central seal Κεντρικό στεγανωτικό	2 set σετ
470-11-839-00		Metal Pin For Corner Connection Πείρος καρφωτών γωνιών	113-09-183-00 & 113-13-170-00 2 pins/corner πείροι/γωνία 113-13-335-00 4 pins/corner πείροι/γωνία
311-63-168-00		End cap for M63168 subsil Τάπα subsil M63168	1 pair ζεύγος
660-31-000-00 -0987 (black anodization) -0982 (natural anodization)		Aluminium perforated drain for M630 Σχάρα υδατολεκάνης αλουμινίου για M630	W/240mm pcs τμχ
660-08-115-03		Security Ball Valve, Φ8X11,5, Black Βαλβίδα Ασφαλείας, Φ8X11,5, Μαύρη	[W/150mm] pcs τμχ
311-63-163-04		Drainage adaptor D25/D32 Αντάπτορας απορροής Φ25 σε Φ32	[Fw/1000mm] pcs

21

Three-sash sliding window with gutter Τρίφυλλο επάλληλο συρόμενο με υδατολεκάνη

List of accessories | Λίστα εξαρτημάτων

Code Κωδικός	Accessory Εξάρτημα	Description Περιγραφή	Quantity Ποσότητα
Sash accessories Εξαρτήματα φύλλου			
660-00-636-00		PVC for M630 interlocking profile PVC γάντζου για M630	(Fh -157.5mm) 4 pcs τμχ.
113-09-183-00		Crimp corner cleat 8.6x18.3mm Πρεσσαριστή γωνία σύνδεσης 8.6x18.3mm	24 pcs τμχ
600-00-630-00		Rollers for M630 Ράουλο για M630	6 pcs τμχ
<small>Kit αριστερά συρόμενο 311-00-633-00</small> 311-00-632-00		Weathering profile end caps set for right sliding typology M630 Σετ ταπών γάντζου για δεξιά συρόμενο M630	2 set
610-01-630-XX		Kit of internal-external handle Κιτ εσωτερικής-εξωτερικής χειρολαβής	2 pcs τμχ
660-00-637-00		Setting block spacer Αποστατικό κλειδαριάς	1τμχ ανά κλειδώμα/ 1 piece per locking point
660-62-521-03		External Stopper 20 mm Εξωτερικό στοπ 20mm	2 pcs τμχ
311-00-638-00		Sealing end cap for sash locking side Μπροστινή ταπα στεγάνωση φυλλου	2 pcs τμχ
290-00-004-00		Setting block 4mm Τακάκι 4mm	21 pcs τμχ
290-00-005-00		Setting block 5mm Τακάκι 5mm	21 pcs τμχ
200-09-004-01		Glazing gasket 4mm EPDM Ελαστικό σφήνα 4mm EPDM	6 Sh 6 Sw
200-06-860-01		Outside glazing gasket plugged 3mm Ελαστικό τζαμιού κουμπωτό 3mm EPDM	6 Sh 6 Sw
220-31-230-03		Foam gasket for upholding glazing bead Αφρώδες ελαστικό συγκράτησης για πηχάκια	6 Sh 6 Sw
620-69-106-xx		Brush weatherstripping pile 6mm Βουρτσάκι 6mm	7Fw+ 10Fh

22

One sash pocket window with gutter
Μονόφυλλο χωνευτό με υδατολεκάνη

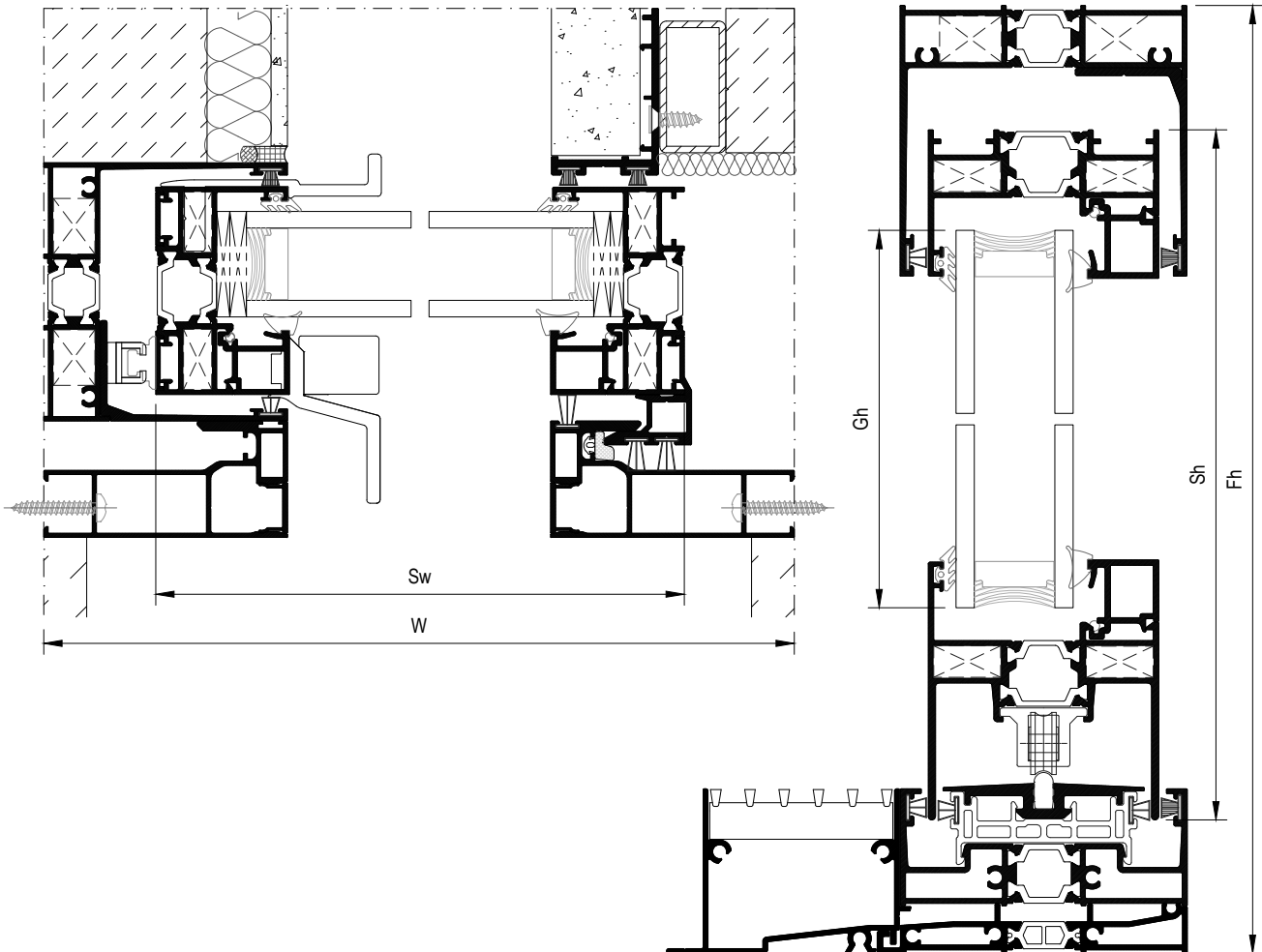
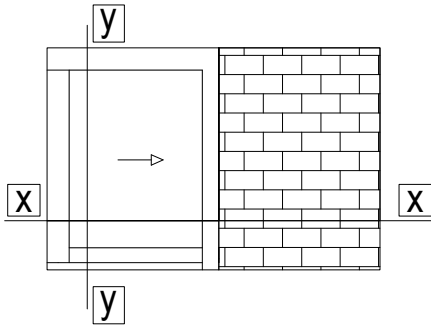

Glass cuttings Κοπές υάλωσης		
Glass unit height Ύψος υαλοπίνακα	Fh - 157 mm	1 pcs τμχ
Glass unit width Πλάτος υαλοπίνακα	W - 122.4 mm	

22

One sash pocket window with gutter
Μονόφυλλο χωνευτό με υδατολεκάνη

Profile cuttings Κοπές προφίλ			
Description Περιγραφή	Code Κωδικός	Cutting Κοπή	Quantity Ποσότητα
Frame cuttings Κοπές κάσας			
Frame height Ύψος οδηγού	M63160		1 pcs τμχ
Frame width Πλάτος οδηγού	M63160		1 pcs τμχ
Frame width Πλάτος οδηγού	M63148		1 pcs τμχ
Additional frame width Πλάτος πρόσθετο οδηγού	M63118		1 pcs τμχ
Architrave profile height Ύψος αρμοκάλυπτρου	M63158		2 pcs τμχ
Architrave cap profile height Ύψος καπάκι αρμοκάλυπτρου	S70752		2 pcs τμχ
Additional frame profile height Ύψος πρόσθετου οδηγού	M63162		1 pcs τμχ
Additional frame profile width Πλάτος πρόσθετου οδηγού	M63162		1 pcs τμχ
Outer architrave profile height Ύψος εξωτερικού αρμοκάλυπτρου	M63169		1 pcs τμχ
Drainage profile width Πλάτος υδατολεκάνης	M63163		1 pcs τμχ
Subsil width Πλάτος πρόσθετης κάσας κατωκασίου	M63171		1 pcs τμχ
Sash cuttings Κοπές φύλλου			
Sash height Ύψος φύλλου	M63103		2 pcs τμχ
Sash width Πλάτος φύλλου	M63103		1 pcs τμχ
Sash width Πλάτος φύλλου	M63104		1 pcs τμχ
Glazing bead height Ύψος για πηχάκι	M63006		1 pcs τμχ
Glazing bead to handle height Ύψος για πηχάκι στο ύψος της χειρολαβής	M63006	$GB_1 = H - 207.6 \text{ mm} +$ $GB_2 = Fh - H - 174.6 \text{ mm}$	1+1 pcs τμχ
Glazing bead width Πλάτος για πηχάκι	M63006		2 pcs τμχ
Additional profile height Ύψος για πρόσθετο φύλλου	M63007		2 pcs τμχ
Interlocking profile height Ύψος προφίλ γάντζου	M63159		1 pcs τμχ

22

One sash pocket window with gutter
Μονόφυλλο χωνευτό με υδατολεκάνη

List of accessories | Λίστα εξαρτημάτων

Code Κωδικός	Accessory Εξάρτημα	Description Περιγραφή	Quantity Ποσότητα
Frame accessories Εξαρτήματα κάσας			
660-00-613-00		Inox railing guide Ανοξείδωτος οδηγός	2W - 20 mm
660-00-630-00		Frame PVC for M630 PVC οδηγού για M630	2W - 20 mm
311-00-631-00		Pair of straight cap frame connectors for M630 Ζεύγος τάπων σόκαρης σύνδεσης οδηγού για M630	1 pair ζεύγος *The end cap is cut in half *Η τάπα κόβεται στη μέση
125-13-165-00		Mechanical corner 12.6x16.5mm Μηχανική γωνία σύνδεσης 12.6x16.5mm	2 pcs τμχ
alternatively εναλλακτικά 125-13-165-00 113-13-170-00		Crimp corner cleat 12.6x16.7mm Πρεσσαριστή γωνία σύνδεσης 12.6x16.7mm	2 pcs τμχ
470-11-839-00		Metal Pin For Corner Connection Πείρος καρφωτών γωνιών	113-09-183-00 & 11313-170-00 2 pins/corner πείροι/γωνία 113-13-536-00 4 pins/corner πείροι/γωνία
311-00-639-00		Central seal Κεντρικό στεγανωτικό	2 set σετ
660-00-631-00		Sash spacer for M630 Αποστατικό κύλισης για M630	5 pcs τμχ
240-14-600-03		Gasket for architrave profile Ελαστικό αρμοκάλυπτρου	Fh
660-62-521-03		External Stopper 20 mm Εξωτερικό στοπ 20mm	1 pcs τμχ
311-63-164-00		End cap for M63164 subsil Τάπα subsil M63164	2 set σετ
660-31-000-00 -0987 (black anodization) -0982 (natural anodization)		Aluminium perforated drain for M630 Σχάρα υδατολεκάνης αλουμινίου για M630	W/240mm pcs τμχ
660-08-115-03		Security Ball Valve, Φ8X11,5, Black Βαλβίδα Ασφαλείας, Φ8X11,5, Μαύρη	[W/150mm] pcs τμχ
311-63-163-04		Drainage adaptor D25/D32 Αντάπτορας απορροής Φ25 σε Φ32	[Fw/1000mm] pcs

22

One sash pocket window with gutter
Μονόφυλλο χωνευτό με υδατολεκάνη

List of accessories | Λίστα εξαρτημάτων

Code Κωδικός	Accessory Εξάρτημα	Description Περιγραφή	Quantity Ποσότητα
Sash accessories Εξαρτήματα φύλλου			
113-09-183-00		Crimp corner cleat 8.6x18.3mm Πρεσσαριστή γωνία σύνδεσης 8.6x18.3mm	8 pcs τμχ
600-00-630-00		Rollers for M630 Ράουλο για M630	2 pcs τμχ
610-01-630-XX		Kit of internal-external handle Κιτ εσωτερικής-εξωτερικής χειρολαβής	1 pcs τμχ
660-00-637-20		Base for striking plate M630 pocket Βάση αντικρούσματος για χωνευτή τυπολογία M630	1 pcs τμχ per locking point
311-00-638-00		Sealing end cap for sash locking side Μπροστινή ταπα στεγανωσης φυλλου	1 pcs τμχ
290-00-004-00		Setting block 4mm Τακάκι 4mm	7 pcs τμχ
290-00-005-00		Setting block 5mm Τακάκι 5mm	7 pcs τμχ
200-09-004-01		Glazing gasket 4mm EPDM Ελαστικό σφήνα 4mm EPDM	2 Sh 2 Sw
200-06-860-01		Outside glazing gasket plugged 3mm Ελαστικό τζαμιού κουμπωτό 3mm EPDM	2 Sh 2 Sw
220-31-230-03		Foam gasket for upholding glazing bead Αφρώδες ελαστικό συγκράτησης για πηχάκια	2 Sh 2 Sw
620-69-306-xx		Brush weatherstripping pile trifen 6mm Βουρτσάκι trifen 6mm	2W + Fh
620-69-106-xx		Brush weatherstripping pile 6mm Βουρτσάκι 6mm	4W + Fh
620-03-412-03		Brush weatherstripping pile single fin 12mm Βουρτσάκι μονής μεμβράνης 12mm	3Fh

23 One sash pocket window with flyscreen and gutter
Μονόφυλλο χωνευτό με σήτα και υδατολεκάνη

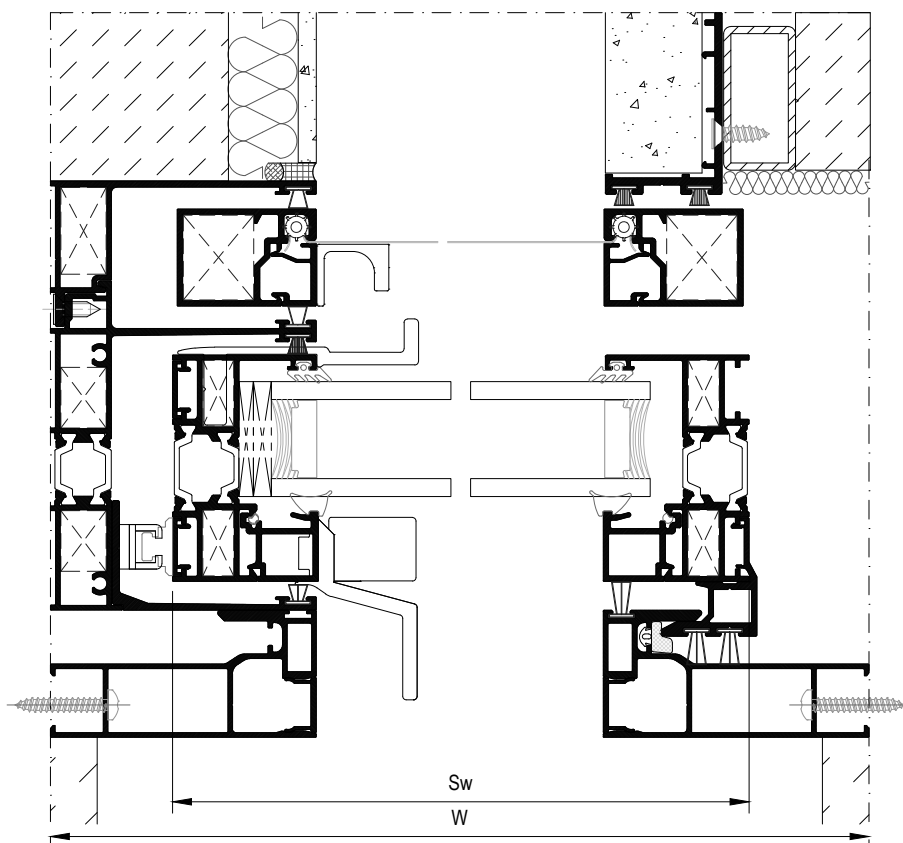
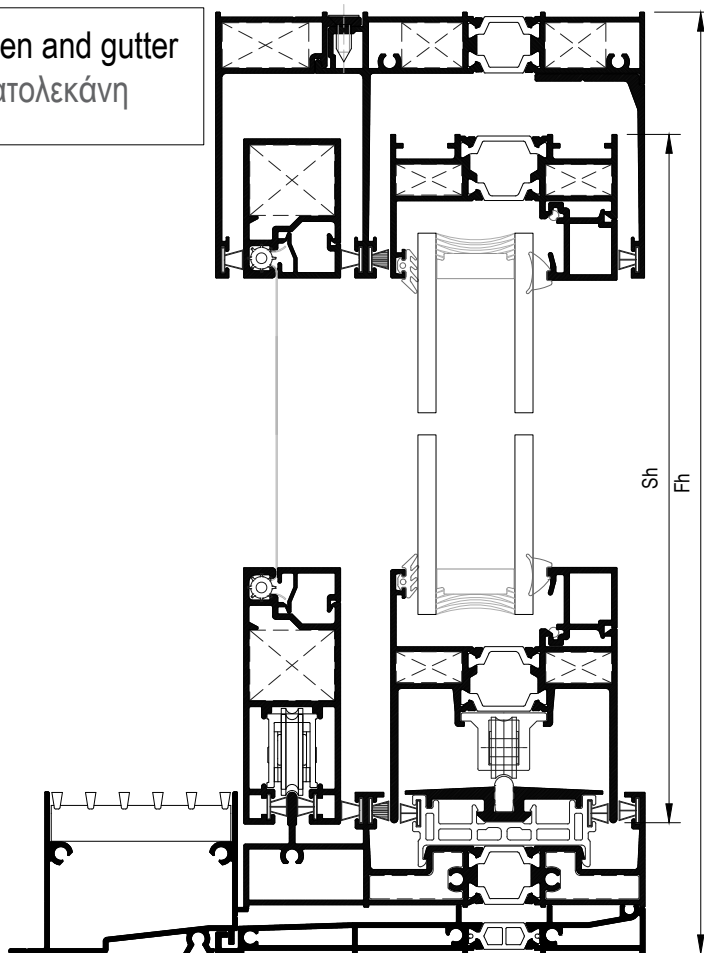
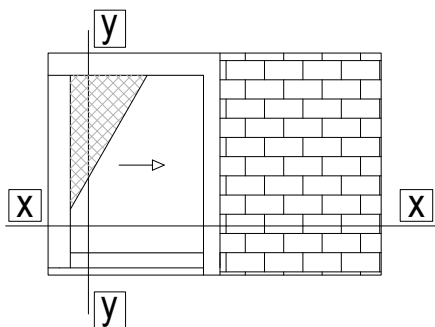

23	One sash pocket window with flyscreen and gutter Μονόφυλλο χωνευτό με σήτα και υδατολεκάνη
----	---

Profile cuttings Κοπές προφίλ			
Description Περιγραφή	Code Κωδικός	Cutting Κοπή	Quantity Ποσότητα
Frame cuttings Κοπές κάσας			
Frame height Ύψος οδηγού	M63156		1 pcs τμχ
Frame width Πλάτος οδηγού	M63156		1 pcs τμχ
Frame width Πλάτος οδηγού	M63154		1 pcs τμχ
Additional frame width Πλάτος πρόσθετο οδηγού	M63118		1 pcs τμχ
Architrave profile height Ύψος αρμοκάλυπτρου	M63158		2 pcs τμχ
Architrave cap profile height Ύψος καπάκι αρμοκάλυπτρου	S70752		2 pcs τμχ
Additional frame profile width Ύψος πρόσθετου οδηγού	M63162		1 pcs τμχ
Additional frame profile width Πλάτος πρόσθετου οδηγού	M63162		1 pcs τμχ
Outer architrave profile height Ύψος εξωτερικού αρμοκάλυπτρου	M63169		1 pcs τμχ
Drainage profile width Πλάτος υδατολεκάνης	M63163		1 pcs τμχ
Subsil width Πλάτος πρόσθετης κάσας κατωκασίου	M63173		1 pcs τμχ

Glass cuttings Κοπές υάλωσης		
Glass unit height Ύψος υαλοπίνακα	Fh - 157 mm	1 pcs τμχ
Glass unit width Πλάτος υαλοπίνακα	W - 122.4 mm	

23 One sash pocket window with flyscreen and gutter
Μονόφυλλο χωνευτό με σήτα και υδατολεκάνη

Glass cuttings Κοπές υάλωσης		
Glass unit height Ύψος υαλοπίνακα	Fh - 157 mm	1 pcs τμχ
Glass unit width Πλάτος υαλοπίνακα	W - 122.4 mm	

Flyscreen cuttings Κοπές σήτας			
Flyscreen frame height Ύψος οδηγού σήτας	M63145	Fh - 45mm	1 pcs τμχ
Flyscreen frame width Πλάτος οδηγού σήτας	M63145	W + 300mm	1 pcs τμχ
Flyscreen sash height Ύψος φύλλου σήτας	M63142	Fh - 91.1 mm	2 pcs τμχ
Flyscreen sash width Πλάτος φύλλου σήτας	M63142	W - 70.4 mm	1 pcs τμχ
Flyscreen sash width Πλάτος φύλλου σήτας	M63127	W - 5 mm extra miling 32.7mm	1 pcs τμχ
Flyscreen sash additional profile (height) Πρόσθετο προφίλ φύλλου σήτας (ύψος)	S70814	Fh - 181.6 mm	2 pcs τμχ
Flyscreen sash additional profile (width) Πρόσθετο προφίλ φύλλου σήτας (πλάτος)	S70814	W - 128.7 mm	2 pcs τμχ

Sash cuttings Κοπές φύλλου			
Sash height Ύψος φύλλου	M63103	Fh - 101 mm	2 pcs τμχ
Sash width Πλάτος φύλλου	M63103	W - 67.4 mm	1 pcs τμχ
Sash width Πλάτος φύλλου	M63104	W - 6.4 mm extra miling 30.5mm	1 pcs τμχ
Glazing bead height Ύψος για πηχάκι	M63006	Fh - 182.4 mm	1 pcs τμχ
Glazing bead to handle height Ύψος για πηχάκι στο ύψος της χειρολαβής	M63006	$GB_1 = H - 207.6 \text{ mm} +$ $GB_2 = Fh - H - 174.6 \text{ mm}$	"H" is for the height of the middle of handle machining 1+1 pcs τμχ
Glazing bead width Πλάτος για πηχάκι	M63006	W - 115 mm	2 pcs τμχ
Additional profile height Ύψος για πρόσθετο φύλλο	M63007	Fh - 101 mm	2 pcs τμχ
Interlocking profile height Ύψος προφίλ γάντζου	M63159	Fh - 127 mm	1 pcs τμχ

23 One sash pocket window with flyscreen and gutter
Μονόφυλλο χωνευτό με σήτα και υδατολεκάνη

List of accessories | Λίστα εξαρτημάτων

Code Κωδικός	Accessory Εξάρτημα	Description Περιγραφή	Quantity Ποσότητα
Frame accessories Εξαρτήματα κάσας			
660-00-613-00		Inox railing guide Ανοξείδωτος οδηγός	2W - 20 mm
660-00-630-00		Frame PVC for M630 PVC οδηγού για M630	2W - 20 mm
311-00-631-00		Pair of straight cap frame connectors for M630 Ζεύγος τάπων σόκαρης σύνδεσης οδηγού για M630	1 pair ζεύγος *The end cap is cut in half *Η τάπα κόβεται στη μέση
125-13-165-00		Mechanical corner 12.6x16.5mm Μηχανική γωνία σύνδεσης 12.6x16.5mm	2 pcs τμχ
alternatively εναλλακτικά 125-13-165-00 113-13-170-00		Crimp corner cleat 12.6x16.7mm Πρεσσαριστή γωνία σύνδεσης 12.6x16.7mm	2 pcs τμχ
470-11-839-00		Metal Pin For Corner Connection Πείρος καρφωτών γωνιών	113-09-183-00 & 11313-170-00 2 pins/corner πείροι/γωνία 113-13-536-00 4 pins/corner πείροι/γωνία
311-00-639-00		Central seal Κεντρικό στεγανωτικό	2 set σετ
660-00-631-00		Sash spacer for M630 Αποστατικό κύλισης για M630	5 pcs τμχ
240-14-600-03		Gasket for architrave profile Ελαστικό αρμοκάλυπτρο	Fh
311-63-166-20		End cap for M63166 subsil Τάπα subsil M63166	1 set σετ
660-31-000-00 -0987 (black anodization) -0982 (natural anodization)		Aluminium perforated drain for M630 Σχάρα υδατολεκάνης αλουμινίου για M630	W/240mm pcs τμχ
660-08-115-03		Security Ball Valve, Φ8X11,5, Black Βαλβίδα Ασφαλείας, Φ8X11,5, Μαύρη	[W/150mm] pcs τμχ
311-63-163-04		Drainage adaptor D25/D32 Αντάπτορας απορροής Φ25 σε Φ32	[Fw/1000mm] pcs









23 One sash pocket window with flyscreen and gutter
Μονόφυλλο χωνευτό με σήτα και υδατολεκάνη

List of accessories | Λίστα εξαρτημάτων

Code Κωδικός	Accessory Εξάρτημα	Description Περιγραφή	Quantity Ποσότητα
Sash accessories Εξαρτήματα φύλλου			
113-09-183-00		Crimp corner cleat 8.6x18.3mm Πρεσσαριστή γωνία σύνδεσης 8.6x18.3mm	8 pcs τμχ
600-00-630-00		Rollers for M630 Ράουλο για M630	2 pcs τμχ
610-01-630-XX		Kit of internal-external handle Κιτ εσωτερικής-εξωτερικής χειρολαβής	1 pcs τμχ
660-00-637-20		Base for striking plate M630 pocket Βάση αντικρούσματος για χωνευτή τυπολογία M630	1 pcs τμχ per locking point
311-00-638-00		Sealing end cap for sash locking side Μπροστινή ταπα στεγανωσης φυλλου	1 pcs τμχ
290-00-004-00		Setting block 4mm Τακάκι 4mm	7 pcs τμχ
290-00-005-00		Setting block 5mm Τακάκι 5mm	7 pcs τμχ
200-09-004-01		Glazing gasket 4mm EPDM Ελαστικό σφίγμα 4mm EPDM	2 Sh 2 Sw
200-06-860-01		Outside glazing gasket plugged 3mm Ελαστικό τζαμιού κουμπωτό 3mm EPDM	2 Sh 2 Sw
220-31-230-03		Foam gasket for upholding glazing bead Αφρώδες ελαστικό συγκράτησης για πηχάκια	2 Sh 2 Sw
620-69-306-xx		Brush weatherstripping pile triffin 6mm Βουρτσάκι triffin 6mm	2W + Fh
620-69-106-xx		Brush weatherstripping pile 6mm Βουρτσάκι 6mm	4W + Fh
620-03-412-03		Brush weatherstripping pile single fin 12mm Βουρτσάκι μονής μεμβράνης 12mm	3Fh
660-62-521-03		External Stopper 20 mm Εξωτερικό στοπ 20mm	1 pcs τμχ

23 One sash pocket window with flyscreen and gutter
Μονόφυλλο χωνευτό με σήτα και υδατολεκάνη

List of accessories | Λίστα εξαρτημάτων

Code Κωδικός	Accessory Εξάρτημα	Description Περιγραφή	Quantity Ποσότητα
Flyscreen accessories Εξαρτήματα σήτας			
125-13-241-00		Mechanical corner 12.6 x 24.1 mm Μηχανική γωνία 12.6 x 24.1 mm	1 pcs τμχ
126-20-235-00		Corner cleat CAL type 36,3X19X36,3mm Γωνία σύνδεσης CAL 36,3X19X36,3mm	4 pcs τμχ.
250-06-220-3x		Ελαστικό Αντικωνοπτικών, PVC 7,7mm PVC Flyscreen Gasket 7,7mm	4*Sh 4*Sw
311-63-127-00		Sealing end cap for sash flyscreen Τάπα στεγάνωσης φύλλου	2 pair ζεύγη
311-63-146-00		End cap of flyscreen bottom track Πλευρική τάπα κατωκασίου οδηγού σήτας	1 pair ζεύγος
600-01-850-00		Aluminium roller Ø22 for flyscreen Ράουλο Ø22 για σήτα	4 pcs τμχ.
620-69-107-03		Brush weatherstripping pile 7mm Βουρτσάκι 7mm	5W 4Fh
610-00-701-xx black anodized -45 natural anodized -33		Handle for sliding flyscreen Χερούλι για σήτα	1 pcs

24 Two-sash sliding window with IFS flat frame
 Δίφυλλο επάλληλο συρόμενο με σήτα IFS

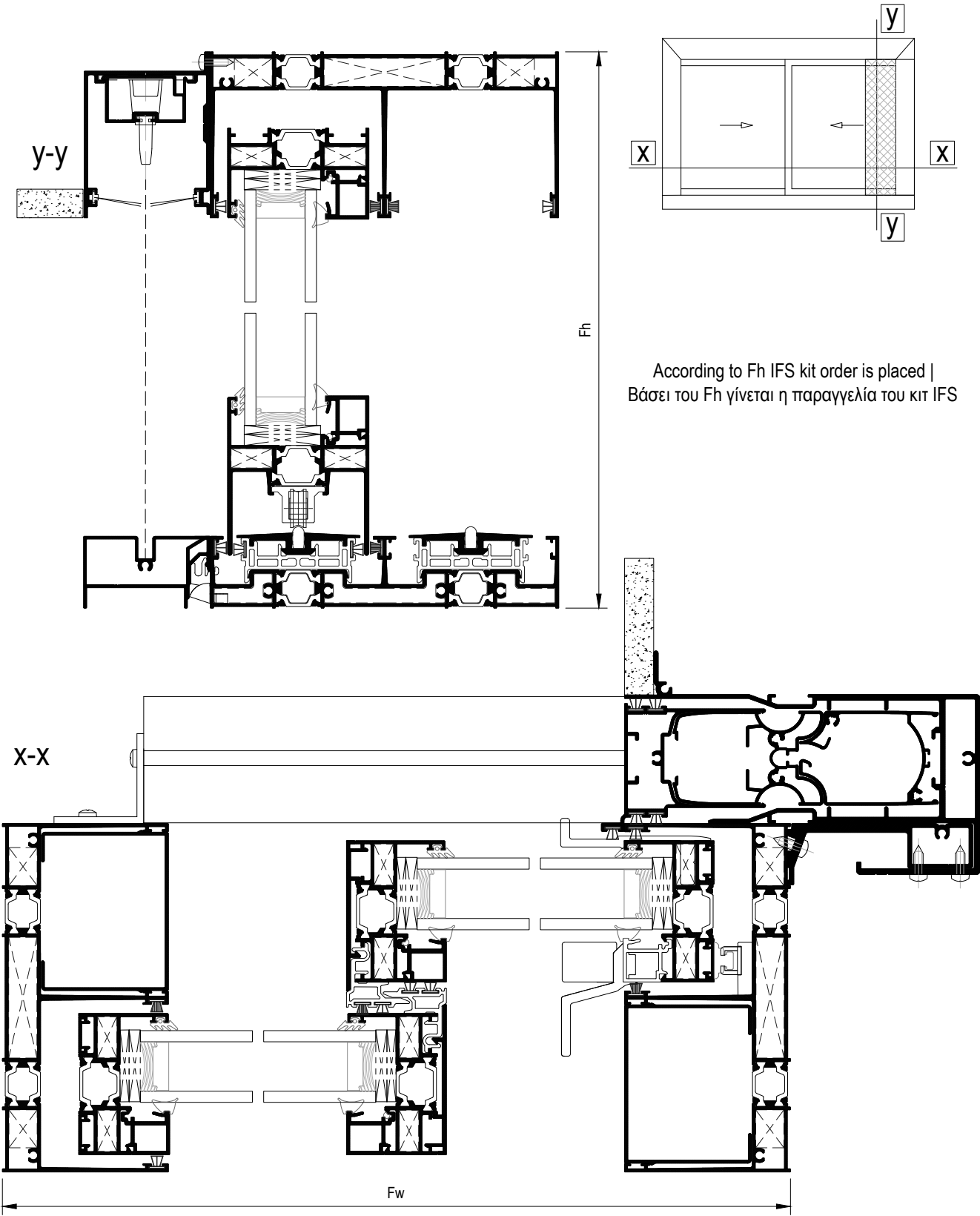

According to Fh IFS kit order is placed |
 Βάσει του Fh γίνεται η παραγγελία του κιτ IFS

24

Two-sash sliding window with IFS flat frame
Δίφυλλο επάλληλο συρόμενο με σήτα IFS

Profile cuttings Κοπές προφίλ			
Description Περιγραφή	Code Κωδικός	Cutting Κοπή	Quantity Ποσότητα
IFS Frame cuttings Κοπές κάσας IFS			
Frame Width Πλάτος οδηγού	S50081	Fw - 138 mm	1 pcs τμχ
Frame Width Πλάτος οδηγού	S50082	Fw/2 + 96 mm	Fw < 4200mm Fw > 4200mm
		Fw -2580 mm	
Additional frame profile Πρόσθετο οδηγού	S50143	2000 mm	*detail on σημείωση στο fabrication manual
Frame Width Πλάτος οδηγού	S50079	Fw + 72 mm	1 pcs τμχ
Frame height Ύψος οδηγού	S50076	Fw - 109 mm	1 pcs τμχ

List of accessories | Λίστα εξαρτημάτων

Code Κωδικός	Accessory Εξάρτημα	Description Περιγραφή	Quantity Ποσότητα
311-50-081-01 311-50-081-00		Bottom end cap for left IFS Τάπα δαπέδου αριστερής σήτας IFS (right δεξιά)	1 pcs τμχ
311-50-076-01 311-50-076-00		Upper end cap for left IFS Ανω τάπα αριστερής σήτας IFS (right δεξιά)	1 pcs τμχ
311-50-082-00		IFS Stopper Στόπερ σήτας	1 pcs τμχ
660-50-005-00		IFS frame connector Σύνδεσμος οδηγού IFS	Fh/300mm pcs τμχ
120-20-020-00		IFS frame connection corner Γωνία στερέωσης κάτω οδηγού IFS	1 pcs τμχ
660-50-083-00		IFS upper axis base Πάνω βάση άξονα IFS	1 pcs τμχ
620-69-106-xx		Brush weatherstripping pile 6mm Βουρτσάκι απλό 6mm	4Fh
620-69-108-xx		Brush weatherstripping pile 8mm Βουρτσάκι 8mm	2Fh
311-00-736-03		Outer waterproofing profile clip Κλιπ εξωτερικού νεροσταλάκτη	Fw/300 pcs τμχ

24

Two-sash sliding window with IFS flat frame
Δίφυλλο επάλληλο συρόμενο με σήτα IFS

List of accessories | Λίστα εξαρτημάτων

Code Κωδικός	Accessory Εξάρτημα	Description Περιγραφή	Quantity Ποσότητα
766-00-940-00		Magnetic gasket Μαγνητικό ελαστικό	2000 mm <small>*detail on σημείωση στο fabrication manual</small>
620-04-819-xx		Brush weatherstripping pile 20mm Βουρτσάκι 20mm	Fw

Kit IFS | Κιτ IFS

Κιτ αριστερής σήτας IFS επίπεδος οδηγός IFS Flat frame kit left	IFS-020702		Fh (max flyscreen opening 2m μέγιστο άνοιγμα σήτας 2m)
Κιτ δεξιάς σήτας IFS επίπεδος οδηγός IFS Flat frame kit right	IFS-020302		Fh (max flyscreen opening 2m μέγιστο άνοιγμα σήτας 2m)

25 Two-sash sliding window with subsill and IFS
 Δίφυλλο επάλληλο συρόμενο με υπόκασα και σήτα IFS

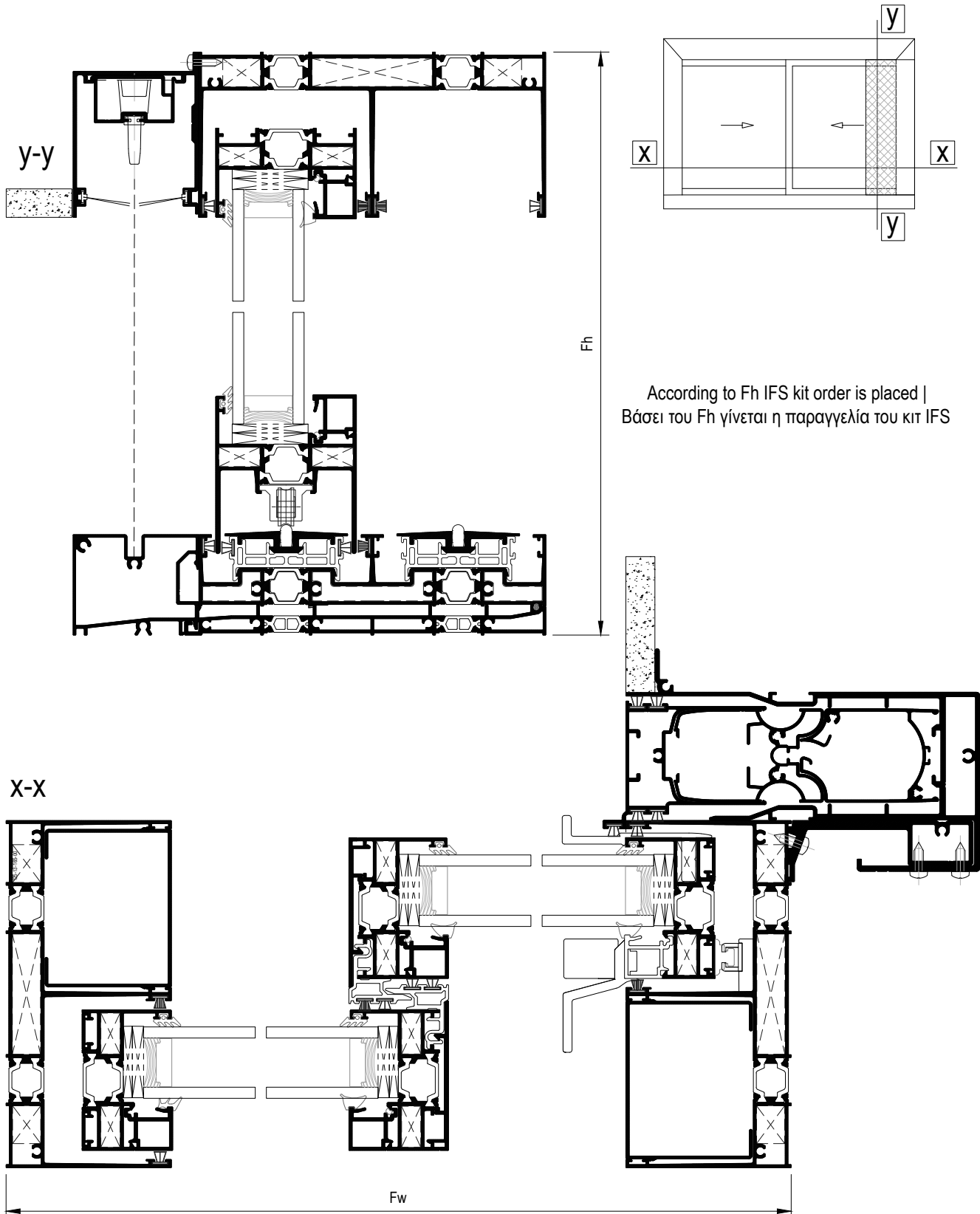

25

Two-sash sliding window with subsill and IFS
 Δίφυλλο επάλληλο συρόμενο με υπόκασα και σήτα IFS

Profile cuttings Κοπές προφίλ			
Description Περιγραφή	Code Κωδικός	Cutting Κοπή	Quantity Ποσότητα
IFS Frame cuttings Κοπές κάσας IFS			
Frame Width Πλάτος οδηγού	S50101	Fw - 74 mm	1 pcs τμχ
Frame Width Πλάτος οδηγού	S50082	Fw/2 + 96 mm Fw - 2580 mm	Fw < 4200mm Fw > 4200mm 1 pcs τμχ
Additional frame profile Πρόσθετο οδηγού	S50143	2000 mm	*detail on σημείωση στο fabrication manual 1 pcs τμχ
Frame Width Πλάτος οδηγού	S50079	Fw + 72 mm	1 pcs τμχ
Frame height Ύψος οδηγού	S50076	Fw - 122 mm	1 pcs τμχ

List of accessories | Λίστα εξαρτημάτων

Code Κωδικός	Accessory Εξάρτημα	Description Περιγραφή	Quantity Ποσότητα
311-50-081-03 311-50-081-02		Bottom end cap for left IFS subsill Τάπα δαπέδου αριστερής σήτας IFS subsill (right δεξιά)	1 pcs τμχ
311-50-076-01 311-50-076-00		Upper end cap for left IFS Άνω τάπα αριστερής σήτας IFS (right δεξιά)	1 pcs τμχ
311-50-082-00		IFS Stopper Στόπερ σήτας	1 pcs τμχ
660-50-005-00		IFS frame connector Σύνδεσμος οδηγού IFS	Fh/300mm pcs τμχ
311-63-164-10 311-63-164-20		IFS cover plate left Πλευρική τάπα επικάλυψης IFS αριστερή (right δεξιά)	1 set σετ
660-50-083-00		IFS upper axis base Πάνω βάση άξονα IFS	1 pcs τμχ
620-69-106-xx		Brush weatherstripping pile 6mm Βουρτσάκι απλό 6mm	4Fh
620-69-108-xx		Brush weatherstripping pile 8mm Βουρτσάκι 8mm	2Fh
311-00-736-03		Outer waterproofing profile clip Κλιπ εξωτερικού νεροσταλάκτη	Fw/300 pcs τμχ

25 Two-sash sliding window with subsill and IFS
 Δίφυλλο επάλληλο συρόμενο με υπόκασα και σήτα IFS

List of accessories | Λίστα εξαρτημάτων

Code Κωδικός	Accessory Εξάρτημα	Description Περιγραφή	Quantity Ποσότητα
766-00-940-00		Magnetic gasket Μαγνητικό ελαστικό	2000 mm <small>*detail on σημείωση στο fabrication manual</small>
620-04-819-xx		Brush weatherstripping pile 20mm Βουρτσάκι 20mm	Fw

Kit IFS | Κιτ IFS

Κιτ αριστερής σήτας IFS με υπόκασα IFS left kit with subsill	IFS-020802		Fh (max flyscreen opening 2m μέγιστο άνοιγμα σήτας 2m)
Κιτ δεξιάς σήτας IFS με υπόκασα IFS right kit with subsill	IFS-020402		Fh (max flyscreen opening 2m μέγιστο άνοιγμα σήτας 2m)

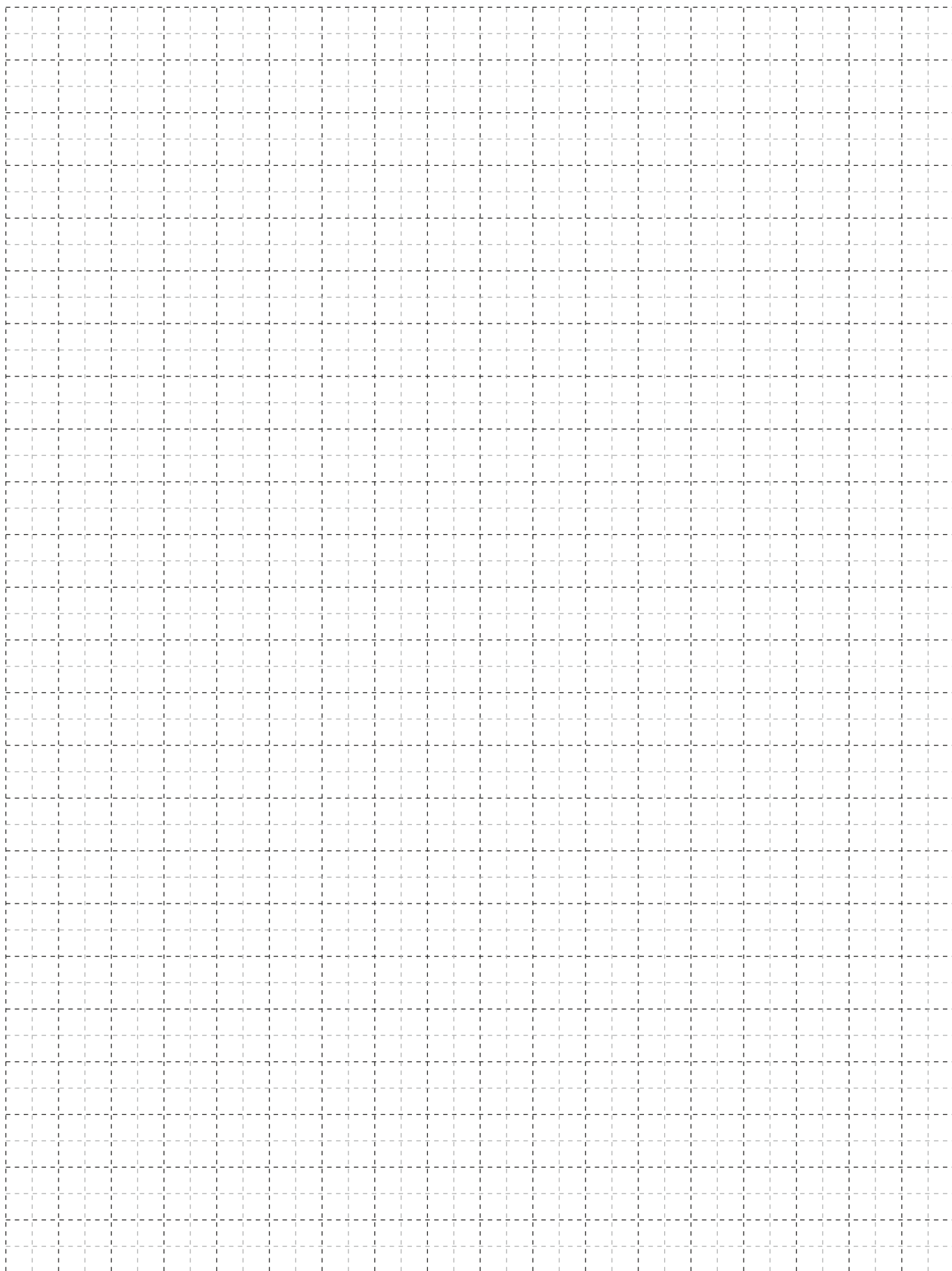



DIMENSIONAL LIMITATIONS ΠΕΡΙΟΡΙΣΜΟΙ ΔΙΑΣΤΑΣΕΩΝ

Compliant with EN 14024

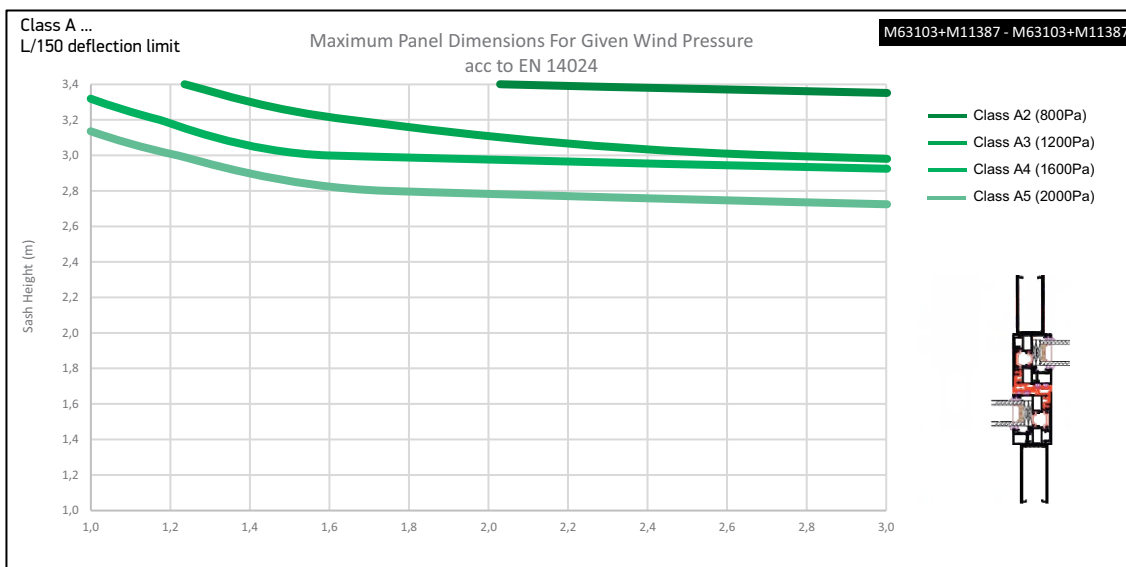
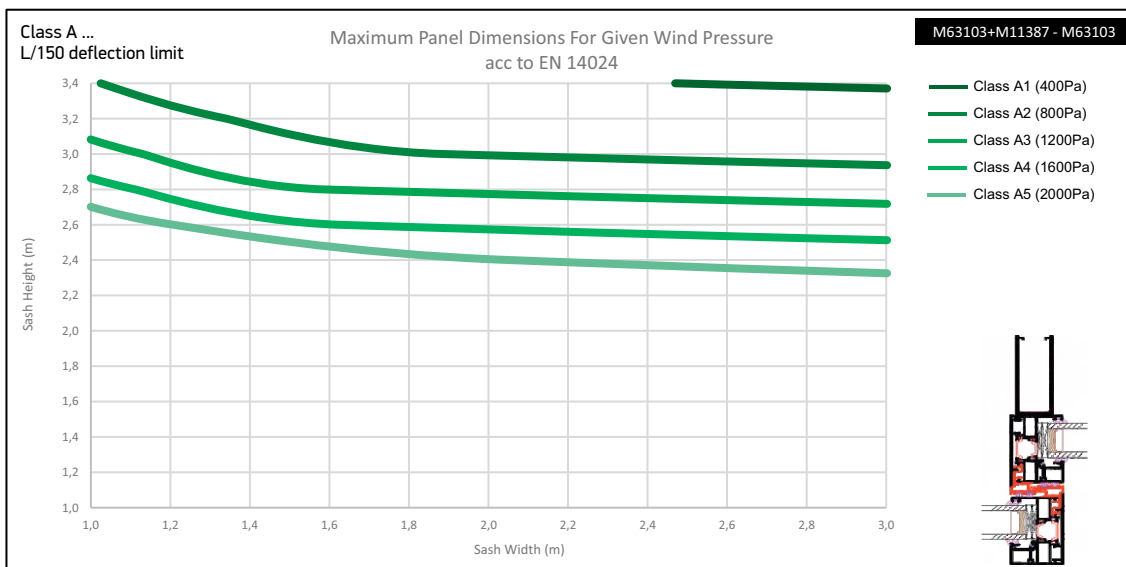
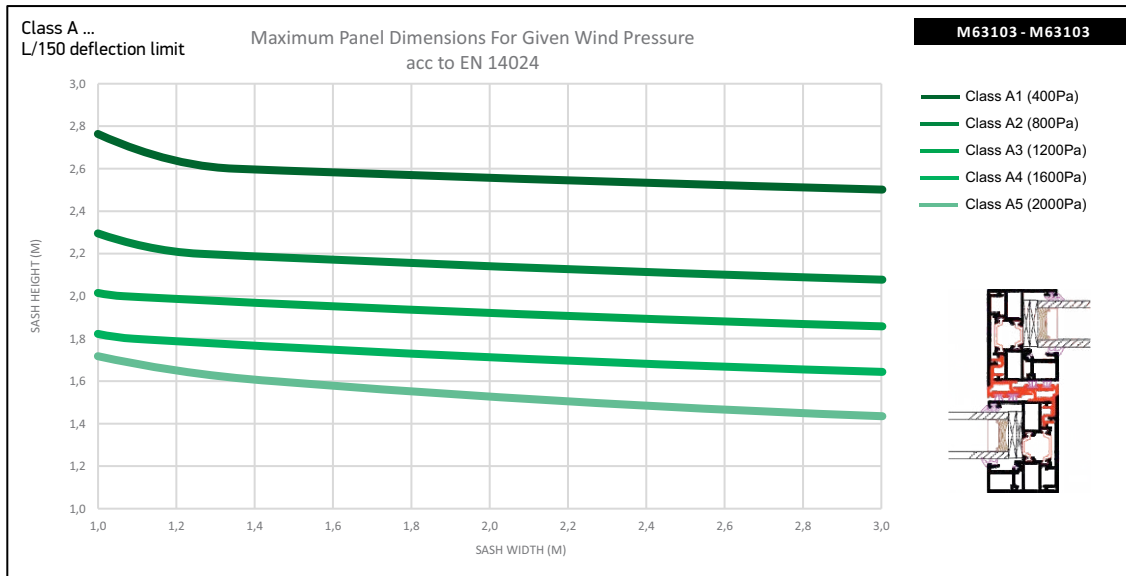

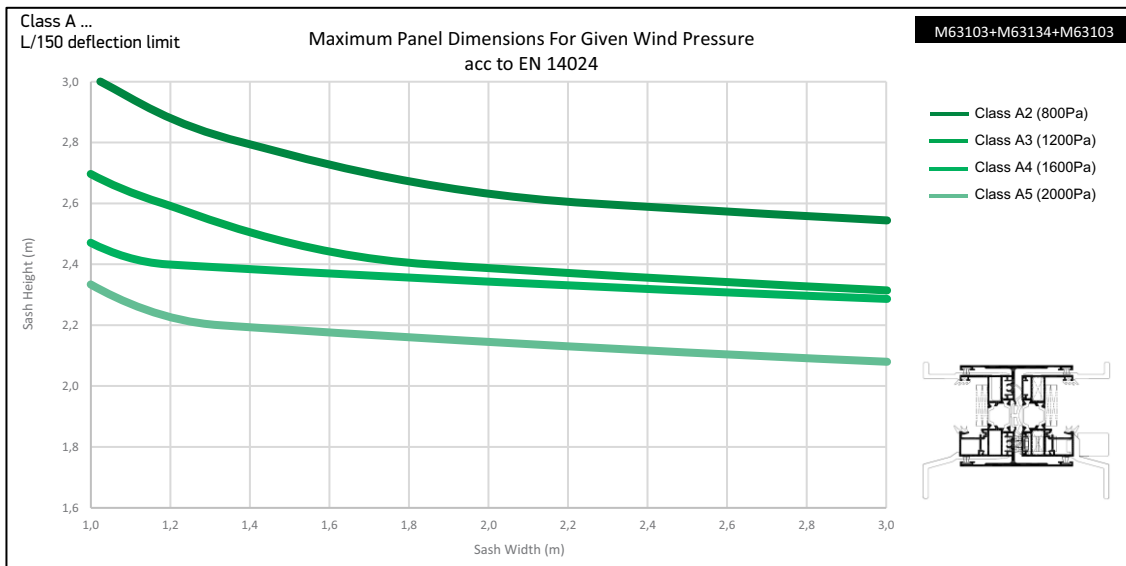
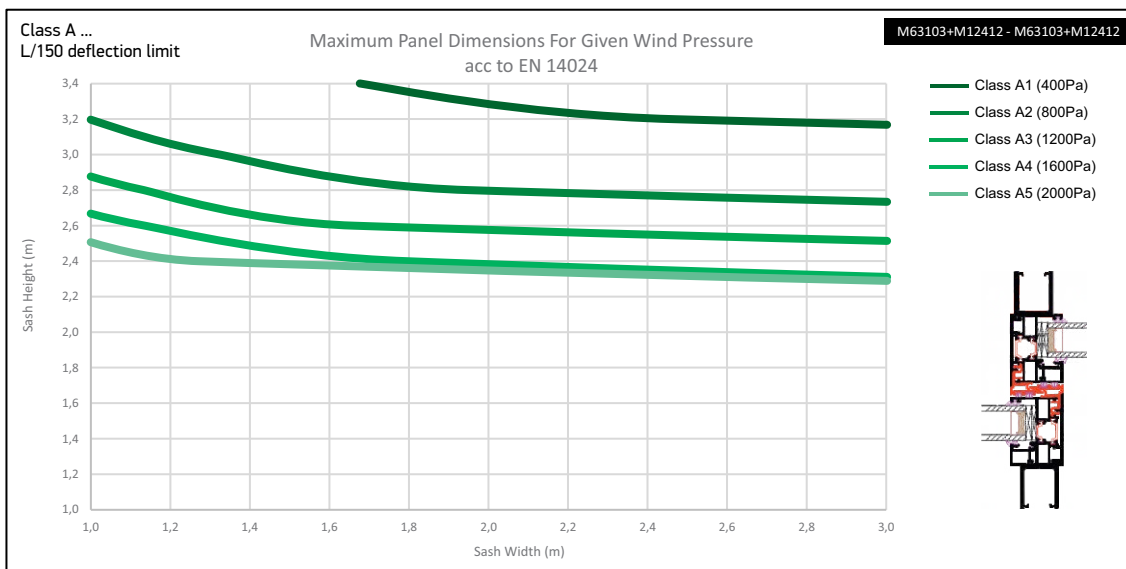
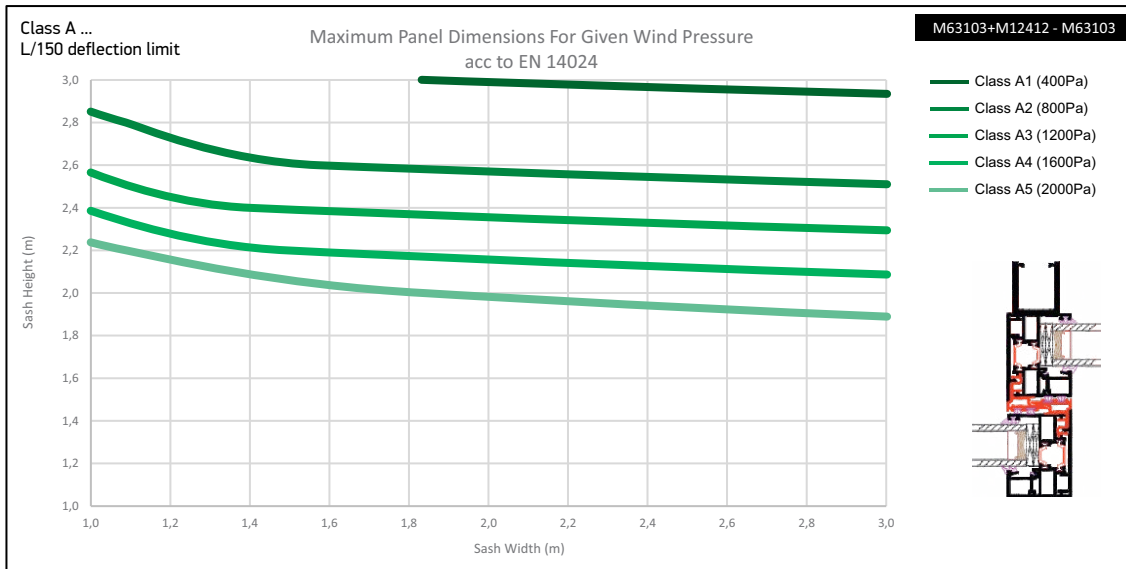

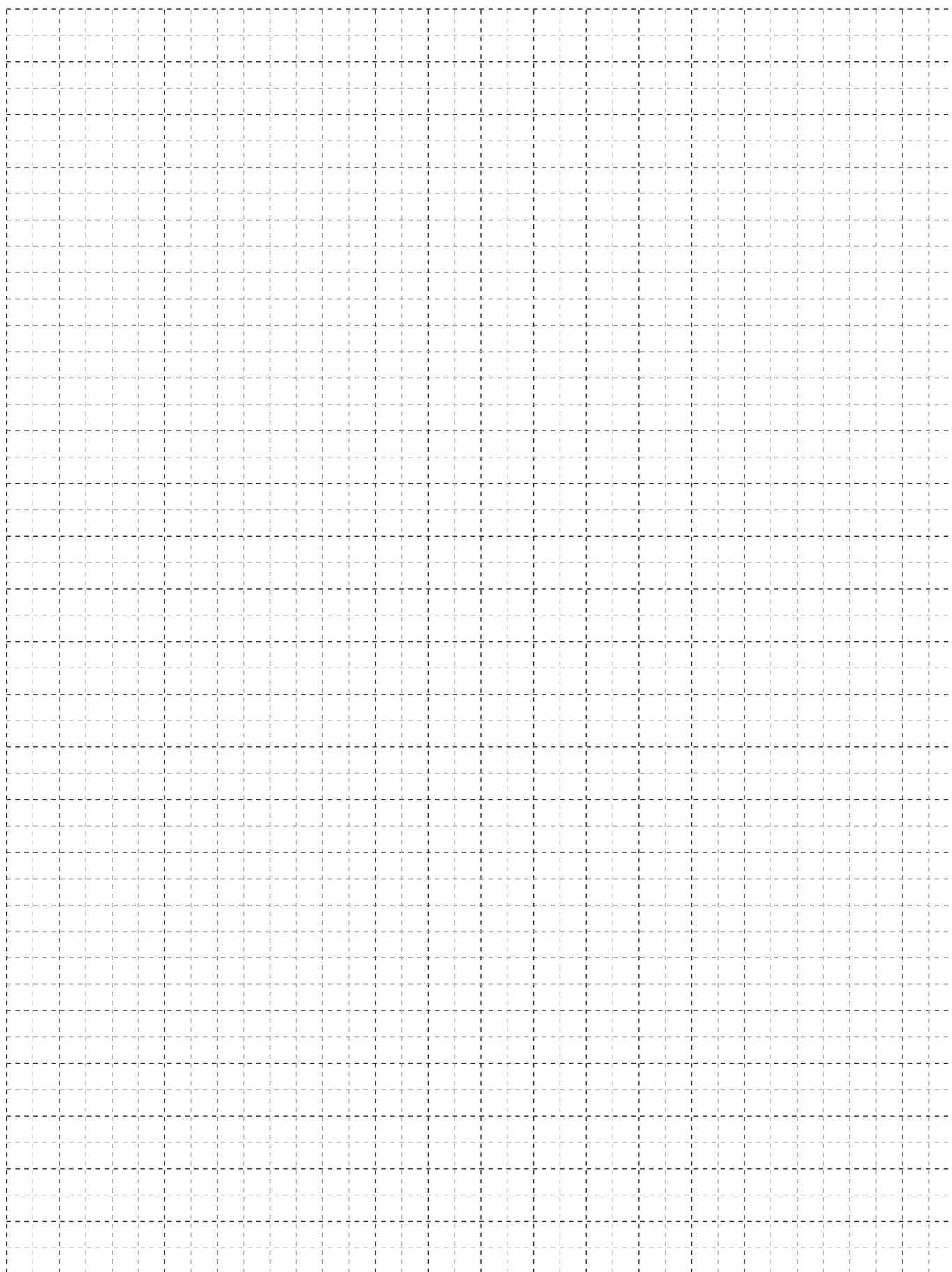



ACCESSORIES ΕΞΑΡΤΗΜΑΤΑ

Accessory: EX-770000200

MANUAL SILICON GUN 2 PART x 0,2L
WITH MIXING RATIO 1:1

ΠΙΣΤΟΛΙ ΧΕΙΡΟΣ ΣΙΛΙΚΟΝΗΣ 2 ΦΥΣΙΓΓΩΝ
x 0,2L ΜΕ ΑΝΑΛΟΓΙΑ ΜΙΞΗΣ 1:1

Category: ADHESIVES AND
PCS SEALANTS

Unit:

PackSmall: 1

PackBig: 0



Connected Profiles /
Συνεργαζόμενα Προφίλ

Accessory: EX-7700200105

SILICONE NEUTRAL CARTRIDGE 280ml
TRANSPARENT

ΣΙΛΙΚΟΝΗ ΟΥΔΕΤΕΡΗ ΦΥΣΙΓΓΑ 280ml
ΔΙΑΦΑΝΗΣ

Category: ADHESIVES AND
PCS SEALANTS

Unit:

PackSmall: 1

PackBig: 25



Connected Profiles /
Συνεργαζόμενα Προφίλ

Accessory: EX-7702182000

PNEUMATIC SILICON GUN 2 PART x 0,2
L

ΠΙΣΤΟΛΙ ΑΕΡΟΣ ΣΙΛΙΚΟΝΗΣ 2 ΦΥΣΙΓΓΩΝ
x 0,2 L

Category: ADHESIVES AND
PCS SEALANTS

Unit:

PackSmall: 1

PackBig:



Connected Profiles /
Συνεργαζόμενα Προφίλ

Accessory: EX-7707100000

ALU CLEANER 1LT ALUMIL

ΚΑΘΑΡΙΣΤΙΚΟ ΑΛΟΥΜΙΝΙΟΥ 1LT ALUMIL

Category: ADHESIVES AND
PCS SEALANTS

Unit:

PackSmall: 1

PackBig:



Connected Profiles /
Συνεργαζόμενα Προφίλ

Accessory: EX-6603031601

STEEL GRATING FOR M630 AND S560LT,
INOX 316 2m

ΑΝΟΞΕΙΔΩΤΗ ΣΧΑΡΑ ΓΙΑ M630 ΚΑΙ
S560LT, INOX 316 2m

Category: ALUMINIUM SHEETS

Unit: MET

PackSmall: 2

PackBig:

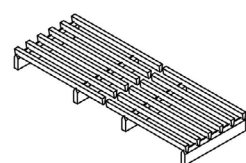

Connected Profiles /
Συνεργαζόμενα Προφίλ

M63163

Accessory: EX-6603100000-0982

ALUMINIUM PERFORATED DRAIN FOR
M630 AND S560LT 243mm X-101020

ΣΧΑΡΑ ΥΔΑΤΟΛΕΚΑΝΗΣ ΑΛΟΥΜΙΝΙΟΥ
ΓΙΑ M630 ΚΑΙ S560LT 243mm X-101020

Category: ALUMINIUM SHEETS

Unit: PCS

PackSmall: 1

PackBig:



Connected Profiles /
Συνεργαζόμενα Προφίλ

M63163

Accessory: EX-660310000-0987

ALUMINIUM PERFORATED DRAIN FOR M630 AND S560LT 243mm X-103520

ΣΧΑΡΑ ΥΔΑΤΟΛΕΚΑΝΗΣ ΑΛΟΥΜΙΝΙΟΥ ΓΙΑ M630 ΚΑΙ S560LT 243mm X-103520

Category: ALUMINIUM SHEETS

Unit: PCS

PackSmall: 1

PackBig:

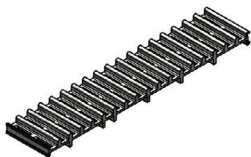

Connected Profiles /
Συνεργαζόμενα Προφίλ
M63163

Accessory: EX-3116313800

END CAP FOR M63138 SUBSIL

ΤΑΠΑ SUBSIL M63138

Category: CONNECTORS

Unit: PCS

PackSmall: 1

PackBig:

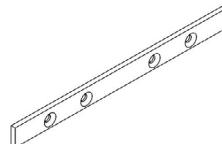

Connected Profiles /
Συνεργαζόμενα Προφίλ
M63138

Accessory: EX-3116314000

END CAP FOR M63140 SUBSIL

ΤΑΠΑ SUBSIL M63140

Category: CONNECTORS

Unit: PCS

PackSmall: 1

PackBig:

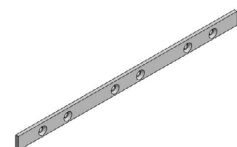

Connected Profiles /
Συνεργαζόμενα Προφίλ
M63140

Accessory: EX-3116316400

SET OF END CAPS FOR M63164 SUBSIL

ΣΕΤ ΤΑΠΩΝ SUBSIL M63164

Category: CONNECTORS

Unit: SET

PackSmall: 1

PackBig: 35

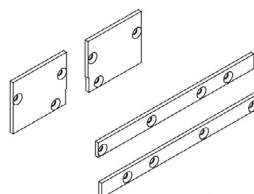

Connected Profiles /
Συνεργαζόμενα Προφίλ
M63171, M63163, M63164,
M63192

Accessory: EX-3116316410

M630 SUBSILL CAPS FOR LEFT IFS FLYSCREEN

ΤΑΠΕΣ SUBSILL M630 ΓΙΑ ΑΡΙΣΤΕΡΗ ΣΙΤΑ IFS

Category: CONNECTORS

Unit: SET

PackSmall: 1

PackBig:

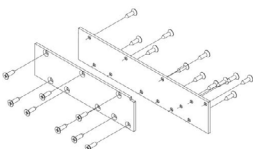

Connected Profiles /
Συνεργαζόμενα Προφίλ
M63130, M63134, S50101

Accessory: EX-3116316420

M630 SUBSILL CAPS FOR RIGHT IFS FLYSCREEN

ΤΑΠΕΣ SUBSILL M630 ΓΙΑ ΔΕΞΙΑ ΣΙΤΑ IFS

Category: CONNECTORS

Unit: SET

PackSmall: 1

PackBig:

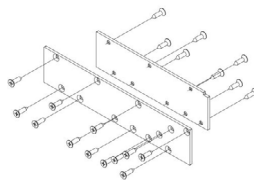

Connected Profiles /
Συνεργαζόμενα Προφίλ
M63134, M63130, S50101

Accessory: EX-3116316620

SET OF CAPS FOR SUBSIL M63166

ΣΕΤ ΤΑΠΩΝ ΓΙΑ SUBSIL M63166

Category: CONNECTORS

Unit: SET

PackSmall: 1

PackBig:

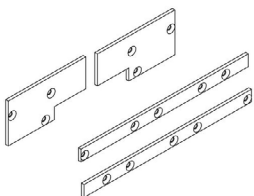

Connected Profiles /
Συνεργαζόμενα Προφίλ

M63173, M63163, M63166

Accessory: EX-3116316800

SET OF END CAPS FOR M63168 SUBSIL

ΣΕΤ ΤΑΠΩΝ SUBSIL M63168

Category: CONNECTORS

Unit: SET

PackSmall: 1

PackBig:

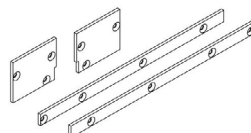

Connected Profiles /
Συνεργαζόμενα Προφίλ

M63163, M63168

Accessory: EX-3116317800

PAIR OF END CAPS FOR M63178 SUBSIL

ΖΕΥΓΟΣ ΤΑΠΩΝ SUBSIL M63178

Category: CONNECTORS

Unit: PAI

PackSmall: 1

PackBig:

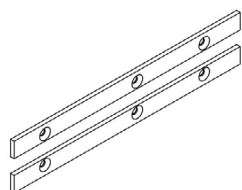

Connected Profiles /
Συνεργαζόμενα Προφίλ

M63178

Accessory: EX-3116317900

SET END CAPS FOR M63179 SUBSIL

ΣΕΤ ΤΑΠΩΝ SUBSIL M63179

Category: CONNECTORS

Unit: SET

PackSmall: 1

PackBig:

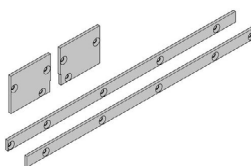

Connected Profiles /
Συνεργαζόμενα Προφίλ

Accessory: EX-6605000500

FRAME CONNECTOR FOR IFS
FLYSCREEN

ΣΥΝΔΕΣΜΟΣ ΟΔΗΓΟΥ ΣΙΤΑΣ IFS

Category: CONNECTORS

Unit: PCS

PackSmall: 1

PackBig:

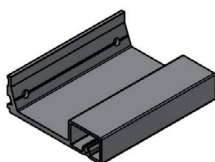

Connected Profiles /
Συνεργαζόμενα Προφίλ

S50076

Accessory: EX-6605008300

BASE HOLDING FOR IFS

ΒΑΣΗ ΣΥΓΚΡΑΤΗΣΗΣ ΚΕΛΥΦΟΥΣ IFS

Category: CONNECTORS

Unit: PCS

PackSmall: 1

PackBig:

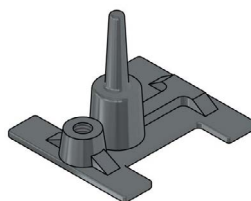

Connected Profiles /
Συνεργαζόμενα Προφίλ

S50079

Accessory: EX-1126300000

CORNER SET FOR M630 CORNER CONSTRUCTION

ΣΕΤ ΓΩΝΙΕΣ ΣΥΝΔΕΣΕΩΣ ΓΩΝΙΑΚΗΣ ΚΑΤΑΣΚΕΥΗΣ M630

Category: CORNERS

Unit: SET

PackSmall: 1

PackBig:

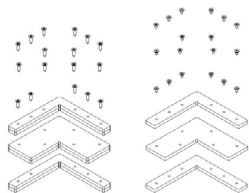

Connected Profiles /
Συνεργαζόμενα Προφίλ
M63100, M63130

Accessory: EX-1130918300

CRIMP CORNER CLEAT 9x18,9mm

ΓΩΝΙΑ ΣΥΝΔΕΣΗΣ ΠΡΕΣΑΡΙΣΤΗ 9x18,9mm

Category: CORNERS

Unit: PCS

PackSmall: 4

PackBig: 112

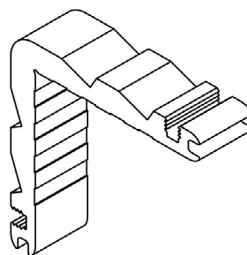

Connected Profiles /
Συνεργαζόμενα Προφίλ
M63104, M63103

Accessory: EX-1131317000

CRIMP CORNER CLEAT 13,2x17,3mm

ΓΩΝΙΑ ΣΥΝΔΕΣΗΣ ΠΡΕΣΑΡΙΣΤΗ 13,2x17,3mm

Category: CORNERS

Unit: PCS

PackSmall: 4

PackBig:

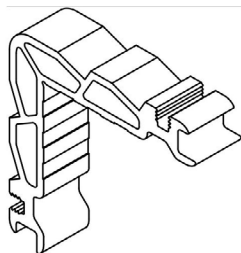

Connected Profiles /
Συνεργαζόμενα Προφίλ
M63100, M63102

Accessory: EX-1131328200

CRIMP CORNER CLEAT 13,2x28,8mm

ΓΩΝΙΑ ΣΥΝΔΕΣΗΣ ΠΡΕΣΑΡΙΣΤΗ 13,2x28,8mm

Category: CORNERS

Unit: PCS

PackSmall: 48

PackBig:

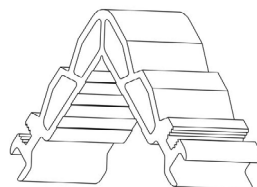

Connected Profiles /
Συνεργαζόμενα Προφίλ
M63114, M63110

Accessory: EX-1131333500

CRIMP CORNER CLEAT 13,2x33,9mm

ΓΩΝΙΑ ΣΥΝΔΕΣΗΣ ΠΡΕΣΑΡΙΣΤΗ 13,2x33,9mm

Category: CORNERS

Unit: PCS

PackSmall: 4

PackBig: 40



Connected Profiles /
Συνεργαζόμενα Προφίλ
M63102

Accessory: EX-1131353600

CRIMP CORNER CLEAT 13x53.6mm

ΓΩΝΙΑ ΣΥΝΔΕΣΗΣ ΠΡΕΣΑΡΙΣΤΗ 13x53.6mm

Category: CORNERS

Unit: PCS

PackSmall: 4

PackBig: 24

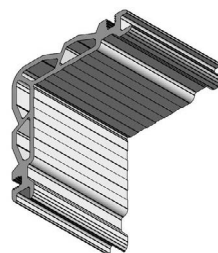

Connected Profiles /
Συνεργαζόμενα Προφίλ
M63100, M63108

Accessory: EX-1202002000

CONNECTION CORNER IFS

ΓΩΝΙΑ ΣΥΝΔΕΣΗΣ IFS

Category: CORNERS

Unit: PCS

PackSmall: 4

PackBig:

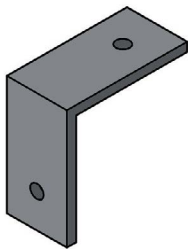

Connected Profiles /
Συνεργαζόμενα Προφίλ

S50081

Accessory: EX-1251316500

MECHANICAL CORNER CLEAT

12.6x16.5mm

ΜΗΧΑΝΙΚΗ ΓΩΝΙΑ ΣΥΝΔΕΣΗΣ

12.6x16.5mm

Category: CORNERS

Unit: PCS

PackSmall: 4

PackBig: 120

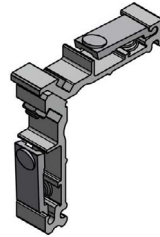

Connected Profiles /
Συνεργαζόμενα Προφίλ

M63160, M63102, M63100,
M63156

Accessory: EX-1251324100

MECHANICAL CORNER CLEAT 13,2X25
mm

ΓΩΝΙΑ ΣΥΝΔΕΣΗΣ ΜΗΧΑΝΙΚΗ
13,2X25mm

Category: CORNERS

Unit: PCS

PackSmall: 4

PackBig: 88



Connected Profiles /
Συνεργαζόμενα Προφίλ

M63145

Accessory: EX-1251333000

MECHANICAL CORNER CLEAT 13x33mm

ΓΩΝΙΑ ΣΥΝΔΕΣΗΣ ΜΗΧΑΝΙΚΗ 13x33mm

Category: CORNERS

Unit: PCS

PackSmall: 4

PackBig:

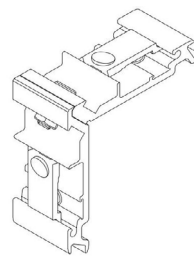

Connected Profiles /
Συνεργαζόμενα Προφίλ

M63110, M63102, M63114

Accessory: EX-1251353500

MECHANICAL CORNER CLEAT
12.6x53.5mm

ΜΗΧΑΝΙΚΗ ΓΩΝΙΑ ΣΥΝΔΕΣΗΣ
12.6x53.5mm

Category: CORNERS

Unit: PCS

PackSmall: 4

PackBig: 40

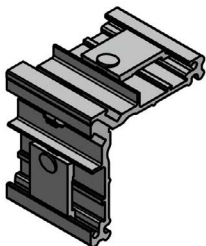

Connected Profiles /
Συνεργαζόμενα Προφίλ

M63108, M63100, M63144

Accessory: EX-1262023500

CORNER CLEAT CAL TYPE 20x23.5mm

ΓΩΝΙΑ ΣΥΝΔΕΣΗΣ CAL 20x23.5mm

Category: CORNERS

Unit: PCS

PackSmall: 4

PackBig: 120

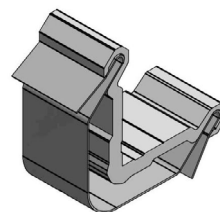

Connected Profiles /
Συνεργαζόμενα Προφίλ

M63142, M63127

Accessory: EX-1800063000
ALIGNMENT CORNER FOR M630 FRAME
ΓΩΝΙΑ ΕΠΙΠΕΔΟΤΗΤΑΣ ΓΙΑ ΟΔΗΓΟ Μ630

**Connected Profiles /
Συνεργαζόμενα Προφίλ**
M63102, M63100

Category: CORNERS
Unit: PCS
PackSmall: 8
PackBig: 96

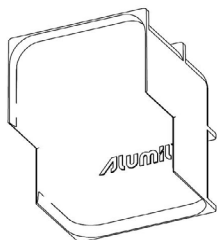

Accessory: EX-4701183900
NAIL CORNER PIN 4,5x7,1

**Connected Profiles /
Συνεργαζόμενα Προφίλ**

ΠΕΙΡΟΣ ΚΑΡΦΩΤΩΝ ΓΩΝΙΩΝ ΣΥΝΔ
4,5x7,1

Category: CORNERS
Unit: PCS
PackSmall: 100
PackBig: 14000



Accessory: EX-7660094000
MAGNETIC GASKET FOR INSECT SCREEN
ΛΑΣΤΙΧΟ ΜΑΓΝΗΤΗΣ ΓΙΑ ΣΙΤΑ

**Connected Profiles /
Συνεργαζόμενα Προφίλ**
S50143

Category: FLYSCREEN SYSTEMS
Unit: MET
PackSmall: 200
PackBig:

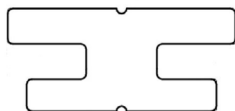

Accessory: EX-2000686001
OUTSIDE GLAZING GASKET PLUGGED
3mm EPDM BLACK

**Connected Profiles /
Συνεργαζόμενα Προφίλ**
M63103, M63104

ΕΛΑΣΤΙΚΟ ΤΖΑΜΙΟΥ ΚΟΥΜΠΩΤΟ 3mm
EPDM ΜΑΥΡΟ

Category: GASKETS
Unit: MET
PackSmall: 300
PackBig:



Accessory: EX-2000900401
GLAZING WEDGE GASKET 4mm EPDM
ΕΛΑΣΤΙΚΟ ΣΦΗΝΑ ΤΖΑΜΙΟΥ 4mm EPDM

**Connected Profiles /
Συνεργαζόμενα Προφίλ**

Category: GASKETS
Unit: MET
PackSmall: 250
PackBig:

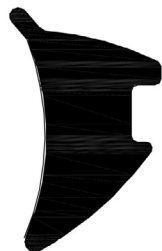

Accessory: EX-2203123003
GASKET FOR GLAZING BEAD

**Connected Profiles /
Συνεργαζόμενα Προφίλ**
M63140, M63138, M63006

ΕΛΑΣΤΙΚΟ ΓΙΑ ΠΗΧΑΚΙ
Category: GASKETS
Unit: MET
PackSmall: 600
PackBig:

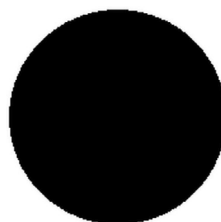

Accessory: EX-2401460003
GASKET FOR M14600 NARROW HOOK
EPDM BLACK

ΕΛΑΣΤΙΚΟ ΣΤΕΝΟΥ ΓΑΝΤΖΟΥ Μ14600
EPDM ΜΑΥΡΟ

Category: GASKETS

Unit: MET

PackSmall: 200

PackBig:

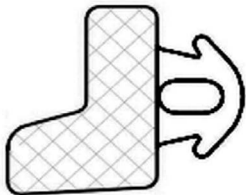

Connected Profiles /
Συνεργαζόμενα Προφίλ
M63158

Accessory: EX-2406313403
GASKET FOR ADJOINING PROFILE
M63134

ΕΛΑΣΤΙΚΟ ΜΠΙΝΙΟΥ Μ63134

Category: GASKETS

Unit: MET

PackSmall: 40

PackBig:



Connected Profiles /
Συνεργαζόμενα Προφίλ
M63134

Accessory: EX-2500622033

GASKET FOR FLY-SCREEN 6,4mm
THERMOPLASTIC BLACK

ΕΛΑΣΤΙΚΟ ΣΗΤΑΣ 6,4mm
ΘΕΡΜΟΠΛΑΣΤΙΚΟ ΜΑΥΡΟ

Category: GASKETS

Unit: MET

PackSmall: 250

PackBig:

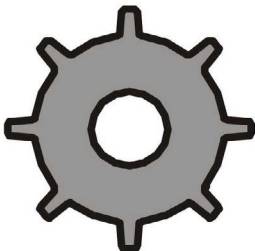

Connected Profiles /
Συνεργαζόμενα Προφίλ
M63127, M63142

Accessory: EX-2900000400

SETTING BLOCK 4mm

TAKAKI TZAMIOY 4mm

Category: GLAZING
PCS WEDGES/BRIDGES

Unit:

PackSmall: 100

PackBig: 800



Connected Profiles /
Συνεργαζόμενα Προφίλ

Accessory: EX-2900000500

SETTING BLOCK 5mm

TAKAKI TZAMIOY 5mm

Category: GLAZING
PCS WEDGES/BRIDGES

Unit:

PackSmall: 100

PackBig: 600



Connected Profiles /
Συνεργαζόμενα Προφίλ

Accessory: EX-6100070133

FLYSCREEN HANDLE WITH ADHESIVE
TAPE NATURAL ANODISED 101020

ΧΕΙΡΟΛΑΒΗ ΣΗΤΑΣ ΜΕ ΑΥΤΟΚΟΛΛΗΤΗ
ΤΑΙΝΙΑ ΦΥΣΙΚΗ ΑΝΟΔΙΩΣΗ 101020

Category: HANDLES-CREMONES

Unit: PCS

PackSmall: 1

PackBig: 150

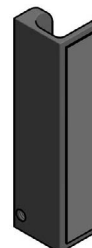

Connected Profiles /
Συνεργαζόμενα Προφίλ
S70814

Accessory: EX-6100070145

FLYSCREEN HANDLE WITH ADHESIVE TAPE BLACK ANODISED 103520

ΧΕΙΡΟΛΑΒΗ ΣΗΤΑΣ ΜΕ ΑΥΤΟΚΟΛΛΗΤΗ ΤΑΙΝΙΑ ΜΑΥΡΗ ΑΝΟΔΙΩΣΗ 103520

Category: HANDLES-CREMONES

Unit: PCS

PackSmall: 1

PackBig: 150



Connected Profiles /
Συνεργαζόμενα Προφίλ
S70814

Accessory: EX-6100163002

KIT OF INTERNAL-EXTERNAL HANDLE M630 WHITE RAL 9016

ΚΙΤ ΕΣΩΤΕΡΙΚΗΣ-ΕΞΩΤΕΡΙΚΗΣ ΧΕΙΡΟΛΑΒΗΣ Μ630 ΛΕΥΚΟ RAL 9016

Category: HANDLES-CREMONES

Unit: SET

PackSmall: 1

PackBig: 6



Connected Profiles /
Συνεργαζόμενα Προφίλ

Accessory: EX-6100163009

KIT OF INTERNAL-EXTERNAL HANDLE M630 SILVER RAL 9006

ΚΙΤ ΕΣΩΤΕΡΙΚΗΣ-ΕΞΩΤΕΡΙΚΗΣ ΧΕΙΡΟΛΑΒΗΣ Μ630 ΑΣΗΜΙ RAL 9006

Category: HANDLES-CREMONES

Unit: SET

PackSmall: 1

PackBig: 6



Connected Profiles /
Συνεργαζόμενα Προφίλ

Accessory: EX-6100163061

KIT OF INTERNAL-EXTERNAL HANDLE M630 BLACK RAL 9005 MAT

ΚΙΤ ΕΣΩΤΕΡΙΚΗΣ-ΕΞΩΤΕΡΙΚΗΣ ΧΕΙΡΟΛΑΒΗΣ Μ630 ΜΑΥΡΟ RAL 9005 MAT

Category: HANDLES-CREMONES

Unit: SET

PackSmall: 1

PackBig: 6



Connected Profiles /
Συνεργαζόμενα Προφίλ

Accessory: EX-6100263002

KIT OF INTERNAL HANDLE M630 WHITE RAL 9016

ΚΙΤ ΕΣΩΤΕΡΙΚΗΣ ΧΕΙΡΟΛΑΒΗΣ Μ630 ΛΕΥΚΟ RAL 9016

Category: HANDLES-CREMONES

Unit: SET

PackSmall: 1

PackBig:



Connected Profiles /
Συνεργαζόμενα Προφίλ

Accessory: EX-6100263009

KIT OF INTERNAL HANDLE M630 SILVER RAL 9006

ΚΙΤ ΕΣΩΤΕΡΙΚΗΣ ΧΕΙΡΟΛΑΒΗΣ Μ630 ΑΣΗΜΙ RAL 9006

Category: HANDLES-CREMONES

Unit: SET

PackSmall: 1

PackBig:



Connected Profiles /
Συνεργαζόμενα Προφίλ

Accessory: EX-6100263061

KIT OF INTERNAL HANDLE M630 BLACK RAL 9005 MAT

KIT ΕΣΩΤΕΡΙΚΗΣ ΧΕΙΡΟΛΑΒΗΣ Μ630 ΜΑΥΡΟ RAL 9005 MAT

Category: HANDLES-CREMONES

Unit: SET

PackSmall: 1

PackBig:



Connected Profiles /
Συνεργαζόμενα Προφίλ

Accessory: EX-6100363000

KIT OF INTERNAL-EXTERNAL HANDLE WITHOUT LOCK M630 MILL FINISH

KIT ΕΣΩΤΕΡΙΚΗΣ-ΕΞΩΤΕΡΙΚΗΣ ΧΕΙΡΟΛΑΒΗΣ Μ630 ΧΩΡΙΣ ΚΛΕΙΔΩΜΑ ΑΒΑΦΟ

Category: HANDLES-CREMONES

Unit: SET

PackSmall: 1

PackBig:

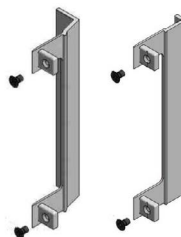

Connected Profiles /
Συνεργαζόμενα Προφίλ

Accessory: EX-6100363002

KIT OF INTERNAL-EXTERNAL HANDLE WITHOUT LOCK M630 WHITE RAL 9016

KIT ΕΣΩΤΕΡΙΚΗΣ-ΕΞΩΤΕΡΙΚΗΣ ΧΕΙΡΟΛΑΒΗΣ Μ630 ΧΩΡΙΣ ΚΛΕΙΔΩΜΑ ΛΕΥΚΟ RAL 9016

Category: HANDLES-CREMONES

Unit: SET

PackSmall: 1

PackBig: 6

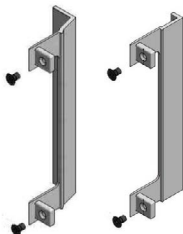

Connected Profiles /
Συνεργαζόμενα Προφίλ

Accessory: EX-6100363009

KIT OF INTERNAL-EXTERNAL HANDLE WITHOUT LOCK M630 SILVER RAL 9006

KIT ΕΣΩΤΕΡΙΚΗΣ-ΕΞΩΤΕΡΙΚΗΣ ΧΕΙΡΟΛΑΒΗΣ Μ630 ΧΩΡΙΣ ΚΛΕΙΔΩΜΑ ΑΣΗΜΙ RAL 9006

Category: HANDLES-CREMONES

Unit: SET

PackSmall: 1

PackBig: 6

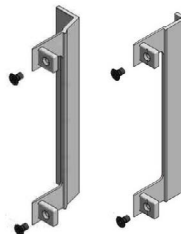

Connected Profiles /
Συνεργαζόμενα Προφίλ

Accessory: EX-6100363061

KIT OF INTERNAL-EXTERNAL HANDLE WITHOUT LOCK M630 BLACK RAL 9005 MAT

KIT ΕΣΩΤΕΡΙΚΗΣ-ΕΞΩΤΕΡΙΚΗΣ ΧΕΙΡΟΛΑΒΗΣ Μ630 ΧΩΡΙΣ ΚΛΕΙΔΩΜΑ ΜΑΥΡΟ RAL 9005 MAT

Category: HANDLES-CREMONES

Unit: SET

PackSmall: 1

PackBig: 6

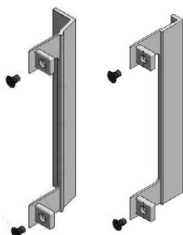

Connected Profiles /
Συνεργαζόμενα Προφίλ

Accessory: EX-6100463002

INTERNAL HANDLE FOR M630 WITHOUT LOCK WHITE RAL 9016

ΕΣΩΤΕΡΙΚΗ ΧΕΙΡΟΛΑΒΗ Μ630 ΧΩΡΙΣ ΚΛΕΙΔΩΜΑ ΛΕΥΚΟ RAL 9016

Category: HANDLES-CREMONES

Unit: PCS

PackSmall: 1

PackBig:



Connected Profiles /
Συνεργαζόμενα Προφίλ

Accessory: EX-6100463009

INTERNAL HANDLE FOR M630
WITHOUT LOCK SILVER RAL 9006

ΕΣΩΤΕΡΙΚΗ ΧΕΙΡΟΛΑΒΗ Μ630 ΧΩΡΙΣ
ΚΛΕΙΔΩΜΑ ΑΣΗΜΙ RAL 9006

Category: HANDLES-CREMONES

Unit: PCS

PackSmall: 1

PackBig:

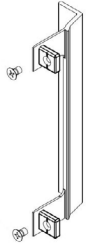

Connected Profiles /
Συνεργαζόμενα Προφίλ

Accessory: EX-6100463061

INTERNAL HANDLE FOR M630
WITHOUT LOCK BLACK RAL 9005 MAT

ΕΣΩΤΕΡΙΚΗ ΧΕΙΡΟΛΑΒΗ Μ630 ΧΩΡΙΣ
ΚΛΕΙΔΩΜΑ ΜΑΥΡΟ RAL 9005 MAT

Category: HANDLES-CREMONES

Unit: PCS

PackSmall: 1

PackBig:

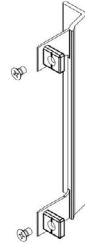

Connected Profiles /
Συνεργαζόμενα Προφίλ

Accessory: EX-7703060800

CORD JOINT D15

ΚΟΡΔΟΝΙ ΑΡΜΟΥ Φ15

Category: INSULATION
MET MATERIALS

Unit:

PackSmall: 250

PackBig:



Connected Profiles /
Συνεργαζόμενα Προφίλ

Accessory: EX-6102014502

THIMBLE HANDLE FOR FLYSCREEN
WHITE

ΛΑΒΗ ΔΑΧΤΥΛΗΘΡΑ ΓΙΑ ΣΙΤΑ ΛΕΥΚΗ

Category: LOCKS FOR SLIDING
PCS SYSTEMS - FLUSH
HANDLES

Unit:

PackSmall: 1

PackBig:

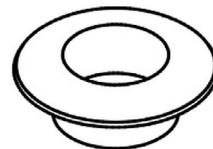

Connected Profiles /
Συνεργαζόμενα Προφίλ
M63142

Accessory: EX-6102014503

THIMBLE HANDLE FOR FLYSCREEN
BLACK

ΛΑΒΗ ΔΑΧΤΥΛΗΘΡΑ ΓΙΑ ΣΙΤΑ ΜΑΥΡΗ

Category: LOCKS FOR SLIDING
PCS SYSTEMS - FLUSH
HANDLES

Unit:

PackSmall: 1

PackBig:

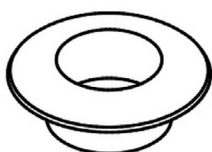

Connected Profiles /
Συνεργαζόμενα Προφίλ
M63142

Accessory: EX-6600063720

BASE FOR STRIKING PLATE M630
POCKET

ΒΑΣΗ ΑΝΤΙΚΡΥΣΜΑΤΟΣ ΓΙΑ ΧΩΝΕΥΤΗ
ΤΥΠΟΛΟΓΙΑ Μ630

Category: LOCKS FOR SLIDING
PCS SYSTEMS - FLUSH
HANDLES

Unit:

PackSmall: 1

PackBig:

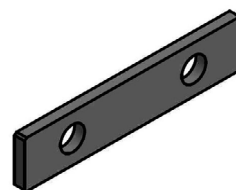

Connected Profiles /
Συνεργαζόμενα Προφίλ
M63162

Accessory: EX-6600063900
DRILL GUIDE BLOCK FOR M630 HANDLE

ΣΑΜΠΛΟΝ ΚΑΤΕΡΓΑΣΙΩΝ ΧΕΙΡΟΛΑΒΗΣ
M630

Category: MACHINES - TOOLS

Unit: PCS

PackSmall: 1

PackBig:

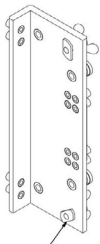

Connected Profiles /
Συνεργαζόμενα Προφίλ

Accessory: EX-8510200500
CRIMPING KNIFE

ΜΑΧΑΙΡΙ ΓΩΝΙΑΣΤΡΑΣ

Category: MACHINES - TOOLS

Unit: PAI

PackSmall: 1

PackBig: 0

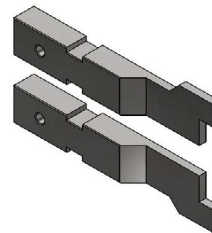

Connected Profiles /
Συνεργαζόμενα Προφίλ

Accessory: EX-8520063100
MILING TOOL FOR FRAME TRACK
M63100

ΦΡΕΖΑ ΚΑΤΕΡΓΑΣΙΑΣ ΟΔΗΓΟΥ M63100

Category: MACHINES - TOOLS

Unit: PCS

PackSmall: 1

PackBig:

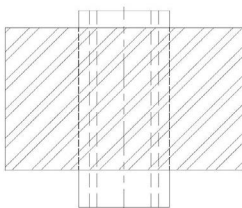

Connected Profiles /
Συνεργαζόμενα Προφίλ
M63100

Accessory: EX-3110063100
COVER CAP SET OF PROFILE M63130

ΣΕΤ ΤΑΠΩΝ ΟΔΗΓΟΥ M63130

Category: PLASTIC PARTS -
COVERS, SEALANTS,
DRAINAGE, ABSORB
SET

Unit:

PackSmall: 1

PackBig: 10

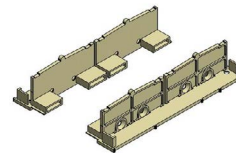

Connected Profiles /
Συνεργαζόμενα Προφίλ
M63130

Accessory: EX-3110063200
INTERLOCKING COVER CAP SET FOR
RIGHT SLIDING TYPOLOGY M630

ΣΕΤ ΤΑΠΩΝ ΓΑΝΤΖΟΥ ΓΙΑ ΔΕΞΙΑ
ΣΥΡΟΜΕΝΗ ΤΥΠΟΛΟΓΙΑ M630

Category: PLASTIC PARTS -
COVERS, SEALANTS,
DRAINAGE, ABSORB
SET

Unit:

PackSmall: 1

PackBig: 10

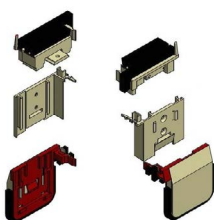

Connected Profiles /
Συνεργαζόμενα Προφίλ
M63117, M63103

Accessory: EX-3110063300
INTERLOCKING COVER CAP SET FOR
LEFT SLIDING TYPOLOGY M630

ΣΕΤ ΤΑΠΩΝ ΓΑΝΤΖΟΥ ΓΙΑ ΑΡΙΣΤΕΡΑ
ΣΥΡΟΜΕΝΗ ΤΥΠΟΛΟΓΙΑ M630

Category: PLASTIC PARTS -
COVERS, SEALANTS,
DRAINAGE, ABSORB
SET

Unit:

PackSmall: 1

PackBig: 10

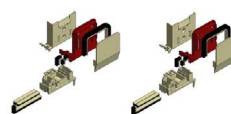

Connected Profiles /
Συνεργαζόμενα Προφίλ
M63117, M63103

Accessory: EX-3110063400

 PAIR OF COVER CAPS FOR 3SASH
SLIDING M630

 ΖΕΥΓΟΣ ΤΑΠΩΝ ΤΡΙΠΛΟΥ ΟΔΗΓΟΥ ΓΙΑ
M630

Category: PLASTIC PARTS -
PAI COVERS, SEALANTS,
DRAINAGE, ABSORB

Unit:
PackSmall: 1

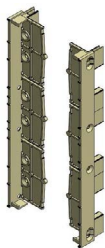
PackBig:

Connected Profiles /
Συνεργαζόμενα Προφίλ
M63126

Accessory: EX-3110063500

 COVER CAP PAIR FOR 4SASH SLIDING
M630 (3D PRINTED)

 ΖΕΥΓΟΣ ΤΑΠΩΝ ΓΙΑ ΤΕΤΡΑΠΛΟ ΟΔΗΓΟ
M630 (3D PRINTED)

Category: PLASTIC PARTS -
PAI COVERS, SEALANTS,
DRAINAGE, ABSORB

Unit:
PackSmall: 1

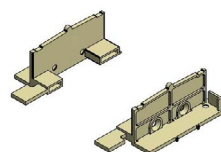
PackBig:

Connected Profiles /
Συνεργαζόμενα Προφίλ

Accessory: EX-3110063600

 COVER CAP SET FOR ADJOINING
PROFILE M63134

ΣΕΤ ΤΑΠΩΝ ΓΙΑ ΜΠΙΝΙ M63134

Category: PLASTIC PARTS -
SET COVERS, SEALANTS,
DRAINAGE, ABSORB

Unit:
PackSmall: 1

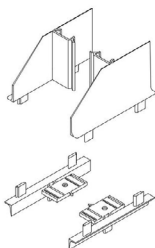
PackBig: 25

Connected Profiles /
Συνεργαζόμενα Προφίλ
M63134

Accessory: EX-3110063800

 SEALING END CAP FOR M630 SASH
LOCKING SIDE

 ΕΜΠΡΟΣΘΙΑ ΤΑΠΑ ΣΤΕΓΑΝΩΣΗΣ
ΦΥΛΛΟΥ M630

Category: PLASTIC PARTS -
PCS COVERS, SEALANTS,
DRAINAGE, ABSORB

Unit:
PackSmall: 10

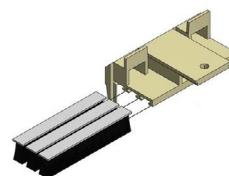
PackBig: 50

Connected Profiles /
Συνεργαζόμενα Προφίλ
M63103, M63104

Accessory: EX-3110063900

CENTRAL SEAL M630

ΚΕΝΤΡΙΚΟ ΣΤΕΓΑΝΩΤΙΚΟ M630

Category: PLASTIC PARTS -
SET COVERS, SEALANTS,
DRAINAGE, ABSORB

Unit:
PackSmall: 1

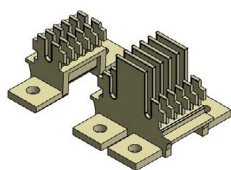
PackBig: 10

Connected Profiles /
Συνεργαζόμενα Προφίλ
M63130, M63124, M63132,
M63126

Accessory: EX-3115007600

 UPPER END CAP FOR RIGHT FLYSCREEN
IFS

ΑΝΩ ΤΑΠΑ ΔΕΞΙΑΣ ΣΙΤΑΣ IFS

Category: PLASTIC PARTS -
PCS COVERS, SEALANTS,
DRAINAGE, ABSORB

Unit:
PackSmall: 10

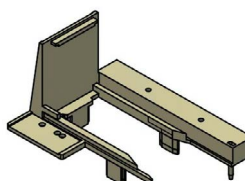
PackBig: 50

Connected Profiles /
Συνεργαζόμενα Προφίλ
S50076, S50079

Accessory: EX-3115007601

UPPER END CAP FOR LEFT FLYSCREEN IFS

ΑΝΩ ΤΑΠΑ ΑΡΙΣΤΕΡΗΣ ΣΙΤΑΣ IFS

Category: PLASTIC PARTS -
PCS COVERS, SEALANTS,
DRAINAGE, ABSORB

Unit:

PackSmall: 10

PackBig: 50

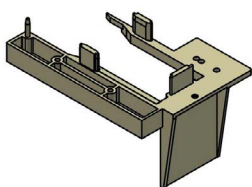

Connected Profiles /
Συνεργαζόμενα Προφίλ
S50076, S50079

Accessory: EX-3115008100

BOTTOM END CAP FOR RIGHT FLYSCREEN IFS M630

ΤΑΠΑ ΔΑΠΕΔΟΥ ΔΕΞΙΑΣ ΣΙΤΑΣ IFS M630

Category: PLASTIC PARTS -
PCS COVERS, SEALANTS,
DRAINAGE, ABSORB

Unit:

PackSmall: 10

PackBig: 50

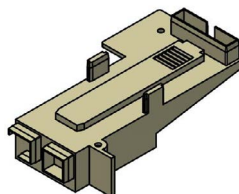

Connected Profiles /
Συνεργαζόμενα Προφίλ
S50076, S50081

Accessory: EX-3115008101

BOTTOM END CAP FOR LEFT FLYSCREEN IFS M630

ΤΑΠΑ ΔΑΠΕΔΟΥ ΑΡΙΣΤΕΡΗΣ ΣΙΤΑΣ IFS M630

Category: PLASTIC PARTS -
PCS COVERS, SEALANTS,
DRAINAGE, ABSORB

Unit:

PackSmall: 10

PackBig: 50

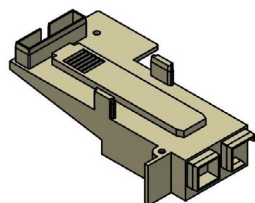

Connected Profiles /
Συνεργαζόμενα Προφίλ
S50076, S50081

Accessory: EX-3115008102

BOTTOM END CAP FOR RIGHT FLYSCREEN IFS M630 SUBSILL

ΤΑΠΑ ΔΑΠΕΔΟΥ ΔΕΞΙΑΣ ΣΙΤΑΣ IFS M630 SUBSILL

Category: PLASTIC PARTS -
PCS COVERS, SEALANTS,
DRAINAGE, ABSORB

Unit:

PackSmall: 10

PackBig:

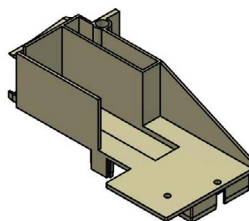

Connected Profiles /
Συνεργαζόμενα Προφίλ
S50076, S50101

Accessory: EX-3115008103

BOTTOM END CAP FOR LEFT FLYSCREEN IFS M630 SUBSILL

ΤΑΠΑ ΔΑΠΕΔΟΥ ΑΡΙΣΤΕΡΗΣ ΣΙΤΑΣ IFS M630 SUBSILL

Category: PLASTIC PARTS -
PCS COVERS, SEALANTS,
DRAINAGE, ABSORB

Unit:

PackSmall: 10

PackBig:

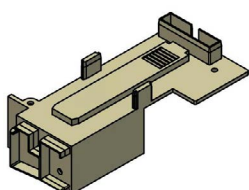

Connected Profiles /
Συνεργαζόμενα Προφίλ
S50076, S50101

Accessory: EX-3115008200

STOPPER FOR IFS FLYSCREEN

ΣΤΟΠΕΡ ΤΕΡΜΑΤΙΚΟΥ ΣΙΤΑΣ IFS

Category: PLASTIC PARTS -
SET COVERS, SEALANTS,
DRAINAGE, ABSORB

Unit:

PackSmall: 1

PackBig: 25

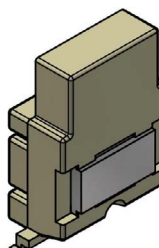

Connected Profiles /
Συνεργαζόμενα Προφίλ
S50082

Accessory: EX-3115009200

BOTTOM END CAP FOR RIGHT
FLYSCREEN IFS S500

ΤΑΠΑ ΔΑΠΕΔΟΥ ΔΕΞΙΑΣ ΣΙΤΑΣ IFS S500

Category: PLASTIC PARTS -
PCS COVERS, SEALANTS,
DRAINAGE, ABSORB

Unit:

PackSmall: 1

PackBig:

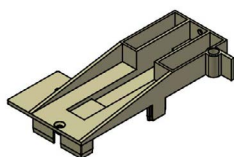

Connected Profiles /
Συνεργαζόμενα Προφίλ

S50076

Accessory: EX-3115009201

BOTTOM END CAP FOR LEFT FLYSCREEN
IFS S500

ΤΑΠΑ ΔΑΠΕΔΟΥ ΑΡΙΣΤΕΡΗΣ ΣΙΤΑΣ IFS
S500

Category: PLASTIC PARTS -
PCS COVERS, SEALANTS,
DRAINAGE, ABSORB

Unit:

PackSmall: 1

PackBig:

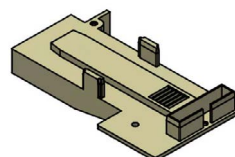

Connected Profiles /
Συνεργαζόμενα Προφίλ

S50076

Accessory: EX-3116312700

PAIR OF FLYSCREEN SASH END CAPS
FOR M630

ΖΕΥΓΟΣ ΤΑΠΩΝ ΦΥΛΛΟΥ ΣΗΤΑΣ M630

Category: PLASTIC PARTS -
PAI COVERS, SEALANTS,
DRAINAGE, ABSORB

Unit:

PackSmall: 1

PackBig: 50

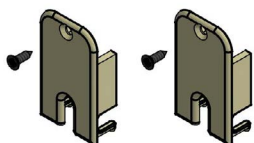

Connected Profiles /
Συνεργαζόμενα Προφίλ

M63145, M63146, M63127

Accessory: EX-3116314600

PAIR OF FLYSCREEN END CAPS FOR
BOTTOM TRACK M630

ΖΕΥΓΟΣ ΠΛΕΥΡΙΚΩΝ ΤΑΠΩΝ
ΚΑΤΩΚΑΣΙΟΥ ΟΔΗΓΟΥ ΣΗΤΑΣ M630

Category: PLASTIC PARTS -
PAI COVERS, SEALANTS,
DRAINAGE, ABSORB

Unit:

PackSmall: 1

PackBig: 40

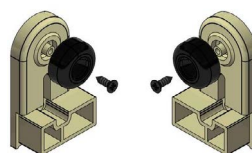

Connected Profiles /
Συνεργαζόμενα Προφίλ

M63146

Accessory: EX-3116315000

ADJOINING PROFILE CAP FOR RIGHT
CORNER

ΖΕΥΓΟΣ ΤΑΠΩΝ ΜΠΙΝΙΟΥ ΔΕΞΙΟΥ
ΓΩΝΙΑΚΟΥ ΚΟΥΦΩΜΑΤΟΣ

Category: PLASTIC PARTS -
SET COVERS, SEALANTS,
DRAINAGE, ABSORB

Unit:

PackSmall: 1

PackBig: 7

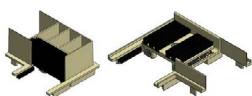

Connected Profiles /
Συνεργαζόμενα Προφίλ

M63152

Accessory: EX-3116315100

END CAP FOR ADJOINING PROFILE FOR
LEFT OPENING

ΖΕΥΓΟΣ ΤΑΠΩΝ ΜΠΙΝΙΟΥ ΑΡΙΣΤΕΡΟΥ
ΓΩΝΙΑΚΟΥ ΚΟΥΦΩΜΑΤΟΣ

Category: PLASTIC PARTS -
SET COVERS, SEALANTS,
DRAINAGE, ABSORB

Unit:

PackSmall: 1

PackBig: 7

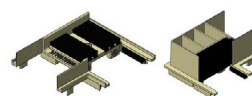

Connected Profiles /
Συνεργαζόμενα Προφίλ

M63152, M63117

Accessory: EX-3116317000

SET OF RIGHT CAPS FOR M63170 PROFILE

ΣΕΤ ΔΕΞΙΩΝ ΤΑΠΩΝ ΠΡΟΦΙΛ Μ63170

Category: PLASTIC PARTS -
COVERS, SEALANTS,
DRAINAGE, ABSORB
SET

Unit:

PackSmall: 1

PackBig:

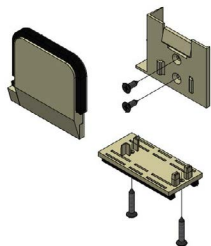

Connected Profiles /
Συνεργαζόμενα Προφίλ
M63170

Accessory: EX-3116317010

SET OF LEFT CAPS FOR M63170 PROFILE

ΣΕΤ ΑΡΙΣΤΕΡΩΝ ΤΑΠΩΝ ΠΡΟΦΙΛ Μ63170

Category: PLASTIC PARTS -
COVERS, SEALANTS,
DRAINAGE, ABSORB
SET

Unit:

PackSmall: 1

PackBig:

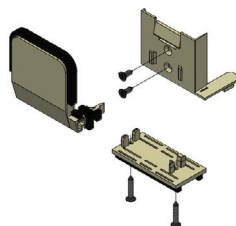

Connected Profiles /
Συνεργαζόμενα Προφίλ
M63170

Accessory: EX-6000063200

SPACER FOR M630 FIXED SASH

ΑΠΟΣΤΑΤΗΣ ΣΤΑΘΕΡΟΥ ΦΥΛΛΟΥ Μ630

Category: PLASTIC PARTS -
COVERS, SEALANTS,
DRAINAGE, ABSORB
PCS

Unit:

PackSmall: 10

PackBig: 200

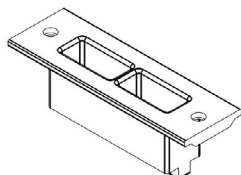

Connected Profiles /
Συνεργαζόμενα Προφίλ
M63104

Accessory: EX-6600063100

SPACER FOR M630

ΑΠΟΣΤΑΤΙΚΟ ΚΥΛΙΣΗΣ ΓΙΑ Μ630

Category: PLASTIC PARTS -
COVERS, SEALANTS,
DRAINAGE, ABSORB
PCS

Unit:

PackSmall: 10

PackBig:

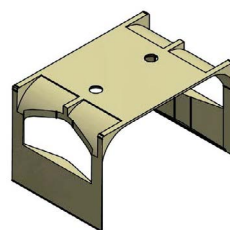

Connected Profiles /
Συνεργαζόμενα Προφίλ
M63100, M63114, M63110,
M63108, M63102

Accessory: EX-6600063200

PORTHOLE BARRIER FOR M63123

ΦΡΑΓΜΟΣ ΟΔΗΓΟΥ ΓΙΑ Μ63123

Category: PLASTIC PARTS -
COVERS, SEALANTS,
DRAINAGE, ABSORB
PCS

Unit:

PackSmall: 10

PackBig:

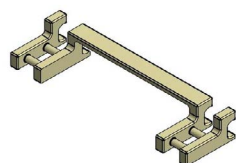

Connected Profiles /
Συνεργαζόμενα Προφίλ
M63126, M63130, M63146,
M63154

Accessory: EX-6600063300

POLYAMIDE PORTHOLE BARRIER FOR M630

ΦΡΑΓΜΟΣ ΠΟΛΥΑΜΙΔΙΟΥ ΓΙΑ Μ630

Category: PLASTIC PARTS -
COVERS, SEALANTS,
DRAINAGE, ABSORB
PCS

Unit:

PackSmall: 10

PackBig:

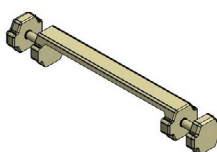

Connected Profiles /
Συνεργαζόμενα Προφίλ
M63146, M63124, M63126,
M63130, M63148, M63154

Accessory: EX-6600063400

PORTHOLE BARRIER FOR M63125

ΦΡΑΓΜΟΣ ΟΔΗΓΟΥ ΓΙΑ ΘΑΛΑΜΟ
M63125

Category: PLASTIC PARTS -
PCS COVERS, SEALANTS,
DRAINAGE, ABSORB

Unit:

PackSmall: 10

PackBig:

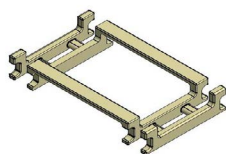

Connected Profiles /
Συνεργαζόμενα Προφίλ

M63146, M63130

Accessory: EX-6600063500

PORTHOLE BARRIER FOR M630

ΦΡΑΓΜΟΣ ΟΔΗΓΟΥ ΓΙΑ M630

Category: PLASTIC PARTS -
PCS COVERS, SEALANTS,
DRAINAGE, ABSORB

Unit:

PackSmall: 10

PackBig:

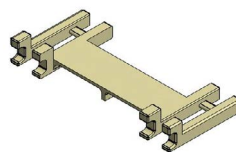

Connected Profiles /
Συνεργαζόμενα Προφίλ

M63124, M63126

Accessory: EX-6600063700

LOCKING SPACER FOR M630

ΑΠΟΣΤΑΤΙΚΟ ΚΛΕΙΔΑΡΙΑΣ ΓΙΑ M630

Category: PLASTIC PARTS -
PAI COVERS, SEALANTS,
DRAINAGE, ABSORB

Unit:

PackSmall: 10

PackBig:

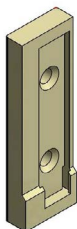

Connected Profiles /
Συνεργαζόμενα Προφίλ

Accessory: EX-6600063710

LOCKING SPACER FOR M630 WITH
MEETING STILE

ΑΠΟΣΤΑΤΙΚΟ ΚΛΕΙΔΑΡΙΑΣ ΦΙΛΗΤΟΥ ΓΙΑ
M630

Category: PLASTIC PARTS -
PCS COVERS, SEALANTS,
DRAINAGE, ABSORB

Unit:

PackSmall: 10

PackBig: 300



Connected Profiles /
Συνεργαζόμενα Προφίλ

Accessory: EX-6600063800

BRIDGE DRAINAGE FOR M630 MULTI-
TRACK

ΓΕΦΥΡΑ ΑΠΟΡΡΟΩΝ ΓΙΑ ΠΟΛΛΑΠΛΟ
ΟΔΗΓΟ M630

Category: PLASTIC PARTS -
PCS COVERS, SEALANTS,
DRAINAGE, ABSORB

Unit:

PackSmall: 10

PackBig: 100

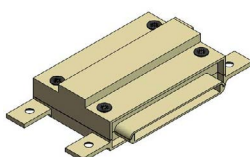

Connected Profiles /
Συνεργαζόμενα Προφίλ

M63126

Accessory: EX-6600064000

PORTHOLE BARRIER FOR M63146

ΦΡΑΓΜΟΣ ΟΔΗΓΟΥ M63146

Category: PLASTIC PARTS -
PCS COVERS, SEALANTS,
DRAINAGE, ABSORB

Unit:

PackSmall: 10

PackBig: 200

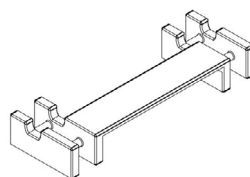

Connected Profiles /
Συνεργαζόμενα Προφίλ

M63146

Accessory: EX-6600811503
DRAINAGE BALL VALVES R8X11,5 BLACK
ΒΑΛΒΙΔΑ ΑΠΟΡΡΟΗΣ R8X11,5 ΜΑΥΡΗ

Connected Profiles /
Συνεργαζόμενα Προφίλ

Category: PLASTIC PARTS -
COVERS, SEALANTS,
DRAINAGE, ABSORB
PCS

Unit:

PackSmall: 20

PackBig: 1000



Accessory: EX-6600812503
DRAINAGE VALVE R8x50 EXTENSION
WHITE

Connected Profiles /
Συνεργαζόμενα Προφίλ

ΕΠΕΚΤΑΣΗ ΒΑΛΒΙΔΑΣ ΑΠΟΡΡΟΗΣ R8x50
ΛΕΥΚΗ

Category: PLASTIC PARTS -
COVERS, SEALANTS,
DRAINAGE, ABSORB
PCS

Unit:

PackSmall: 20

PackBig: 500

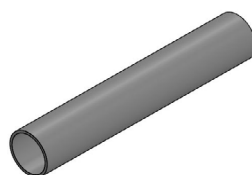

Accessory: EX-6604408803
EXTERNAL FLAP VALVE SV-E TYPE
ΕΞΩΤΕΡΙΚΗ ΒΑΛΒΙΔΑ ΑΝΤΕΠΙΣΤΡΟΦΗΣ
ΤΥΠΟΥ SV-E

Connected Profiles /
Συνεργαζόμενα Προφίλ
M63138, M63140

Category: PLASTIC PARTS -
COVERS, SEALANTS,
DRAINAGE, ABSORB
PCS

Unit:

PackSmall: 20

PackBig: 400

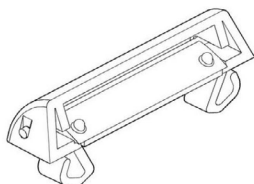

Accessory: EX-6606252103
EXTERNAL SLIDING SASH STOPPER
BLACK RAL 9005

Connected Profiles /
Συνεργαζόμενα Προφίλ

ΕΞΩΤΕΡΙΚΟ ΣΤΟΠΕΡ ΦΥΛΛΟΥ
ΣΥΡΟΜΕΝΩΝ ΜΑΥΡΟ RAL 9005

Category: PLASTIC PARTS -
COVERS, SEALANTS,
DRAINAGE, ABSORB
PCS

Unit:

PackSmall: 1

PackBig: 25



Accessory: INT-3110073603
CLIP OF WATER EVACUATION FOR LOW
FRAME S700
ΚΛΙΠ ΕΞΩΤΕΡΙΚΟΥ ΝΕΡΟΧΥΤΗ ΧΑΜΗΛΟΥ
ΟΔΗΓΟΥ S700

Connected Profiles /
Συνεργαζόμενα Προφίλ
M63141

Category: PLASTIC PARTS -
COVERS, SEALANTS,
DRAINAGE, ABSORB
PCS

Unit:

PackSmall: 20

PackBig:

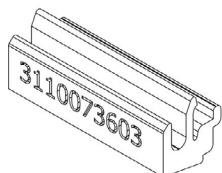

Accessory: INT-3116316304
DRAINAGE ADAPTOR D25 TO D32
ΑΝΤΑΠΤΟΡΑΣ ΑΠΟΡΡΟΗΣ
ΥΔΑΤΟΛΕΚΑΝΗΣ ΑΠΟ Φ25 ΣΕ Φ32

Connected Profiles /
Συνεργαζόμενα Προφίλ
M63163, S50101

Category: PLASTIC PARTS -
COVERS, SEALANTS,
DRAINAGE, ABSORB
PCS

Unit:

PackSmall: 10

PackBig: 100

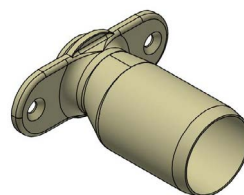

Accessory: EX-6600063000
 FRAME THERMOPLASTIC FOR M630
 ΘΕΡΜΟΠΛΑΣΤΙΚΟ ΟΔΗΓΟΥ ΓΙΑ M630
Category: POLYAMIDES
Unit: MET
PackSmall: 6.50
PackBig: 65

Connected Profiles /
 Συνεργαζόμενα Προφίλ
 M63124, M63154, M63148,
 M63146, M63132, M63118,
 M63126, M63130

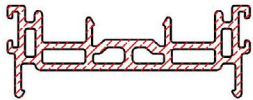

Accessory: EX-6600063600
 THERMOPLASTIC INTERLOCK FOR
 M630
 ΘΕΡΜΟΠΛΑΣΤΙΚΟ ΓΑΝΤΖΟΥ ΓΙΑ M630
Category: POLYAMIDES
Unit: MET
PackSmall: 6
PackBig: 48

Connected Profiles /
 Συνεργαζόμενα Προφίλ
 M63117

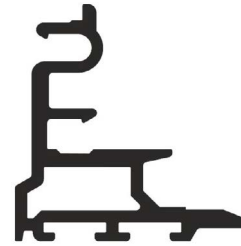

Accessory: EX-8000100000
 MANUAL PUNCHING MACHINE FOR
 OPEN/SLIDINGS
 ΠΡΕΣΑΚΙ ΧΕΙΡΟΣ ΓΙΑ ΑΝΟΙΓΜΕΝΟ-
 ΣΥΡΟΜΕΝΟ
Category: PUNCHING
 PCS MACHINES
Unit:
PackSmall: 1
PackBig:

Connected Profiles /
 Συνεργαζόμενα Προφίλ



Accessory: EX-8000165000
 MANUAL PUNCHING MACHINE FOR
 EXPRESS CATALOG
 ΠΡΕΣΑΚΙ ΧΕΙΡΟΣ ΚΑΤΑΛΟΓΟΥ EXPRESS
Category: PUNCHING
 PCS MACHINES
Unit:
PackSmall: 1
PackBig:

Connected Profiles /
 Συνεργαζόμενα Προφίλ

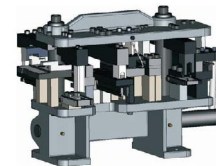

Accessory: EX-8000265000
 MANUAL PUNCHING MACHINE FOR
 EXPRESS CATALOG 2
 ΠΡΕΣΑΚΙ ΧΕΙΡΟΣ ΚΑΤΑΛΟΓΟΥ EXPRESS 2
Category: PUNCHING
 PCS MACHINES
Unit:
PackSmall: 1
PackBig:

Connected Profiles /
 Συνεργαζόμενα Προφίλ
 M63104, M63108, M63110,
 M63102, M63103, M63114,
 M63100



Accessory: EX-8002020103
 TOOL 3 FOR PNEUMATIC PUNCHING
 MACHINE SMARTIA
 ΦΑΣΗ 3 ΓΙΑ ΠΡΕΣΑ ΑΕΡΟΣ SMARTIA
Category: PUNCHING
 PCS MACHINES
Unit:
PackSmall: 1
PackBig:

Connected Profiles /
 Συνεργαζόμενα Προφίλ
 M63100, M63108, M63102,
 M63110, M63114



Accessory: EX-8002020104
TOOL 4 FOR PNEUMATIC PUNCHING MACHINE SMARTIA

ΦΑΣΗ 4 ΓΙΑ ΠΡΕΣΑ ΑΕΡΟΣ SMARTIA

Category: PUNCHING
PCS MACHINES

Unit:

PackSmall: 1

PackBig:

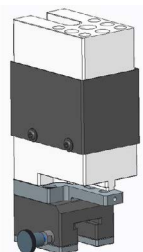

Connected Profiles /
Συνεργαζόμενα Προφίλ

M63144, M63114, M63103,
M63110, M63108, M63104,
M63100, M63102

Accessory: EX-6000063000
ROLLER PLASTIC TRIPLE M630/M12500 CONCEALED 260kg

ΡΑΟΥΛΟ ΠΛΑΣΤΙΚΟ ΤΡΙΠΛΟ M630/M12500 ΚΡΥΦΟ 260kg

Category: ROLLERS - INOX RAILS

Unit: PCS

PackSmall: 2

PackBig: 60

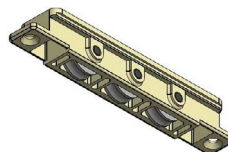

Connected Profiles /
Συνεργαζόμενα Προφίλ
M63104

Accessory: EX-6600061300
INOX GUIDE RAIL HEAVY DUTY S700, S650, SF85, M630, M12500 CONCEALED 6,0m

ΑΝΟΞΕΙΔΩΤΟΣ ΟΔΗΓΟΣ ΒΑΡΕΩΣ ΤΥΠΟΥ S700, S650, SF85, M630, M12500 CONCEALED 6,0m

Category: ROLLERS - INOX RAILS

Unit: MET

PackSmall: 6

PackBig:



Connected Profiles /
Συνεργαζόμενα Προφίλ
M63118

Accessory: EX-6600061400
INOX U GUIDE RAIL 1mm WITH FILLING M630 6,0m

ΑΝΟΞΕΙΔΩΤΟΣ ΟΔΗΓΟΣ 'U' 1mm ΜΕ ΠΛΗΡΩΣΗ M630 6,0m

Category: ROLLERS - INOX RAILS

Unit: MET

PackSmall: 48

PackBig:

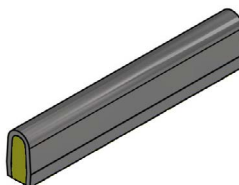

Connected Profiles /
Συνεργαζόμενα Προφίλ

Accessory: EX-7891063000
M630 SECTION - CORNER
ΤΟΜΗ M630 - ΓΩΝΙΑ

Category: SAMPLES

Unit: PCS

PackSmall: 1

PackBig:



Connected Profiles /
Συνεργαζόμενα Προφίλ

Accessory: EX-6200341203
BRUSH PILE SEAL FIBER MEMBRANE 1-FIN 12mm 4P BLACK

ΒΟΥΡΤΣΑΚΙ ΥΦΑΣΜΑΤΙΝΗΣ ΜΕΜΒΡΑΝΗΣ 1-FIN 12mm 4P ΜΑΥΡΟ

Category: WEATHER STRIPPING
MET PILE

Unit:

PackSmall: 550

PackBig:



Connected Profiles /
Συνεργαζόμενα Προφίλ
M63159, M63158

Accessory: EX-6200481903

BRUSH 4,8X20mm 10m IFS

ΒΟΥΠΤΣΑΚΙ 4,8X20mm 10m IFS

Category: WEATHER STRIPPING
MET PILE

Unit:

PackSmall: 10

PackBig:



Connected Profiles /
Συνεργαζόμενα Προφίλ

S50079

Accessory: EX-6206910002

BRUSH PILE SEAL 10mm 4P WHITE

ΒΟΥΠΤΣΑΚΙ 10mm 4P ΛΕΥΚΟ

Category: WEATHER STRIPPING
MET PILE

Unit:

PackSmall: 525

PackBig:

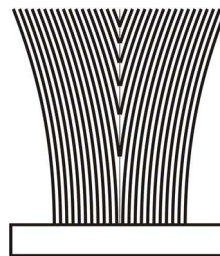

Connected Profiles /
Συνεργαζόμενα Προφίλ

M63143

Accessory: EX-6206910003

BRUSH PILE SEAL 10mm 4P BLACK

ΒΟΥΠΤΣΑΚΙ 10mm 4P ΜΑΥΡΟ

Category: WEATHER STRIPPING
MET PILE

Unit:

PackSmall: 525

PackBig:

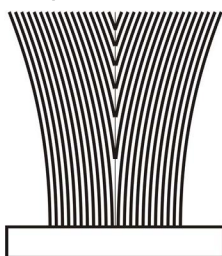

Connected Profiles /
Συνεργαζόμενα Προφίλ

M63143

Accessory: EX-6206910004

BRUSH PILE SEAL 10mm 4P GREY

ΒΟΥΠΤΣΑΚΙ 10mm 4P ΓΚΡΙ

Category: WEATHER STRIPPING
PCS PILE

Unit:

PackSmall: 525

PackBig:

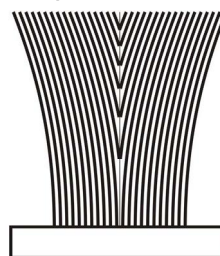

Connected Profiles /
Συνεργαζόμενα Προφίλ

M63143

Accessory: EX-6206910603

BRUSH PILE SEAL 6mm 4P BLACK

ΒΟΥΠΤΣΑΚΙ 6mm 4P ΜΑΥΡΟ

Category: WEATHER STRIPPING
MET PILE

Unit:

PackSmall: 1300

PackBig:

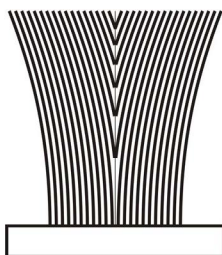

Connected Profiles /
Συνεργαζόμενα Προφίλ

M63146, M63150, M63148,
M63154, M63122, M63144,
M63127, M63108, M63100,
M63130, M63126, M63102

Accessory: EX-6206910604

BRUSH PILE SEAL 6mm 4P GREY

ΒΟΥΠΤΣΑΚΙ 6mm 4P ΓΚΡΙ

Category: WEATHER STRIPPING
MET PILE

Unit:

PackSmall: 1300

PackBig:

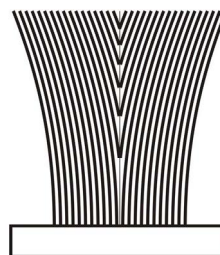

Connected Profiles /
Συνεργαζόμενα Προφίλ

M63130, M63100, M63102,
M63108, M63144, M63146,
M63150, M63148, M63154,
M63126

Accessory: EX-6206910702

BRUSH PILE SEAL 7mm 4P WHITE

ΒΟΥΠΤΣΑΚΙ 7mm 4P ΛΕΥΚΟ

Category: WEATHER STRIPPING
MET PILE

Unit:

PackSmall: 900

PackBig:

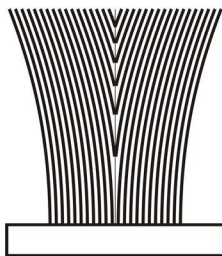

Connected Profiles /
Συνεργαζόμενα Προφίλ

M63169, M63154, M63146,
M63145

Accessory: EX-6206910703

BRUSH PILE SEAL 7mm 4P BLACK

ΒΟΥΠΤΣΑΚΙ 7mm 4P ΜΑΥΡΟ

Category: WEATHER STRIPPING
MET PILE

Unit:

PackSmall: 900

PackBig:

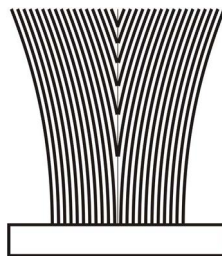

Connected Profiles /
Συνεργαζόμενα Προφίλ

M63169, M63154, M63146,
M63145

Accessory: EX-6206910704

BRUSH PILE SEAL 7mm 4P GREY

ΒΟΥΠΤΣΑΚΙ 7mm 4P ΓΚΡΙ

Category: WEATHER STRIPPING
MET PILE

Unit:

PackSmall: 900

PackBig:

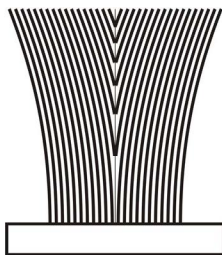

Connected Profiles /
Συνεργαζόμενα Προφίλ

M63154, M63169, M63146,
M63145

Accessory: EX-6206930603

TRI-FIN BRUSH PILE SEAL 6mm BLACK

ΒΟΥΠΤΣΑΚΙ ΜΕΜΒΡΑΝΗΣ TRI-FIN 6mm
ΜΑΥΡΟ

Category: WEATHER STRIPPING
MET PILE

Unit:

PackSmall: 900

PackBig:



Connected Profiles /
Συνεργαζόμενα Προφίλ

M63134, M63132, M63102,
M63100, M63152, M63126,
M63144, M63146, M63162,
M63130

Accessory: EX-6206930604

TRI-FIN BRUSH PILE SEAL 6mm GREY

ΒΟΥΠΤΣΑΚΙ ΜΕΜΒΡΑΝΗΣ TRI-FIN 6mm
ΓΚΡΙ

Category: WEATHER STRIPPING
MET PILE

Unit:

PackSmall: 900

PackBig:



Connected Profiles /
Συνεργαζόμενα Προφίλ

M63144, M63162, M63146

Accessory: EX-6206930703

TRI-FIN BRUSH PILE SEAL 7mm BLACK

ΒΟΥΠΤΣΑΚΙ ΜΕΜΒΡΑΝΗΣ TRI-FIN 7mm
ΜΑΥΡΟ

Category: WEATHER STRIPPING
MET PILE

Unit:

PackSmall: 800

PackBig:



Connected Profiles /
Συνεργαζόμενα Προφίλ

M63124, M63126, M63169,
M63160, M63130, M63100,
M63102, M63108, M63110,
M63114, M63132, M63144,
M63146, M63152, M63148,
M63154, M63156

Accessory: EX-6206930704

TRI-FIN BRUSH PILE SEAL 7mm GREY

ΒΟΥΥΤΣΑΚΙ ΜΕΜΒΡΑΝΗΣ TRI-FIN 7mm
ΓΚΡΙ

Category: WEATHER STRIPPING
MET PILE

Unit:

PackSmall: 800

PackBig:

Connected Profiles /

Συνεργαζόμενα Προφίλ

M63146, M63144, M63169

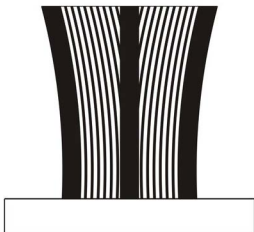

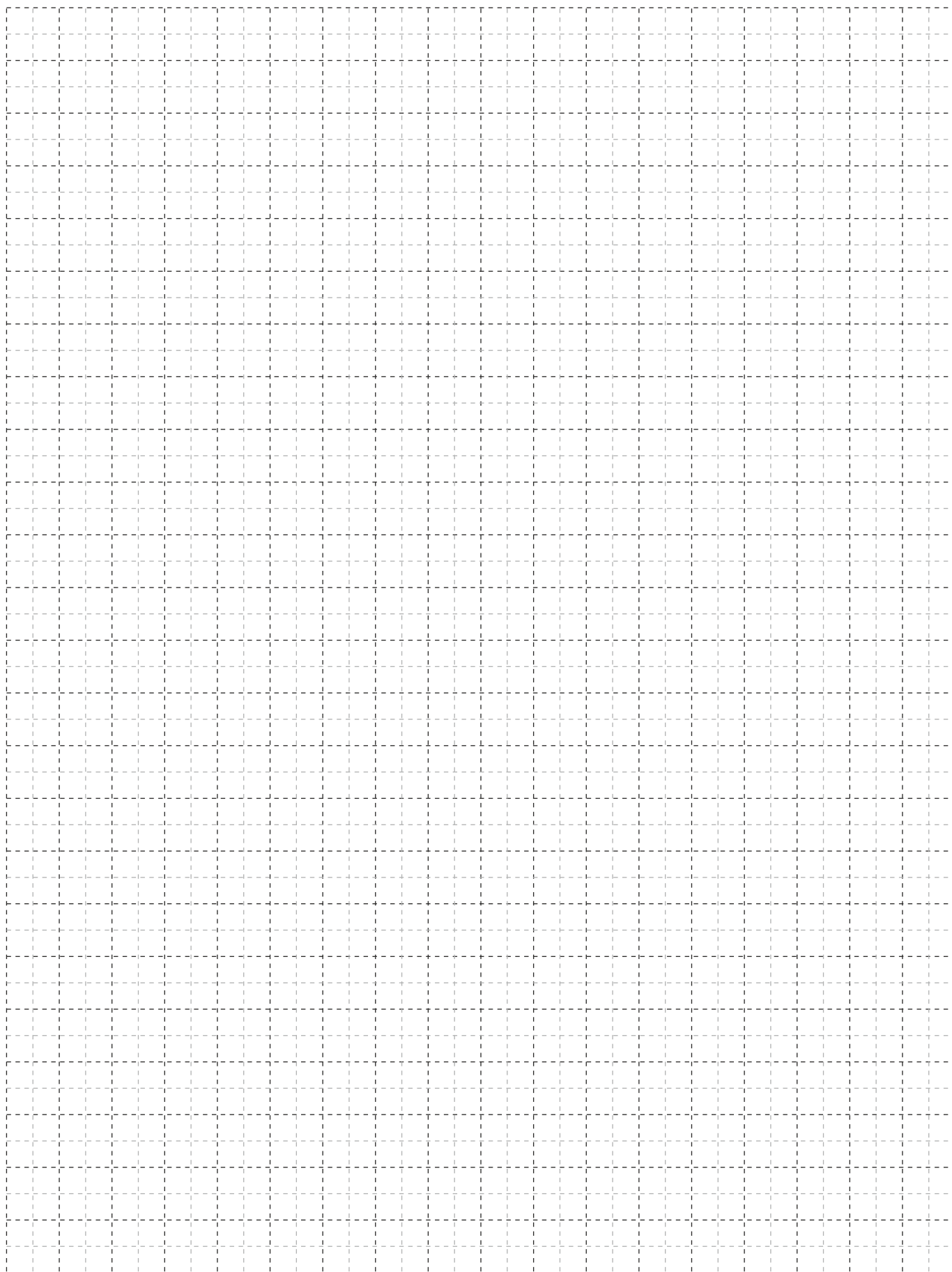

A large, abstract graphic on the left side of the page, consisting of several overlapping yellow and orange diagonal shapes that form a large, stylized 'X' or arrow-like shape pointing towards the bottom right.

GENERAL INFORMATION

ΓΕΝΙΚΕΣ ΠΛΗΡΟΦΟΡΙΕΣ

General Information

1. Aluminium as a fabrication material

Aluminium has the capability of being extruded into complex shapes to exact tolerances. Aluminium can be formed into literally thousands of unique profiles, each one able to meet a number of specific structural and aesthetic requirements. It is this capability to provide simple elegant solutions to extremely complex design problems that has led to aluminium's enduring appeal. Aluminium is chosen for outdoor use because it is a stable, corrosion-resistant and light weight metal. One of aluminium's primary appeals to a specifier is its exceptional strength to weight ratio. At 2.7g/cm², aluminium is 66% lighter than steel. It is also far less susceptible to brittle fractures. Indeed, when aluminium and steel structures are compared, aluminium's greater modulus of elasticity means that weight ratios of 1:2 are easily attained. It can also be processed at high cutting speeds and welded connections are not necessary. These advantages help to reduce fabrication time. Alumil constructions are realized with aluminium profiles extruded in the alloy EN AW 6060 according to EN 755-1. The mechanical characteristics conform to the standard EN 755-2, with a modulus of elasticity of 70GPa.

The tolerances are based on EN 755-3.

2. Contact with other materials

2.1 Metals

When two metals of differing electro-negativity values come into contact in humid conditions, an electrical couple is formed giving rise to oxidizing effects at the expense of electro-negative metal of the couple. In order to avoid severe corrosion effects, an insulating barrier should be placed between the two metals. Contact with stainless steel has not been found to be harmful to aluminium to date. Contact with copper and its alloys is extremely harmful to aluminium. It is absolutely necessary to insulate these two metals. Lead should be insulated as well.

2.2 Timber

Most timbers have no harmful effects on aluminium. Some such as walnut however, produce acids which attack and damage aluminium. These effects occur especially in humid conditions or when the timber is not sufficiently dry. Insulation is recommended by using a bituminous paint. When you treat timber against humidity and insects you should check that the chemical substances used in the treatment are not harmful to aluminium. Products containing copper salts, mercury salts, and fluoride compounds are very harmful to aluminium and should be avoided.

2.3 Lime/Cement

In humid conditions, limestone or cement reacts with aluminium (even when anodized) revealing superficial white spots on the surface of the metal after cleaning. It is advisable to protect the aluminium during installation with ALUMIL protective foil.

Γενικές Πληροφορίες

1. Το αλουμίνιο ως δομικό υλικό

Με την μέθοδο της διέλξης το αλουμίνιο έχει την δυνατότητα να δημιουργεί πολύπλοκες διατομές με ανοχές ακριβείας. Το αλουμίνιο μπορεί να μορφοποιηθεί σε πραγματικά απεριόριστο αριθμό μοναδικών προφίλ, καθένα από τα οποία ικανοποιεί ειδικές δομικές και αισθητικές απαιτήσεις. Αυτή η ικανότητα του υλικού να προσφέρει απεριττες και καθαίσιθτες λύσεις σε ιδιαίτερα πολύπλοκα σχεδιαστικά προβλήματα το οδήγησε στην ηγετική θέση που κατέχει σήμερα. Το αλουμίνιο επιλέγεται για το εξωτερικό των κτιρίων γιατί είναι σταθερό, ανθεκτικό στη διάβρωση και ελαφρύ μέταλλο. Μια από τις πιο δελεαστικές ιδιότητες του αλουμινίου για τον μηχανικό, είναι ο καταπληκτικός λόγος αντίστασης/βάρους. Στα 2,7 gr/cm², το αλουμίνιο είναι 66% πιο ελαφρύ από τον χάλυβα. Επίσης είναι ανθεκτικό σε ψαθυρή θραύση. Όταν γίνεται σύγκριση μεταξύ κατασκευών αλουμινίου και κατασκευών χάλυβα, ο μεγαλύτερος συντελεστής ελαστικότητας του αλουμινίου σημαίνει ότι ο λόγος βάρους 1:2 επιτυγχάνεται εύκολα. Ακόμη, μπορεί να κατεργαστεί με υψηλές ταχύτητες κοπής και οι συγκολλητές συνδέσεις δεν είναι απαραίτητες. Αυτά τα πλεονεκτήματα συμβάλλουν στην μείωση των χρόνων κατασκευής. Τα προφίλ που συνθέτουν τα συστήματα της Alumil είναι από κράμα EN AW 6060 σύμφωνα με το εναρμονισμένο πρότυπο (EN) 755-1. Τα μηχανικά χαρακτηριστικά συμμορφώνονται με το πρότυπο EN 755-2, με συντελεστή ελαστικότητας 70kN/mm². Οι ανοχές βασίζονται στο EN 755-3.

2. Επαφή με άλλα υλικά

2.1 Μέταλλα

Όταν δύο μέταλλα με διαφορετική ηλεκτροαρνητικότητα (electro-negativity) έρχονται σε επαφή σε υγρό περιβάλλον, το πιο ηλεκτροαρνητικό από τα δύο, μέταλλο, υφίσταται μια ηλεκτρική και οξειδωτική τάση. Το αλουμίνιο είναι περισσότερο ηλεκτροαρνητικό συγκρινόμενο με τα άλλα μέταλλα. Ο εκτεθειμένος (απροστάτευτος) χάλυβας, οξειδώνεται και επιτίθεται στο αλουμίνιο. Για να αποφευχθεί η διάβρωση του αλουμινίου, θα πρέπει να τοποθετείται μεταξύ των δύο μετάλλων ένα μονωτικό διαχωριστικό. Αντιθέτως, η επαφή με τον ανοξειδωτο χάλυβα, από όσα γνωρίζουμε μέχρι σήμερα, δεν φαίνεται να βλάπτει το αλουμίνιο. Η επαφή με τον χαλκό και τα κράματά του είναι εξαιρετικά επιζήμια για το αλουμίνιο και η προστασία με επιφανειακή μόνωση αυτών των δύο υλικών απαιτείται. Τέλος και ο μόλυβδος είναι πιο ηλεκτροθετικός από το αλουμίνιο και θα πρέπει να μονώνεται επίσης.

2.2 Ξύλο

Τα περισσότερα είδη ξυλείας δεν έχουν επιβλαβείς επιπτώσεις στο αλουμίνιο. Ορισμένα είδη ξυλείας όμως, όπως η δρύς και η καρδιά, παράγουν οξέα τα οποία προσβάλλουν και φθείρουν το αλουμίνιο. Αυτά τα φαινόμενα παρατηρούνται κυρίως σε συνθήκες αυξημένης υγρασίας στο περιβάλλον ή όταν το ξύλο δεν είναι αρκετά στεγνό. Συνιστάται η μόνωση με την χρήση ασφαλούχου χρώματος. Επίσης όταν το ξύλο υποβάλλεται σε επεξεργασίες για την προφύλαξή του από την υγρασία και τα έντομα, θα πρέπει να ελέγχεται ότι οι χημικές ουσίες που χρησιμοποιούνται για την κατεργασία δεν είναι επιβλαβείς για το αλουμίνιο. Προϊόντα που στην σύνθεσή τους περιέχεται σεαετικός χαλκός, άλατα υδραργύρου και φθοριούχες ενώσεις, είναι πολύ επιβλαβή για το αλουμίνιο και θα πρέπει να αποφεύγονται.

2.3 Ασβέστης/Τσιμέντο

Σε συνθήκες υγρασίας, ο ασβέστης ή το τσιμέντο αντιδρούν με το αλουμίνιο (ακόμη και όταν είναι ανοδιωμένο) αποκαλύπτοντας επιφανειακές λευκές κηλίδες στην επιφάνεια του μετάλλου μετά τον καθαρισμό. Συνιστάται να προστατεύεται το αλουμίνιο κατά την τοποθέτησή με το προστατευτικό φιλμ της Alumil.

3. Surface treatment

The following colours are available:
Anodised finish:

Natural colour etched
Bronze colour
Special anodised colours

The anodising process is carried out according to the EWAA-EURAS regulations.
Painted finish:

White
Brown
RAL colours
Sable colours

The painting process is carried out in accordance to Qualicoat regulations.

4. Storage

To avoid superficial damage the following precautions should be taken:

- 4.1 Store the profiles in a dry area
- 4.2 Avoid any contact with steel by protecting the profiles with wrapping paper or plastic foil. In humid areas rust and steel burr can damage the surface finish.
- 4.3 Store the profiles horizontally in such a way as to eliminate the possibility of damaging or scratching the profiles while removing them.
- 4.4 Store the profiles in batches.

5. Aluminium maintenance

Both anodised and painted aluminium should be cleaned on a regular basis. For urban not littoral areas that are not subjected to aggressive elements like air pollution or salty air, it is sufficient to clean the aluminium whenever you clean the glass. Warm water should be used with a dilute of a non-aggressive, non-acetous detergent without ammonia for cleaning the aluminium. Then you should thoroughly rinse the aluminium with clear water and dry using an absorbing cloth. In urban areas or areas near to the sea, the aluminium should be cleaned more often and more thoroughly. Areas that are not exposed to rainfall should be cleaned more frequently than other surfaces. If water and mild detergents are not enough to clean the aluminium fenestrations there are detergents that have been specially developed for aluminium surfaces. These detergents contain light abrasive elements and can be used with a synthetic cleaning cloth. In all cases it is important to completely rinse surfaces with clear water and dry them thoroughly, especially the corners and the bottom profile. In order to protect and increase the life cycle of the aluminium, it may be treated with a very thin clear coat of water resistant film available from ALUMIL.

3. Επιφανειακή επεξεργασία

Είναι διαθέσιμα τα παρακάτω χρώματα:

Αποχρώσεις ανοδίωσης:

Φυσικό ματ χρώμα
Μηρούτζινο χρώμα
Ειδικές αποχρώσεις ανοδίωσης

Η διαδικασία ανοδίωσης γίνεται σύμφωνα με τις προδιαγραφές της EWAA-EURAS.

Χρώματα ηλεκτροστατικής βαφής:

Λευκό
Καφέ
Χρώματα RAL
Χρώματα SABLE

Η διαδικασία της ηλεκτροστατικής βαφής γίνεται σύμφωνα με τις προδιαγραφές της Qualicoat.

4. Αποθήκευση

Για την αποφυγή επιφανειακών φθορών πρέπει να παίρνονται οι παρακάτω προφυλάξεις:

- 4.1 Τα προφίλ να αποθηκεύονται σε χώρο που δεν υπάρχει υγρασία
- 4.2 Να αποφεύγεται οποιαδήποτε επαφή με χάλυβα, προστατεύοντας τα προφίλ με χαρτί συσκευασίας ή πλαστική μεμβράνη. Σε υγρές περιοχές σκουριά και ρινίσματα χάλυβα μπορούν να προκαλέσουν φθορές στην επιφανειακή επεξεργασία.
- 4.3 Τα προφίλ πρέπει να αποθηκεύονται σε οριζόντια θέση με τρόπο που να αποκλείεται η πιθανότητα φθοράς ή γρατσουνίσματος κατά την μετακίνησή τους.
- 4.4 Τα προφίλ να αποθηκεύονται συσκευασμένα.

5. Συντήρηση του αλουμινίου

Τόσο το ανοδιωμένο όσο και το ηλεκτροστατικά βαμμένο αλουμίνιο, πρέπει να καθαρίζονται σε τακτά διαστήματα. Σε ημισιαστικές μη παραθαλάσσιες περιοχές που δεν επηρεάζονται από επιθετικά περιβαλλοντικά φαινόμενα όπως ατμοσφαιρική ρύπανση ή αλατώδες περιβάλλον, ο καθαρισμός μπορεί να γίνεται μαζί με τον καθαρισμό των τζαμιών. Για τον καθαρισμό του αλουμινίου συνιστάται η χρήση χλιαρού νερού και ενός «μαλακού» απορρυπαντικού που να μην είναι όξινο και να μην περιέχει αμμωνία. Μετά, πρέπει να ξεβγάζεται επιμελώς με νερό και να στεγνώνεται με ένα μαλακό απορροφητικό πανί. Σε αστικές ή παραθαλάσσιες περιοχές, ο καθαρισμός του αλουμινίου πρέπει να γίνεται πιο συχνά και με πολύ μεγάλη επιμέλεια. Οι επιφάνειες αλουμινίου που δεν εκτίθενται στην βροχή πρέπει να καθαρίζονται με μεγαλύτερη συχνότητα από τις εκτεθειμένες στην βροχή. Αν το νερό και τα μαλακά απορρυπαντικά δεν επαρκούν για τον καλό καθαρισμό του αλουμινίου, υπάρχουν και ειδικά για το αλουμίνιο απορρυπαντικά. Αυτά τα απορρυπαντικά περιέχουν ελαφρώς λειαντικά ψήγματα και μπορούν να χρησιμοποιηθούν σε συνδυασμό με ένα συνθετικό πανί καθαρισμού. Σε όλες τις περιπτώσεις είναι πολύ σημαντικό να ξεπλένονται καλά οι επιφάνειες και να στεγνώνονται επιμελώς, ειδικά οι γωνίες και τα προφίλ που έρχονται σε επαφή με το έδαφος. Για την προστασία και την επιμήκυνση του κύκλου ζωής του αλουμινίου, όλα τα προφίλ που βάζονται στα βαφεία της ALUMIL υποβάλλονται σε βελτιωτική επεξεργασία επιφάνειας SEASIDE CLASS, διαθέσιμο από την ALUMIL.

Useful European standards and reference material
Χρήσιμα Ευρωπαϊκά πρότυπα και προδιαγραφές

- EN 13123 Windows, doors and shutters - Explosion resistance - Requirements and classification Parts 1-2
 Παράθυρα, πόρτες και εξώφυλλα - Αντίσταση στις εκρήξεις - Απαιτήσεις και ταξινόμηση - Μέρος 1-2
- EN 13124 Windows, doors and shutters - Explosion resistance - Test method Parts 1-2
 Παράθυρα, πόρτες και εξώφυλλα - Αντοχή σε εκρήξεις - Μέθοδοι δοκιμής - Μέρος 1-2
- ENV 13420 Windows - Behaviour between different climates - Test method
 Παράθυρα - Συμπεριφορά μεταξύ διαφορετικών κλιμάτων - Μέθοδος δοκιμής
- EN 13501 Fire classification of construction products and building elements Parts 1-5
 Ταξινόμηση δομικών προϊόντων και στοιχείων σχετικά με την φωτιά - Μέρος 1-5
- EN 13541 Glass in building - Security glazing - Testing and classification of resistance against explosion pressure
 Υαλος για δομική χρήση - Υαλοστάσια ασφαλείας - Δοκιμές για ταξινόμηση της αντίστασης σε πίεση λόγω έκρηξης
- EN 14024 Metal profiles with thermal barrier - Mechanical performance - Requirements, proof and tests for assessment
 Μεταλλικά προφίλ - Θερμικός φραγμός - Μηχανική απόδοση - Απαιτήσεις, αποδεικτικά στοιχεία και δοκιμές αξιολόγησης
- EN 14351 Windows and doors - Product standard, performance characteristics
 Παράθυρα και πόρτες - Πρότυπο προϊόντος, χαρακτηριστικά επίδοσης - Μέρος 1: Παράθυρα και εξωτερικά συστήματα θυρών για πεζούς χωρίς χαρακτηριστικά πυραντίστασης ή/και διαρροής καπνού
- EN 14600 Doorsets and openable windows with fire resisting and/or smoke control characteristics - Requirements and classification
 Συστήματα θυρών και ανοιγόμενα παράθυρα με χαρακτηριστικά πυραντίστασης ή/και ελέγχου καπνού - Απαιτήσεις και ταξινόμηση
- EN 14608 Windows - Determination of the resistance to racking
 Παράθυρα - Προσδιορισμός της αντίστασης σε κατακόρυφο φορτίο
- EN 14609 Windows - Determination of the resistance to static torsion
 Παράθυρα - Προσδιορισμός της αντίστασης σε στατική στρέψη



Copyright Notice:

Copyright © 2021 Alumil S.A. The distribution, the partial or in whole copying of texts, photographs and generally, any of the contents included in this manual, is prohibited. The contents of this manual are original. All texts, graphics and images presented in any part of the manual belong to the intellectual property of their author. It is forbidden to republish and/or reproduce, by any means, with or without editing, the contents of this manual without the author's written permission. The unlawful use of the manual may lead to infringement and cause sanctions according to Law 2121/93 and the rules of international law that apply in Greece.

Disclaimer of Liability:

The Company is not responsible for typographical errors, omissions and any inaccuracies that may occur in this manual. The information in this manual is subject to change without notice.

Πνευματικά Δικαιώματα:

Πνευματικά δικαιώματα © 2021 ΑΛΟΥΜΥΛ Α.Ε. Απαγορεύεται η αναδημοσίευση, ολική ή μερική αντιγραφή κειμένων, φωτογραφιών και γενικότερα πληροφοριών που περιέχονται στις σελίδες του εγχειριδίου και δεν αποτελούν αναδημοσίευση από άλλες πηγές. Όλα τα κείμενα, γραφικά, εικόνες που παρουσιάζονται σε οποιοδήποτε τμήμα του εγχειριδίου αποτελούν πνευματική ιδιοκτησία του δημιουργού τους. Κάθε αναδημοσίευση, η αναπαραγωγή, σε οποιοδήποτε μέσο, μετά ή άνευ επεξεργασίας, περιεχομένων του εγχειριδίου χωρίς προηγούμενη έγγραφη άδεια, δεν επιτρέπεται. Η μη επιτρεπτή χρήση του υλικού του εγχειριδίου μπορεί να συνιστά παράβαση και να επισύρει κυρώσεις σύμφωνα με Ν. 2121/93 και τους κανόνες διεθνούς δικαίου που ισχύουν στην Ελλάδα.

Αποκήρυξη Ευθύνης:

Η εταιρεία δεν ευθύνεται για τυπογραφικά λάθη, παραλείψεις και ανακρίβειες σε αυτό το εγχειρίδιο. Οι πληροφορίες σε αυτό το εγχειρίδιο υπόκεινται σε αλλαγή χωρίς προειδοποίηση.